

Garten TRENDS 2024

Spielgeräte | Gartenausstattung | Terrassen | Vorgartenzäune | Sichtschutzelemente | Gartenhäuser

Aufgrund unvorhergesehener Marktentwicklungen kann es zu Preisanpassungen und Lieferverzögerungen kommen!



Ideen für Garten und Terrasse





Jedes Stück Holz ist ein Unikat. Damit verbunden sind unterschiedliche Erscheinungsmerkmale, die bei einem gesunden Stück Holz ein Beweis der Natürlichkeit sind. Die hier genannten Merkmale sind natürliche Eigenschaften von Hölzern, die den bestimmungsgemäßen Gebrauch nicht einschränken. Sie sind daher kein Reklamationsgrund.



Äste & Maserung

Zum natürlichen Erscheinungsbild von Holz gehören Äste und Maserungen, die je nach Holzart und anderen wachstumsbedingten Einflüssen stark variieren können. Anzahl und Größe von Ästen unterliegen beim Gartenholz keiner Beschränkung.

Schimmel/Stockflecken

Schimmel oder Stockflecken können entstehen, wenn das noch feuchte, imprägnierte Holz bei warmer Witterung nicht ausreichend belüftet wird. Häufige Ursachen sind: Lagerung in geschlossenen Räumen oder vollständige Abdeckung ohne ausreichende Belüftung. Schimmelpilze legen sich zum Glück nur auf die Oberfläche des Holzes. Sie zerstören weder das Holz noch beeinträchtigen sie die Stabilität. Leichten Schimmel können Sie mit Essig oder Alkohol entfernen. Besprühen, 30 Minuten einwirken lassen und dann abwaschen. Stärker befallene Stellen lassen sich mit einem Chlorhaltigen Haushaltsreiniger entfernen.



Quellen & Schwinden

Eine typische Holzeigenschaft ist die Volumenveränderung durch Feuchtigkeitsaufnahme bzw. durch Trocknung. Dadurch können sich Stärke und Breite des Holzes deutlich verändern. Durch das Einbringen der schützenden Imprägnierlösung wird Kesseldruckimprägniertes Holz mit hoher Holzfeuchte ausgeliefert. Je nach Witterung entweicht die Feuchtigkeit schnell oder langsam. Toleranzen bei den Holzmaßen sind daher ganz natürlich und kein Mangel.

Harzaustritte

Harz auf einer Nadelholz-Oberfläche ist völlig normal und unvermeidbar. Es kann auch Monate nach der Verarbeitung austreten und ist kein Mangel, sondern eine Holzeigenschaft. Frische Stellen können mit Terpentin entfernt werden. Wenn das Harz schon verwittert ist, kann es mit einem Spachtel beseitigt werden.

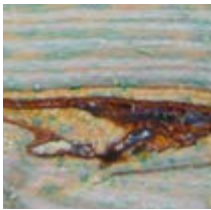

Markröhre

Die Markröhre ist die zentrale Röhre im Baumstamm des ersten Jahresringes. Sie weicht durch die dunklere Farbe sowie ihre Struktur vom umgebenden Holz ab. Bei der Verarbeitung des Holzes kann diese ganz oder teilweise sichtbar werden. Dieses Merkmal gehört zum natürlichen Erscheinungsbild des Holzes.



Risse/Verformungen

Holz quillt bei der Feuchtigkeitsaufnahme und schwindet bei der Abgabe. Eine ganz natürliche Folge ist, dass Risse und Verformungen im Holz entstehen. Trockenrisse treten bei Rundhölzern (Palisaden) stärker auf. Die Risse beeinflussen weder die Stabilität noch die Haltbarkeit des Holzes und können sich je nach Witterung fast vollständig wieder schließen. Nach der DIN 4074 sind Risse zulässig, die Statik und Haltbarkeit nicht negativ beeinflussen.



Farbspiel

Holz ist kein Kunststoff. Durch die individuelle Form, Farbe sowie Maserung entsteht nach der Verarbeitung ein natürliches Farbspiel des Holzes. Da auch die Farbpigmente der Kesseldruckimprägnierung aufgrund der unterschiedlichen Dichte des Holzes nicht gleichmäßig aufgenommen werden, entsteht eine unterschiedliche Farbintensität, die sich in der Regel durch Verwitterung nach einiger Zeit angleicht.

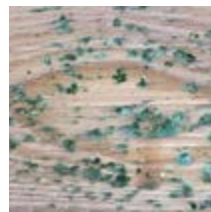

Grüne Flecken

Auf der Holzoberfläche sind häufig kleine grüne Punkte zu sehen. Hierbei handelt es sich um harmlose Salzkristalle, die sich auf der Oberfläche mit Harzanteilen aus dem Holz verbinden. Diese Stellen wittern mit der Zeit ab. Hinweis: Bei einer Tauchimprägnierung bilden sich solche Salzausblühungen nicht. Deshalb können die Salzkristalle auf der Oberfläche als Qualitätsmerkmal für eine sorgfältige Kesseldruckimprägnierung gewertet werden.



Imprägnierung grau

Es handelt sich um eine Kesseldruckimprägnierung und keine farbliche Behandlung. Der Grauton kann direkt nach der Imprägnierung, aufgrund der verschiedenen Zellstrukturen des Holzes unterschiedlich ausfallen. Nach einer gewissen Bewitterungszeit gleichen sich die Grautöne aneinander an. Völlig gleichmäßig wird die Oberfläche allerdings nicht, weil das harte, rötliche Kernholz immer etwas bräunlich durchschimmern wird.

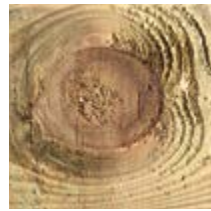

Rauigkeiten

Auch bei allergrößter Sorgfalt im Herstellungsprozess können raue Stellen und Hobelschläge nicht immer vermieden werden. Besonders im Astbereich und bei Holzfasern, die gegen die Bearbeitungsrichtung verlaufen, können raue Stellen auftreten.

Weitere Informationen hierzu auf Seite 4.

Zusätzliche Informationen

Abdrücke

auf Terrassendielen und Konstruktionshölzern sind auf Stapellatten zurückzuführen, die zwischen jede Brettlage gelegt werden um eine Luftzirkulation zu gewährleisten. Nach kurzer Zeit passen sich diese kleinen Farbunterschiede durch die UV-Strahlung an.

Anstrich-Lasuren

Das Holz ist durch die Kesseldruckimprägnierung ausreichend geschützt. Sie können es ergrauen lassen oder farbig behandeln, allerdings erst dann, wenn das Holz richtig trocken ist. Verwenden sie als Pflegeanstrich nur offeneporige Holz-Lasuren (Seite 58).

Bearbeitung

Alle Terrassenhölzer können mit stabilen Holzbearbeitungsgeräten bearbeitet werden. Hobeln, Bohren, Sägen stellt kein Problem dar. Bei der Verschraubung immer vorbohren!

Farbe

Jede Holzart zeigt in der Farbe natürliche Unterschiede. Naturbelassene Hölzer nehmen im Laufe der Zeit durch UV-Strahlen der Sonne eine schöne silbergraue Patina an.

Flecken

und Schmutz können z. B. auf langen Schiffstransporten vorkommen und mit einer Messingbürste mühelos beseitigt werden. Wichtig: keine Stahldrahtbürste verwenden, da Eisenspäne auf der Oberfläche vieler Hölzer Rostflecken verursachen. Bei megawood® Spezialreiniger verwenden. An schattigen, feuchten Ecken kann gelegentlich Moos- oder Algenbefall auftreten. Auch hier sind Spezialreiniger zu empfehlen.

Haltbarkeit

Konstruktive Maßnahmen, die einen Erdkontakt vermeiden, sind auszuschöpfen. Direkter Erdverbaue ist nicht empfehlenswert.

Harzaustritte

sind bei manchen Holzarten nicht auszuschließen und zeigen sich vermehrt bei einem langen und heißem Sommer in Form von dünnflüssigem Harz „ausschwitzten“ und mit dem Verdunsten der flüssigen Harzbestandteile, die mit der Zeit weiß auskristallisieren. Diese holztypische Eigenschaft ist kein Reklamationsgrund und muss daher toleriert werden. Ggf. ausbürsten.

Holzinhaltstoffe

können sich nach erfolgtem Einbau bei Regen auswaschen und Abfärbungen auf dem Untergrund und angrenzenden Bauteilen hinterlassen z. B. bei frei bewitterten Balkonen ohne geregelte Wasserabführung. Decken Sie daher während der Montage „schützenswerte“ Objekte wie Platten, Fliesen oder Mauerwerke mit einer Folie ab und setzen Sie geeignete konstruktive Maßnahmen zur Vermeidung von Verfärbungen ein. Weitere Informationen hierzu auf Seite 4.



Sature-Kiefer

In einer giftstofffreien Vakuum-Kesseldruckimprägnierung werden Silikate in das Holz eingebracht und untrennbar damit verbunden. Das nachhaltige FSC®- oder PEFC-zertifizierte Kiefernholz erhält damit die höchste Stufe für Holz im Außenbereich.

Dauerhaftigkeitsklasse behandelt: 1
Gewicht: ca. 500-550 kg/cbm

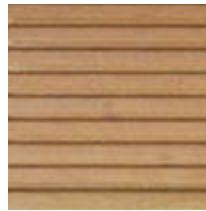

Bangkirai

Gelblich braunes bis rotbraunes, sehr haltbares Hartholz stammt aus Südostasien, ist astarm, besitzt eine homogene Holzstruktur und ein hohes Gewicht.

Dauerhaftigkeitsklasse: 2
Gewicht: ca. 1000 kg/cbm



Bamboo X-Treme

Aus Asien stammender, thermisch behandelter dunkler Bambus ist sehr schwer und zeichnet sich durch besonders hohe Haltbarkeit aus.

Dauerhaftigkeitsklasse: 1
Gewicht: ca. 1150 kg/cbm



Thermokiefer

Ursprünglich helles Nadelholz, durch thermische Behandlung wird nicht nur ein schöner Brauntönen erzielt, sondern auch eine hohe Haltbarkeit erreicht.

Dauerhaftigkeitsklasse: 2
Gewicht: ca. 420 kg/cbm



Kebony® Clear / astfrei

Nadelholz, FSC®- oder PEFC-zertifiziert, ist mit einer aus Biomasse gewonnenen Flüssigkeit (Kebony) behandelt und getrocknet. Dadurch bekommt diese Holzart ihr exklusives Aussehen und wird sehr lange haltbar.

Dauerhaftigkeitsklasse: 1
Gewicht: ca. 550 kg/cbm



Kiefer

Ein sehr verbreitetes heimisches Nadelholz. Färbung gelblich-rot. Bekommt eine schöne silbergraue Patina.

Dauerhaftigkeitsklasse unbehandelt: 3 – 4
mit Kesseldruckimprägnierung: 2
Gewicht: ca. 520 kg/cbm



Kebony® Character / astig

Nadelholz, FSC®- oder PEFC-zertifiziert, ist mit einer aus Biomasse gewonnenen Flüssigkeit (Kebony) behandelt und getrocknet. Dadurch bekommt diese Holzart ihr exklusives Aussehen und wird sehr lange haltbar.

Dauerhaftigkeitsklasse: 1 – 2
Gewicht: ca. 550 kg/cbm



Hochgebirgslärche

Die Südtiroler Hochgebirgslärche wächst auf einer Höhe von 1.200 bis 2.000 Metern. Das kalte Klima ermöglicht ein langsames und gleichmäßiges Wachstum, wodurch eine schön anmutende natürliche Maserung entsteht.

Dauerhaftigkeitsklasse: 3
Gewicht: ca. 560 kg/cbm



megawood® HOLZart

GCC-Werkstoff, enthält bis zu 75 % Holzfasern aus nachhaltigen Waldbeständen. Rest aus Additiven und Bindemitteln. In der Masse durchgefärbt, daher kein Vergrauen, hohe Farbstabilität, härter und schwerer als Hartholz

Dauerhaftigkeitsklasse: 1 – 2
Gewicht: ca. 1050-1250 kg/cbm



Europäische Lärche

Das wärmere Klima in Mitteleuropa ermöglicht einen schnelleren Wuchs und damit breitere Jahrringe und eine etwas geringere Haltbarkeit als die sibirische Lärche.

Dauerhaftigkeitsklasse unbehandelt: 3 – 4
Gewicht: ca. 540 kg/cbm



megawood® HARZart

GCC-Werkstoff, enthält mind. 50 % Holzfasern aus nachhaltigen Waldbeständen und bis zu 30 % aus recycelten Kunstharz. Rest aus Additiven und Bindemitteln. Durchgefärbt, daher kein Vergrauen, hohe Farbstabilität, härter als Hartholz.

Dauerhaftigkeitsklasse: 1 – 2
Gewicht: ca. 1330 kg/cbm



Kiefer MøreRoyal Concise®

Skandinavische Kiefer, 70% PEFC-zertifiziert, druckimprägniert und im Ölbad getrocknet. Das Leinöl verhindert, dass Feuchtigkeit in die Dielen eindringen kann.

Dauerhaftigkeitsklasse: 1
Gewicht: ca. 550 kg/cbm

Holz ist ein gewachsenes Naturprodukt. Alle Angaben sind daher Näherungswerte. Dauerhaftigkeitsklassen gemäß DIN-EN 350. Als Dauerhaftigkeitsklasse wird bezeichnet, wie widerstandsfähig das Holz gegen Insekten- und Pilzbefall bei hoher Feuchte oder Erdkontakt ist, wobei 1 bedeutet „sehr resistent“.

Zusätzliche Informationen

Krümmungen

sind wuchsbedingt eine natürliche Eigenschaft aller Hölzer, die insbesondere bei langen Längen sichtbar werden. Bei der Montage die Hölzer straff zusammenziehen und durch Zwischenhölzer auf gleichmäßige Fugenabstände bringen.

Oberfläche

Bei vielen Holzarten können – bedingt durch das natürliche Wuchs- und Faserbild gelegentlich Splitter/Spreißel auftreten. Thermobehandelte Hölzer haben eine stark reduzierte Oberflächenspannung, die zu einer Minimierung von aufstehenden Fasern und Splintern führt. Bei anderen Holzarten führt eine Behandlung der Dielen durch ein geeignetes Terrassendielen-Öl ebenfalls zu einer deutlichen Reduzierung der Splitter. Gleichzeitig verzögert eine solche Ölbehandlung den Feuchtigkeitsaustausch mit der Umgebung und stabilisiert die Farbe der Dielen. Kunden, die z. B. wegen kleiner Kinder jede Splittergefahr ausschließen möchten, entscheiden sich meist für megawood®

(ab Seite 26). Diese moderne Kombination aus Holz und Kunststoff kann diesen Wunsch erfüllen.

Optik

Holzarten wie Bangkirai sind zum größten Teil astfrei. Da Holz ein natürlicher Werkstoff ist, sind unterschiedliches Quellverhalten, Trocken- und Schwundrisse unvermeidlich. Risse können je nach Luftfeuchtigkeit stärker oder schwächer auftreten; sind ebenso wie Farbabweichungen und Maßtoleranzen kein Mangel im Sinne von DIN oder TÜV Vorschriften, noch beeinträchtigen sie die Festigkeit, Haltbarkeit und Sicherheit der Produkte. Eventuell vorkommende kleine Punktlöcher (Pinholes) sind holzartbedingt und ein Teil der natürlichen Optik.

Qualität

wird bei uns großgeschrieben und wir legen größten Wert darauf, die Hölzer ausschließlich aus den besten Wuchsgebieten einzukaufen. Jedes Stück Holz ist aber ein Unikat und weist daher unterschiedliche Merkmale auf. Holzmerkmale wie Äste, Trocknungsrisse, Faser-

verlauf sind daher völlig normal und ein Beweis für die Echtheit.

Risse

können je nach Luftfeuchtigkeit stärker oder schwächer auftreten. Um an den Kopfen die Rissbildung zu reduzieren empfehlen wir diese mit Stirnkanten-Wachs (Seite 58) zu behandeln.

Stabilität

und Härte sind zwei Begriffe die mit Bangkirai zu recht immer in einem Satz genannt werden. Durch das extrem hohe Gewicht und die Dichte halten Durchbiegung, Abriebfestigkeit und Formbeständigkeit höchsten Beanspruchungen stand.

Verschraubung

ausschließlich mit Edelstahlschrauben, da bei normal verzinkten Schrauben Rostflecken und Oxidation auftreten können. Vor der Verschraubung immer vorbohren!



Auswaschungen von Holzinhaltstoffen

Viele Hölzer, insbesondere Farbkernhölzer, enthalten wasserlösliche Inhaltsstoffe, z. B. Eiche, Bangkirai, Lärche etc, die durch Niederschläge auswaschen und dabei Konstruktionen, Fassaden verschmutzen können. Decken Sie daher während der Montage „schützenswerte“ Objekte, wie Platten, Fliesen oder Mauerwerke mit einer Folie ab und setzen Sie geeignete konstruktive Maßnahmen zur Vermeidung von Verfärbungen ein.

Um Auswaschungen zu reduzieren kann eine Behandlung mit Lasurfarben oder Terrassenölen von Vorteil sein. Das Hirnholz, insbesondere frische Schnittstellen, die durch das Ablängen neu entstehen, sollten bei den Original-Dielenlängen versiegelt werden, entweder mit speziellem Hirnholzschutz, mit Wachs oder mit wasserfestem Leim. Zusätzlich führt die Versiegelung zu reduzierter Rissbildung an den Enden. Die Verschraubung sollte ausschließlich mit Edelstahlschrauben durchgeführt werden, da bei normal verzinkten Schrauben Rostflecken und Oxydation auftreten können.



Beispiel 1

An Reihenhäuser wurden Balkonvorbauten mit weiß lasierten KVH/BSH als Stützen und Tragkonstruktion errichtet; darauf Bangkirai-Dielen auf Abstand als Balkonbelag verlegt. Auswaschungen führen zum Verschmutzen der weiß lasierten Balken, der Hauswand und den darunter liegenden Gehwegplatten.

Lösung:

Unterhalb des Balkonbelages muss eine eigene Entwässerungsebene eingezogen werden mit Regenrinne und Fallrohr, damit das Niederschlagswasser „geregelt“ abgeführt wird.

Beispiel 2

Bangkirai Riffeldielen als Auflage für Gartenbanksitze und -Tische. Die Auswaschungen sind besonders intensiv über das Hirnholz.

Lösung:

Vorbeugend: Durch mehrtägige vorherige Wasserlagerung bzw. Abwaschen mit kochend heißem Wasser lässt sich ein Großteil der zu erwartenden Auswaschungen vorweg nehmen. Das Hirnholz, insbesondere frische Schnittstellen, die durch das Ablängen neu entstehen, sollten wie bei den Original-Dielenlängen versiegelt werden, entweder mit Wachs oder mit wasserfestem Leim. Dies reduziert auch die Rissbildung.

Beseitigung der Flecken im Nachhinein: Mit Oxalsäure 1:20 verdünnt bzw. 5–10%ig verdünnter Natriumdithionid-Lösung.

Hinweis: Oxalsäure finden Sie auf Seite 58.

Quelle: Josef Plöchl, GD Holz, Berlin

Tipps zum Aufbau der Terrasse

Erdkontakt vermeiden.

Darauf achten, dass die Hölzer möglichst keinen ständigen Erdkontakt haben (gilt besonders für unbehandelte Nadelhölzer)

Untergrund vorbereiten.

15–20 cm Schotter, darauf etwa 5 cm Verlegesand. So wird Staunässe vermieden. Oberste Sandschicht eben planieren, hier ein leichtes Gefälle von 1–2% (vom Haus weg) berücksichtigen.

Wurzeltvlies auslegen

Zum Schutz vor Unkraut die gesamte Fläche mit der wasserdurchlässigen Terrassengewebefolie auslegen.

Betonsteine und Pads als Unterlage

Tiefbordsteine oder Terrassenplatten als Auflager für die Holzkonstruktion verlegen. Zwischen die Hölzer und den Betonauflegern Granulatpads einfügen, damit die Hölzer trocken liegen.

Konstruktionsbalken

Balken auf den Betonplatten auslegen, Randbalken mit Eisenwinkeln befestigen. Wichtig: Mit Richtlatte und Wasserwaage kontrollieren, dass die Oberkante der Konstruktionshölzer in einer Ebene liegen.

Dielen verschrauben oder mit Befestigungsklammern verlegen.

Dielen immer auf Konstruktionsbalken stoßen – auf ausreichende Auflagefläche achten. Stöße versetzt anordnen. Schraublöcher vorbohren, dabei genügend Abstand von den Dielenenden einhalten. Edelstahl Terrassen-

schrauben verwenden (S. 59). Bei der Dielenverlegung unbedingt ein Gefälle von ca. 2% berücksichtigen. Gleichmäßige Fugen und gerade Dielen erhalten Sie, wenn Sie während der Montage 5–8 mm starke Abstandshölzchen zwischen die Dielen stecken und die Dielen mit der Schnellspannzwinde zusammenziehen.

Jede Baustelle ist anders – daher sind die oben genannten Tipps grundsätzlicher Natur.

Terrassenpflege mit System

Zur langfristigen Farbstabilisierung gleich nach der Montage einen Erstanstrich vornehmen. Vor späteren Anstrichen die Terrasse gründlich reinigen.

Die richtigen Terrassenöle finden Sie auf S. 58. Terrassen mit System aufbauen S. 59.



Achten Sie auf FSC®-zertifizierte Produkte.

Das Zeichen für verantwortungsvolle Waldwirtschaft



Wichtige Kunden- informationen

Wetterfest

Der Begriff „wetterfest“ bezieht sich ausschließlich auf die Verrottung, jedoch nicht auf den optischen Eindruck, z. B. verursacht durch Witterungs- und Umwelteinflüsse.

Maßangaben

Alle Maße in diesem Katalog sind ca.-Maße!

Montageanleitungen

Unsere Montage- und Aufbauanleitungen geben grundsätzliche Hinweise. Kundenseitig sind hierbei die örtlichen Details und Gegebenheiten zu berücksichtigen. Wir beraten Sie dabei gerne.

Holzgartenmöbel im Außeneinsatz

Optik und Haltbarkeit wird gewährleistet durch Abdeckung mit Schutzhüllen. Aufstellen auf trockenem Untergrund und trockene Lagerung im Winter.

Holz – lebendige Natur

Holz ist ein natürlicher Werkstoff! Trocken- und Schwundrisse sind unvermeidlich. Diese Risse können je nach Luftfeuchtigkeit stärker oder schwächer auftreten; sie sind ebenso wie Farbabweichungen und Maßtoleranzen kein Mangel im Sinne der DIN- oder TÜV-Vorschriften, noch beeinträchtigen Sie Festigkeit, Haltbarkeit und Sicherheit der Produkte.

Abbildungen und Zeichnungen

Alle Fotos, Zeichnungen und Konstruktionsbeispiele sind nicht im Maßstab und stellen unsere Produkte nur symbolisch dar.

Änderungen

Änderungen in Form, Farbe, Abmessungen und Ausführungen behalten wir uns vor. Gewährleistung für Technik und Statik wird nicht übernommen. Konstruktions- und Maßänderungen behalten wir uns vor. Dekorationsgegenstände etc. gehören nicht zum Lieferumfang.

Preise

Verstehen sich ausschließlich in Euro. Mit Erscheinen dieses Kataloges verlieren alle vorherigen Preise ihre Gültigkeit. Die Preise gelten solange der Vorrat reicht bzw. bis 30.09.2024, wenn nicht unvorhergesehene Marktentwicklungen oder veränderte Wechselkurse zu Preiskorrekturen Anlass geben. Irrtum vorbehalten. In den Preisen ist eine Mehrwertsteuer von 19% berücksichtigt.

Urheberrecht

Nachdruck, Vervielfältigung – auch auszugsweise – nur mit unserer schriftlichen Genehmigung. Gesamtkonzeption, Copyright und verantwortlich für Druck und Vertriebsfragen: Holz-Speckmann GmbH & Co. KG Weststraße 15, 33790 Halle/Westf.

SPIELGERÄTE | SCHAUKELN | SANDKÄSTEN



6

Stelzenspielhäuser	6
Spieltürme	7
Ausbauelemente für Spieltürme	8-9
Kinderschaukeln aus Holz	10-11
Robinienstämme für Spielplatzbau	12
Sandkästen	13
Picknicktische, Spielrecke.	14

GARTENMÖBEL | PFLANZKÄSTEN | GARTENAUSSTATTUNG



15

Picknicktische, Rustikale Möbel, Kindermöbel.	15
Hollywoodschaukel, Pergolen.	16
Gartenbänke	17
Mülltonnenboxen	18-19
Hochbeete.	20-21
Pflanzbeete / Blumenkästen.	22-23
Kaminholzaufbewahrung	24
Aufbewahrungsboxen	25

TERRASSEN | ZUBEHÖR | UNTERKONSTRUKTION



Bild: MoreRoyal

26

megawood® Terrassen / Konstruktionsbohlen	26-43
Terrassendielen HS Die Diele	44-45
Terrassendielen BAMBOO X-TREME®.	46-48
Terrassendielen Bangkirai	49
Terrassendielen Kebony®	50-51
Terrassendielen Thermo-Kiefer / Sature-Kiefer.	52-53
Kiefer MøreRoyal Concise®.	54
Terrassendielen Lärche und Kiefer	55
Unterkonstruktion, Terrassenzubehör	56-59

SICHTSCHUTZ | TORE



Bild: traumgarten

60

Zäune aus Kunststoff	60-61
megawood® Sichtschutz.	62-63
Pflegeleichte Zäune	64-65
Pflegehinweise für WPC-Sichtschutz.	67
SYSTEM Zäune & Tore	66, 68-83
Farbige Zaunelemente aus Holz	84-85
Zäune aus Hartholz	86-87
Zäune aus Lärchenholz.	88-99, 92-94
GCC Sichtschutz	91
Zäune aus Nadelholz	95-100
Zaunmontage / Zaunzubehör	101
Weidenzäune & -matten, Weidentipi	102-103
Vorgartenzäune	104-109
Palisaden / Zaunpfähle	110
Konstruktionsholz / Kantholz / Pfosten	111
Gittermatten-Zäune.	112-113

GARTENHÄUSER | DACHEINDECKUNGEN | FASSADEN

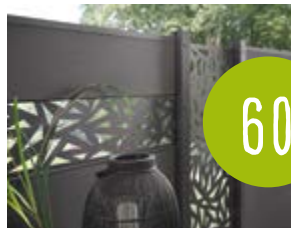

114

Blockhäuser / Freisitz	114-115
Aktions-Blockhäuser.	116-117
Dacheindeckungen und Zubehör	118-119
megawood® Rhombusprofile.	120
megawood® Fassadensystem.	121
HPL-Baukompaktplatten	122-123

KONSTRUKTIONSHOLZ | FASSADENPROFILE | ZUBEHÖR



Bild: AdobeStock_jenyateua

124

Konstruktionsvollholz (KVH)	124
Leimholzbinder / Brettschichtholz (BSH)	125
Konstruktionsholz Lärche.	126
Fassadenprofile Holz.	127
Fassadenprofile Kunststoff	127
Fassadenprofile / Bretter Lärche	128
Holz-Lasuren und -Deckfarben	129
Beschlagsortiment.	130-135



Alle Modelle sind TÜV-zertifiziert für privaten häuslichen Bereich, für Kinder von 3 bis 14 Jahren.



DIE WELLENRUTSCHE GLEICH MITNEHMEN!

Stelzenspielhaus SAMMY



WÄNDE & DACH MIT STÜLP-SCHALUNG

Stelzenspielhaus FUNNY mit Anbauschaukel

Stelzenspielhaus SAMMY und FUNNY

Schöne, multifunktionale Spielgeräte aus Nadelholz, kesseldruckimprägniert grün. Pfosten 9 x 9 cm, (bei Montage mit H-Ankern die Pfosten bitte bauseits kürzen), Podesthöhe ca. 145 cm, schräge Leiter für einen sicheren Aufstieg, die Elemente sind vormontiert, Wand-, Dach- und Fußbodenelemente aus 14 mm gehobeltem Profilholz (SAMMY), Wand-/Dachelemente (FUNNY) aus 9 mm, Lamellen in Stülp-schalung, Fingerklemmschutz bei Türen und Fenstern, Fenster/Fensterläden sind von innen zu öffnen und zu schließen, Fensterscheiben aus Kunststoffglas, Fenster in der Vorderwand (SAMMY) feststehend; Bausatz inkl. Beschläge, Schrauben und ausführliche Montageanleitung.

Ohne Rutsche, Anbauschaukel und Dacheindeckung!

Modell SAMMY

Maße inkl. Dachüberstand (B x T x H): 226 x 240 x 304 cm
 Sockelmaß Haus (B x T x H): 200 x 150 x 164 cm
 Grundfläche Fußboden (B x T): 200 x 207 cm

Modell FUNNY*

Maße inkl. Dachüberstand (B x T x H): 150 x 216 x 300 cm
 Sockelmaß Haus (B x T x H): 121 x 151 x 156 cm
 Grundfläche Fußboden (B x T): 115 x 207 cm

Art.-Nr.	Artikelbezeichnung	Ausführung / Maße (cm)	€/Stck.
670266 L	Stelzenspielhaus FUNNY	KDI grün / 150 x 216 x 300	569,00
670075 L	Stelzenspielhaus SAMMY	KDI grün / 226 x 240 x 304	915,00
Extras für Stelzenspielhäuser FUNNY & SAMMY			
671782 L	Anbauschaukel, mit 2 Sitzen	KDI grün / 240 x 190 x 220	179,00
245782 L	Wellenrutsche	Kunststoff blau, L: 290 cm	129,00
520038 L	H-Pfostenanker	verzinkt, W 91 mm	12,95
458665 L	Maschinenschrauben-Set, 10 x 110 mm, für 90 mm Pfosten		3,45
311387 L	Bitumen-Schindeln für SAMMY, rot, Rechteck, Paket à 3 qm* auf Anfrage		

* Bedarf 3 Pakete

Für Boden-Befestigung empfehlen wir 4 Bodenanker SAFETY Plus, siehe Seite 11

Fallschutzmatten auf Seite 11

Bitumenschindeln sind für die Dächer der Kinderhäuser die ideale Dacheindeckung. Sie sind absolut wetterfest und einfach zu verlegen.

START-SET 1 WINNETOO Spielturm

START-SET 2 WINNETOO GIGA-Turm



WINNETOO Spielturm



WINNETOO GIGA-Turm

AUSBAUEN
NACH LUST
UND LAUNE

Das WINNETOO Spielsystem

Starten Sie in die WINNETOO (Spiel)welt: Bauen Sie Ihren Spielturm-Favoriten („Start-Sets“, oben) mit über 80 unterschiedlichen Systembauteilen zu einem ganz individuellen Spielparadies aus. Ganz nach Gartengröße und dem Kinderherzenswunsch! Alles ist möglich!



WINNETOO Spielturm

Bausatz*, 113 x 113 cm (Boden-Außenmaß), Höhe: 350 cm, stabile Konstruktion mit Pfosten 90 x 90 mm, inkl. Holzleiter, ein Systembalken 3,6 x 8,8 x 98 cm, inkl. blauem Dach aus PE-Gewebe, ohne Bodenbefestigung

Art.-Nr.	€/Stck.
015850 L	319,-

Zwei weitere Dachvarianten und viele Ausbauteile auf Seiten 8 – 9

*Bausatz inkl. Schrauben



WINNETOO GIGA-Turm

Bausatz*, 203 x 203 cm (Boden-Außenmaß), Höhe: 290 cm, stabile Konstruktion mit Pfosten 90 x 90 mm, inkl. Holzleiter, ein Systembalken 3,6 x 8,8 x 188 cm, ohne Dach, ohne Bodenbefestigung

Art.-Nr.	€/Stck.
017311 L	499,-

GIGA-Dach mit Plane

Bausatz*, 202 x 202 cm, Höhe: 83 cm, passgenaue, stabile Konstruktion mit umlaufendem Rahmen, inkl. Beschlagsatz und blauem Dach (PE-Gewebe)

Art.-Nr.	€/Stck.
017328 L	179,-

Ersatzplanen für WINNETOO Spieltürme

Dachplane blau

Art.-Nr.	€/Stck.
059135 K	19,95

Dachplane blau GIGA

Art.-Nr.	€/Stck.
017335 K	39,95

AUF ANFRAGE:
WINNETOO PRO Spielgeräte
für öffentliche Bereiche





Der Spielturm

Das schlanke „Start-Set“ zum Ausbauen

STELL DIR
DEINE ANLAGE
ZUSAMMEN



Der GIGA-Turm

Das riesige „Start-Set“ zum Ausbauen

Nr.	Typ	Art.-Nr.	Artikelbezeichnung	€/Stck.
Teil 1 Der Spielturm und seine Ausbauteile				
1	1652 ^A	015850 L	WINNETOO Spielturm 113 x 113 x 350 cm	319,00
2	1695 ^C	016260 L	Bodenanker SAFETY (2er-Set)	17,95
3	1719 ^C	016802 L	Bodenanker SAFETY Plus	20,95
4	1656 ^A	015898 K	Giebel (2er-Set)	47,90
91	4265 ^A	033601 K	Giebel pflegeleicht gelb (2er-Set)	64,90
83	2862	053227 K	Holzdach Hex-Hex 154 x 119 x 54 cm	155,00
78	2866	053265 K	Holzboden für Spielturm 105 x 105 x 7 cm	51,90
77	2864	053241 K	Veranda, klein, inkl. Boden 72 x 113 x 69 cm	99,90
86	2863	053234 K	Veranda, groß, inkl. Boden 115 x 113 x 154 cm	229,00
28	2865	053258 K	Tisch mit Bänken 93 x 67 x 58 cm	31,95
5	1655 ^A	015881 L	Holzdach (o. Schindeln, Bedarf ca. 2,5 qm)	94,90
92	4266 ^A	033618 K	Dach pflegeleicht grün (2er-Set)	155,00
6	1653 ^A	015867 L	Anbau 101 x 113 x 290 cm	209,00
7	1654 ^A	015874 K	Balkon 71 x 113 x 89 cm	169,00
8	1701 ^A	016628 K	Piratschiff 86 x 113 x 231 cm	189,00
9	1666 ^A	016000 K	Brüstung 98 x 80 cm	38,95
10	1665 ^A	015997 K	Holzleiter 40 x 150 cm	46,90
76	2860	053203 K	Türwand Hex-Hex 90 x 139 cm	129,00
75	2861	053210 K	Fensterwand Hex-Hex 90 x 139 cm	115,00
96	2868 ^B	058949 K	Treppe 150, inkl. Handlauf +2 Systembalken (18 oder 23) (B) 87 cm	189,00
Teil 2 Der Spielturm und seine Ausbauteile				
11	4257 ^{A,B}	033526 K	Wandelement 90 x 138 cm	66,90
12	4258 ^{A,B}	033533 K	Fensterwand 90 x 138 cm	77,90
13	4259 ^{A,B}	033540 K	Türwand 90 x 138 cm	82,90
14	4260 ^B	033557 K	Wand pflegeleicht rot 90 x 138 cm	109,00
15	4261 ^B	033564 K	Wand pflegeleicht grün 90 x 138 cm	109,00
16	4262 ^B	033571 K	Wand pflegeleicht grün 90 x 79 cm	64,90
89	4263 ^B	033588 K	Fensterwand pflegeleicht rot 90 x 138 cm	115,00
90	4264 ^B	033595 K	Türwand pflegeleicht gelb 90 x 138 cm	115,00
17	1708 ^A	016697 K	Blumenkasten 62 x 12 x 9 cm	15,95
18	1663	015973 L	Systembalken +4 Systemschrauben (19) 3,6 x 8,8 x 98 cm	6,99
19	1670	016307 L	Systemschraube, verzinkt (12er-Set)	9,49
20	1704 ^A	016659 K	Holzbrücke 180 180 x 113 x 89 cm	199,00
21	1709 ^A	016703 K	Hängebrücke 180 180 x 98 x 89 cm	259,00
22	1710	016710 K	Schutzmatte für Hängebrücke Ersatz für Art. 1709	47,90
Teil 3 Der Spielturm und seine Ausbauteile				
18	1663	015973 L	Systembalken +4 Systemschrauben (19) 3,6 x 8,8 x 98 cm	6,99
24	1706 ^A	016673 K	Sandkastendeckel Turm	54,90
25	1702	016635 K	Schrägbalken +4 Systemschrauben (19) 4,4 x 8,8 x 103,3 cm	9,99
26	1705 ^A	016666 K	Sandkastendeckel Pirat	35,95
27	1697 ^A	016284 K	Wellenrutsche 295 – blau	159,00
29	1667	016017 K	Klettersteg 50 x 228 cm	77,90
30	1694 ^A	016253 L	Bodenanker eindrehbar, inkl. Schrauben	10,95

Nr.	Typ	Art.-Nr.	Artikelbezeichnung	€/Stck.
Teil 1 Der GIGA-Turm und seine Ausbauteile				
31	1737 ^A	017311 L	WINNETOO GIGA-Turm 203 x 203 x 290 cm	499,00
2	1695 ^C	016260 L	Bodenanker SAFETY (2er-Set)	17,95
3	1719 ^C	016802 L	Bodenanker SAFETY Plus	20,95
32	1738 ^A	017328 L	GIGA-Dach mit Plane inkl. Holzgerüst	179,00
33	1765 ^A	018448 L	GIGA-Holzdach (o. Schindeln, Bedarf ca. 8 qm)	339,00
89	4199 ^A	027679 K	GIGA-Pultdach (o. Schindeln, Bedarf ca. 5 qm)	319,00
34	1740 ^A	017342 K	Kombi-Modul 113 x 14,5 x 290 cm	109,00
6	1653 ^A	015867 L	Anbau 101 x 113 x 290 cm	209,00
7	1654 ^A	015874 K	Balkon 71 x 113 x 89 cm	169,00
8	1701 ^A	016628 K	Piratschiff 86 x 113 x 231 cm	189,00
9	1666 ^A	016000 K	Brüstung 98 x 80 cm	38,95
96	2868 ^B	058949 K	Treppe 150, inkl. Handlauf +2 Systembalken (18 oder 23) (B) 87 cm	189,00
Teil 2 Der GIGA-Turm und seine Ausbauteile				
11	4257 ^{A,B}	033526 K	Wandelement 90 x 138 cm	66,90
12	4258 ^{A,B}	033533 K	Fensterwand 90 x 138 cm	77,90
13	4259 ^{A,B}	033540 K	Türwand 90 x 138 cm	82,90
14	4260 ^B	033557 K	Wand pflegeleicht rot 90 x 138 cm	109,00
15	4261 ^B	033564 K	Wand pflegeleicht grün 90 x 138 cm	109,00
16	4262 ^B	033571 K	Wand pflegeleicht grün 90 x 79 cm	64,90
89	4263 ^B	033588 K	Fensterwand pflegeleicht rot 90 x 138 cm	115,00
90	4264 ^B	033595 K	Türwand pflegeleicht gelb 90 x 138 cm	115,00
17	1708 ^A	016697 K	Blumenkasten 62 x 12 x 9 cm	15,95
23	1703	016642 K	Systembalken 188 +4 Systemschrauben (19) 3,6 x 8,8 x 188 cm	13,95
19	1670	016307 L	Systemschraube, verzinkt (12er-Set)	9,49
20	1704 ^A	016659 K	Holzbrücke 180 180 x 113 x 89 cm	199,00
10	1665 ^A	015997 K	Holzleiter 40 x 150 cm	46,90
Teil 3 Der GIGA-Turm und seine Ausbauteile				
23	1703	016642 K	Systembalken 188 +4 Systemschrauben (19) 3,6 x 8,8 x 188 cm	13,95
25	1702	016635 K	Schrägbalken +4 Systemschrauben (19) 4,4 x 8,8 x 103,3 cm	9,99
26	1705 ^A	016666 K	Sandkastendeckel Pirat	35,95
27	1697 ^A	016284 K	Wellenrutsche 295 – blau	159,00
29	1667	016017 K	Klettersteg 50 x 228 cm	77,90
30	1694 ^A	016253 L	Bodenanker eindrehbar, inkl. Schrauben	10,95

Bitte beachten Sie die Hinweise zum Nadelholz, Seiten 2 – 3

^A Bausatz inkl. Schrauben
^B zzgl. Systembalken (18 oder 23)
^C Anker ohne Schrauben (siehe A)

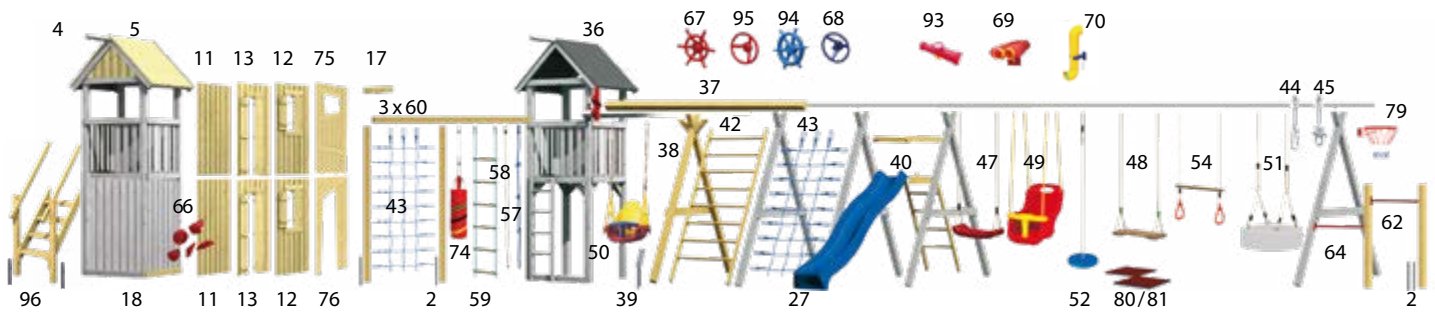

Die Schaukel-Bauteile

Zum Anbauen oder für freistehende Anlagen



Das Spiel-Zubehör

Klettern, turnen, spielen und vieles mehr

Nr.	Typ	Art.-Nr.	Artikelbezeichnung	€/Stck.
Teil 1 Die Schaukel-Bauteile (Start-Elemente)				
36	1668 ^A	016291 L	Schaukelbalken-Halter – rot	34,95
37	1648	015812 L	Schaukelbalken 8,8 x 8,8 x 290 cm	46,90
38	1647 ^A	015805 L	A-Seitenteil (mit zwei Streben)	84,90
39	1724 ^A	017021 L	Bodenanker, inkl. Schrauben für A-Seitenteil	22,95
Teil 2 Die Schaukel-Bauteile (Ausbauelemente)				
42	1651 ^A	015843 K	Sprossenwand 100 x 250 cm	125,00
43	1683	016147 L	Kletternetz 100 x 250 cm	129,00
62	1684 ^A	016154 L	Reckstange 90 – rot	33,95
27	1697 ^A	016284 K	Wellenrutsche 295 – blau	159,00
40	1650 ^A	015836 K	Plattform 150 Höhe: 150 cm	109,00
44	1692	016239 L	Schaukelhaken (Standard)	6,95
45	1693	016246 L	Schaukelhaken SAFETY	12,95
Teil 3 Die Schaukel-Bauteile (Schaukeln und mehr)				
47	1671	016024 L	Schaukelsitz – farbig ²	20,95
48	1726	017106 L	Schaukelsitz – Holz ²	25,95
49	1673	016048 L	Babysitz – mehrfarbig ²	43,90
50	1674	016055 L	Babysitz Vario – mehrfarbig ² (verstellbar)	62,90
51	1982	022193 K	Seilset für Reifenschaukel ² Selbstmontage-Set, o. Reifen	49,90
52	1675	016062 L	Tellerschaukel – farbig ²	32,95
54	1678	016093 L	Holztrapez mit Ringen – farbig ²	20,95
57	1680	016116 L	Knotenseil 220 ¹	41,90
58	1681	016123 L	Kletterseil 210 ¹	29,95
59	1682	016130 L	Strickleiter 250 ²	38,95

Nr.	Typ	Art.-Nr.	Artikelbezeichnung	€/Stck.
Teil 1 Spiel & Spaß mit WINNETOO				
60	1664 ^A	015980 K	Vielweckbalken 5,8 x 9 x 290 cm	35,95
43	1683	016147 L	Kletternetz 100 x 250 cm	129,00
42	1651 ^A	015843 K	Sprossenwand 100 x 250 cm	125,00
61	1718 ^A	016796 K	Feuerwehrrutsche – rot Länge: 280 cm	99,90
62	1684 ^A	016154 L	Reckstange 90 – rot	33,95
64	-	181257 L	Pfosten (senkrechte Stütze) 9 x 9 x 240 cm	15,00
65	131	000856 L	Pfostenkappe 90 – Holz	6,95
66	1685 ^A	016161 L	Klettersteine – rot (5er-Set)	33,95
67	1727 ^A	017113 L	Steuerrad – farbig Ø 30 cm	27,95
94	4255 ^A	033649 L	Steuerrad extragrob – farbig Ø 47,5 cm	32,95
95	1688	016192 K	Lenkrad – farbig Ø 30 cm	17,95
68	4202 ^A	022025 K	Lenkrad mit Hupe – farbig Ø 30 cm	24,95
69	4256 ^A	033656 L	Doppelfernrohr – mehrfarbig	32,95
93	4267 ^A	033663 L	Fernrohr mit Kompass – farbig	32,95
70	-	016185 L	Spion – mehrfarbig (Nur solange Vorrat reicht)	19,95
Teil 2 Spiel & Spaß mit WINNETOO				
84	4204	022049 K	Flaggenset Boys (2 Stück) 2 St. à 60 x 45 cm	20,95
85	4205	022056 K	Flaggenset Girls (2 Stück) 2 St. à 60 x 45 cm	20,95
74	1690	016215 K	Boxsack – rot ¹ (für Holzspan-Füllung)	49,90
79	1689	016208 K	Basketballkorb ⁺³ Systemschrauben (19)	41,90

Nicht vergessen:

Zur Befestigung benötigen Sie einen (1) oder zwei (2) Schaukelhaken Standard (44) oder SAFETY (45).

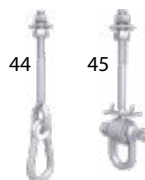

Montageanleitungen



Spielturn PDF



GIGA-Turm PDF



Schaukelanlage PDF



3D WINNETOO-Planer



Für die Sicherheit!

Für alle WINNETOO Bauteile

80	1691	016222 K	Fallschutzmatte Fallhöhe bis 80 cm 50 x 50 x 3 cm	19,95
81	1698	016314 K	Fallschutzmatte Fallhöhe bis 120 cm 50 x 50 x 4,5 cm	32,95
82	1696 ^A	016277 L	Haltegriffe – gelb (2er-Set)	10,95

^A Bausatz inkl. Schrauben

^B zzgl. Systembalken (18 oder 23)

SPIELSPASS
UND
SICHERHEIT



Spielanlage CHRIS

Mit unseren Kinderspielgeräten sind Spielspaß und Sicherheit garantiert. Alle Schaukeln sind TÜV geprüft und ausschließlich für den privaten, häuslichen Gebrauch gedacht. Die Bausätze beinhalten Montagematerial und Schaukelbretter. Rutschen

und Bodenbefestigungsanker sind extra zu erwerben. Unsere Schaukeln bieten wir Ihnen in den Ausführungen **Nadelholz kesseldruckimprägniert grün, Lärche oder Robinie naturbelassen** laut jeweiliger Beschreibung an.



Doppelschaukel MIA, Lärchenholz

Doppelschaukel MIA

Kanholzschaukel 9 x 9 cm, **Lärchenholz naturbelassen, getrocknet** oder **Nadelholz kesseldruckimprägniert grün**, inkl. 2 Schaukelsitze; Maße (B x T x H): ca. 300 x 190 x 220 cm

Art.-Nr.	Ausführung	€/Stck.
671447 L	KDI-grün	179,00
671812 L	Lärche	259,00



Spielanlage LARISSA, Lärchenholz

Spielanlage LARISSA

Kanholz-Spielanlage 9 x 9 cm, **Lärchenholz naturbelassen, getrocknet** oder **Nadelholz KDI**, inkl. 2 Schaukelsitze, **ohne Rutsche** (s. Seite 11); Maße (B x T x H): ca. 370 x 190 x 220 cm

Tiefe mit Rutsche: ca. 393 cm

Art.-Nr.	Ausführung	€/Stck.
671508 L	KDI-grün	249,00
671874 L	Lärche	359,00



Spielanlage CHRIS

Spielanlage CHRIS

Rundholz-Spielanlage, **Nadelholz kesseldruckimprägniert grün**, Standpfosten Ø 8 cm, Querholm Ø 10 cm, inkl. 2 Schaukelsitze und Strickleiter, **ohne Rutsche** (siehe Seite 11).

Maße (B x T x H): ca. 430 x 190 x 220 cm
Tiefe mit Rutsche: ca. 393 cm

Art.-Nr.	€/Stck.
671423 L	249,00



Spielanlage LINA

Spielanlage LINA

Kanholz-Spielanlage, **Nadelholz kesseldruckimprägniert grün**, 7 x 7 cm Turmpfosten, Schaukelbalken und -pfosten 9 x 9 cm, inkl. 2 Schaukelsitze und Beschläge, **ohne Rutsche** (siehe Seite 11).

Maße (B x T x H): ca. 410 x 190 x 296 cm
Tiefe mit Rutsche: ca. 393 cm

Art.-Nr.	€/Stck.
671072 L	419,00



Doppelschaukel PETER

JEDER STAMM
IST EIN UNIKAT!



Nestschaukel TIM

Diese Schaukeln sind aus Naturstämmen gefertigt. Durch den natürlichen Wuchs der **Robinienstämme** sind die angegebenen Maße nur Richtwerte. Natürliche Krummschäftigkeit ist geradezu charakteristisch.



Hinweis Holz ist ein natürlicher Werkstoff. Je nach Luftfeuchtigkeit können Risse und Abschieferungen auftreten. Die Stabilität der Spielgeräte wird hierdurch nicht beeinträchtigt. Um Quetschungen von Kinderfingern zu vermeiden, empfehlen wir Risse, die größer als 8 mm sind, mit PU-Schaum oder Silikon zu verschließen.

Doppelschaukel PETER und Nestschaukel TIM

Robinienstämme naturbelassen. Standpfosten: ca. Ø 8 – 12 cm, Querbalken: ca. Ø 10 – 14 cm. Standpfosten / Scheren sind vormontiert, inkl. Schrauben zur Querbalken Fixierung. Maße (B x T x H): ca. 300 x 180 x 220 cm



Art.-Nr.			€/Stck.
114704 L	Doppelschaukel PETER	inkl. 2 Schaukelsitzen und 4 Haken	519,00
114698 L	Nestschaukel TIM	inkl. Schaukelnest ① und 2 Haken	539,00
115008 L	① Schaukelnest für TIM einzeln	Ø 980 mm, mit Stoffboden	109,95
216842 L	② Schaukelnest für TIM einzeln	Ø 1080 mm, mit Seilgeflecht	199,00

WICHTIG: Erdbefestigung nur mit Betonfundament (siehe Montageanleitung)

Zubehör

Art.-Nr.	1 Schaukelanker*	€/Stck.
204877 L	für 10 cm Pfosten	13,95
	2 Schaukelschelle*	
171597 L	Schelle für 10 cm Pfosten	9,95
171603 L	Schelle für 12 cm Pfosten	11,45
	3 Wellenrutsche blau 290 cm	
245782 L	(zzgl. Spenglerschrauben)	129,00
	4 Fallschutzmatten	
992265 L	(L x B) 50 x 50 cm, Stärke 45 mm	19,95
016260 L	5 Bodenanker SAFETY**	17,95
016802 L	6 Bodenanker SAFETY Plus**	20,95
016253 L	7 Bodenanker eindrehbar*	10,95
017021 L	8 Bodenanker für A-Seitenteil*	22,95
687645 L	9 Pfostenschraube 10 x 50 mm	0,95
000811 L	10 Fertigbeton 30 kg-Sack	6,95
028140 L	11 Spezialbeton 25 kg-Sack	7,95

- 1 Schaukelanker verzinkt** zur schnellen und einfachen Schaukelbefestigung und zusätzlicher Sicherheit
- 2 Schaukelschelle** mit Karabinerhaken zur Aufnahme des Schaukelseils, in einem Kunststoffring gelagert und durch S-Haken mit der Schelle verbunden. Schelle durch Verschraubung gegen Verdrehen gesichert. Material verzinkt und gelb chromatiert. *Schaukelbefestigung für Kantholzschaukeln siehe Seite 9.*
- 3 Kinderrutsche WELLENRUTSCHE**
- 4 Fallschutzmatten** aus Gummigranulat als Sicherheitsbelag unter Spielgeräten, um das Verletzungsrisiko zu minimieren. *Vollelastisch, wasserdurchlässig, witterungsbeständig, strapazierfähig, schnell trocknend, rutschfest, trittsicher.*
- 5 Bodenanker SAFETY 2er-Set**, feuerverzinkt, zum Einbetonieren
- 6 Bodenanker SAFETY Plus** feuerverzinkt, zum Einbetonieren; 44 x 44 x 4,5 x 400 mm
- 7 Bodenanker** eindrehbar
- 8 Bodenanker** für A-Seitenteil
- 9 Pfostenschraube** 10 x 50 mm

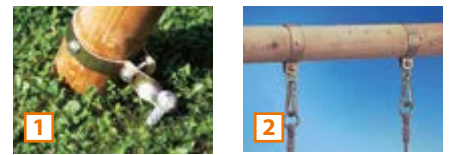

10 Fertigbeton: nach DIN 13813, zur schnellen und einfachen Montage von allen Pfostenträgern.

11 Spezialbeton: zum schnellen Einbetonieren (ohne Anmischen) von nicht DIN-relevanten Betonarbeiten. Die Erhärtung beginnt bereits nach ca. 15 Min.

* inkl. Schrauben ** ohne Schrauben



Nutzen Sie die Dauerhaftigkeit von Robinienholz für Ihre Garten- und Kinderspielplatz-Gestaltung.

**JEDER STAMM
–
EIN UNIKAT!**



Robinienstämme: Rundhölzer mit natürlichem Charakter

Die Robinie ist die einzige Holzart nicht tropischer Herkunft der Dauerhaftigkeitsklasse 1 bis 2 und damit das witterungsbeständigste europäische Holz. Das Holz der Robinie ist schwer und hart, mit entsprechend guten Festigkeitswerten, es weist eine sehr große Zähigkeit und hohe Elastizität auf. Die hochwertigen Eigenschaften der Robinie machen sie zu einem verlässlichen Holz im Außenbereich, z.B. für Begrenzungen aller Art, Spielanlagen, Geländer, Steganlagen etc.

Die Robinienstämme, in seiner natürlichen Wuchsform belassen, geschält und geschliffen, besitzen eine schöne Optik (Kernholz goldbraun nachdunkelnd) und eignen sich wunderbar für den heimischen Garten. Die naturgewachsenen Robinienstämme können erheblich im Durchmesser abweichen. Eine Abweichung um mindestens 30% ist zu tolerieren. Natürliche Krummschäftigkeit ist geradezu charakteristisch.



Art.-Nr.	Mittendurchmesser (cm)	L (cm)	€/Stck.
159460 L	8 – 12 (min – max)	300	49,95
157602 L		400	69,95
091036 L	12 – 16 (min – max)	300	79,95
091043 L		400	114,95
132845 L	18 – 22 (min – max)	300	169,95
143476 L		400	229,95
218358 L	26 – 30 (min – max)	300	269,00
218365 L		400	359,00

Weitere Längen und Durchmesser auf Anfrage.

Art.-Nr. 090596 K



Robinienschwellen

roh, krummschäftig, naturgewachsen, 2 Kanten gesägt, halbrunde Außenseiten geschliffen.

Maße: ca. 14 x 16 – 20 cm

Art.-Nr.	L (cm)	€/Stck.
168721 L	250	169,95
206256 L	300	199,95

Wir empfehlen grundsätzlich die Verwendung der geschälten und geschliffenen Robinienstämme. Für Anwendungen mit Körperkontakt (Spielgeräte etc.) empfehlen wir die Stämme zusätzlich beim Einbau nachzuschleifen.

Robinie INFO

Bläuepilze **1** gehören zu der Gruppe der Holzverfärbenden Pilze. Sie beeinträchtigen das Aussehen des Holzes durch Verfärbung, ein Abbau und ein damit einhergehender Festigkeitsverlust des Holzes erfolgt dagegen nicht. Wir empfehlen vor dem Einbau des Holzes eine Behandlung mit Holzschutz-Grundieröl. Bei Robinie Rundholz sind Trockenrisse **2**, Fauläste **3** und Endrisse **4** holzbedingt und somit kein Reklamationsgrund.





Maxi-Sandkasten BEO

Maxi-Sandkasten BEO aus Lärchenholz

Lärchenholz naturbelassen, sauber gehobelt, alle Kanten gefast, 31 cm hoch, Brettstärke: 22 mm, massive Sitzbretter 14 x 194 mm, Grundbausatz inkl. Schrauben und Aufbauanleitung.

Sandbedarf: 2/3 voll ca. 0,72 cbm = ca. 43 Sack à 25 kg.

Maße Sandkasten (B x T x H): 200 x 200 x 31 cm

Maße Abdeckung (B x T x H): 177 x 177 x 3 cm

Art.-Nr.		€/Stck.
045260 L	BEO Sandkasten-Bausatz	269,00
045277 L	Abdeckung für BEO, Brettstärke: 18 mm	129,00



Sandkastenabdeckung für BEO



Sandkasten FELIX

Sandkasten FELIX mit Dach

Nadelholz kesseldruckimprägniert grün, gehobelt und gefast, Brettstärke 30 mm, inkl. 2 Sitzecken und Sonnendach aus PE-Gewebe 160 g/qm in blau.

Sandbedarf:

2/3 voll ca. 0,38 cbm = 24 Sack à 25 kg

Maße (B x T x H): 152 x 152 x 180 cm

Art.-Nr.	€/Stck.
670327 L	99,99

Spielsand für Sandkästen

Kinderspielsand schadstofffrei, gewaschen und gesiebt. TÜV geprüft auf Unbedenklichkeit.

Art.-Nr.	Gewicht (kg)	€/Stck.
471213 L	25	3,95



Kinderpavillon NIKKI

Maße (B x T x H): 152 x 152 x 180 cm

Sandkasten zwei Sitzecken, Holzgerüst und Dachplane mit vier Seitenteilen

Nadelholz kesseldruckimprägniert grün, gehobelt und gefast, Brettstärke 30 mm, Bausatz inkl. Schrauben

Inkl. Dachplane zum Überstülpen

aus stabilem PE-Gewebe 160 g/qm, bunt, mit 4 Fenstern, alle Seitenwände aufrollbar und mit starken Klettverschlüssen versehen.

Sandbedarf: 2/3 voll ca. 0,38 cbm = 24 Sack à 25 kg

Art.-Nr.	€/Stck.
670341 L	149,00
670310 L	99,95



Kinderpavillon NIKKI



Sandkasten JULE



Sandkasten JULE 6-eck aus Lärche

Lärchenholz naturbelassen, einseitig genutet, andere Seite fein geriffelt, Brettstärke 25 mm

Sandbedarf:

2/3 voll ca. 0,52 cbm = 32 Sack à 25 kg

Maße (Ø x H): 230 x 30 cm

Abdeckplane für JULE

PE-Gewebe 160 g/qm in blau, mit elastischer Kordel, für 6-eck Ø 230 cm



Art.-Nr.	€/Stck.
670389 L	34,99



Sandkasten BRUNO



Sandkasten BRUNO

Nadelholz kesseldruckimprägniert grün, gehobelt und gefast, Brettstärke 20 mm

Sandbedarf:

2/3 voll ca. 0,27 cbm = 17 Sack à 25 kg

Maße (B x T x H): 150 x 150 x 25 cm

Abdeckplane für BRUNO

PE-Gewebe 160 g/qm in blau, mit elastischer Kordel, für 4-eck 150 x 150 cm



Art.-Nr.	€/Stck.
670402 L	54,99
670365 L	24,99



Nadelholz

Picknicktisch LEO

Kiefer kesseldruckimprägniert grün, Materialstärke: 16 mm; Bausatz inkl. Schrauben und Aufbauanleitung. Schräg zueinander stehende Tischbeine sorgen für hohe Standfestigkeit, auch bei einseitiger Belastung.

Maße (B x T x H): 90 x 90 x 50 cm

Art.-Nr.	€/Stck.
670518 L	34,99



Nadelholz

Rundhölzer sind für einen sicheren Stand 60 cm einzugraben.

Doppelreck LEON

Nadelholz kesseldruckimprägniert grün, Bausatz bestehend aus: 2 Pfosten Ø 12 cm 210 cm lang, 1 Pfosten Ø 12 cm 190 cm lang zum Eingraben, 2 rot lackierte Reckstangen und Schrauben. Höhe der Reckstangen frei wählbar.

Gesamtlänge: 286 cm

Art.-Nr.	€/Stck.
670808 L	129,00



Lärchenholz

Kinderpicknicktisch LENA

Lärchenholz naturbelassen, Materialstärke 20 mm, Bausatz inkl. Schrauben und Aufbauanleitung. Der Tisch ist sehr standstabil durch die Schrägstellung der Füße.

Maße (B x T x H): 116 x 90 x 50 cm

Art.-Nr.	€/Stck.
670631 L	49,99



Lärchenholz

Befestigung vorzugsweise mit H-Ankern, Seite 133.

Spielreck WINNETOO

Holzbauteile aus Lärchenholz naturbelassen, Stangen verzinkt, rot lackiert. Bausatz bestehend aus: 3 Pfosten 8,8 x 8,8 x 155 cm, 2 Stangen Ø 3,2 x 90 cm, inkl. Schrauben und PVC-Abdeckkappen, ohne Pfostenanker

Maße (B x H): 203 x 155 cm

Art.-Nr.	€/Stck.
027488 L	139,00



Lärchenholz

Picknicktisch LUKAS

Lärchenholz naturbelassen, Bausatz inkl. Schrauben

Maße (B x T): 115 x 119 cm, Höhe: 62 cm, Sitzhöhe: 35 cm, Sitzfläche: 119 x 25 cm, Tischfläche: 119 x 50 cm

Art.-Nr.	€/Stck.
027747 L	119,95



Lärchenholz

Spielferd für Kinder

Lärche naturbelassen, Pferdekörper Länge ca. 60 cm, Ø ca. 25 cm, Sitzhöhe ca. 45 cm

Art.-Nr.	€/Stck.
176801 L	179,00

Gartenmöbel aus Lärche

Picknicktisch EMILIA

Stabile Sitzgruppe aus Südtiroler Hochgebirgslärche, naturbelassen, gebürstet, Bretter: ca. 35 x 95 mm, Bausatz inkl. Schrauben

Außenmaße: ca. 178 x 153 x 44/74 cm

Art.-Nr.	€/Stck.
709935 L	819,-



EMILIA

GARTENMÖBEL



VICTORIA



ERIKA

Pergola-Gartenbank VICTORIA

Lärchenholz naturbelassen, gehobelt, Pfosten ca. 68 x 68 mm, Bausatz inkl. Montagematerial

Maße (H x B x T):

ca. 196 x 129 x 74 cm

Art.-Nr.	€/Stck.
142615 L	299,-

Picknicktisch ERIKA

Lärchenholz naturbelassen, Bretter: ca. 38 x 118 mm, Bausatz inkl. Schrauben. Maße (L x B x H): ca. 178 x 153 x 71 cm

Art.-Nr.	€/Stck.
204610 L	269,-

Rustikal-Garnituren KALLETAL und KALLETAL JUNIOR

Lärchenholz massiv, Kanten behauen, einmal allseitig lasiert, sauber gearbeitete Sitz-, Rücken- und Tischflächen



KALLETAL JUNIOR



KALLETAL

Art.-Nr.	KALLETAL JUNIOR	ca. B x T x H (cm)	€/Stck.
167137 L	Gartenbank mit Lehne	100 x 30 x 30	179,-
167144 L	Gartenbank ohne Lehne	100 x 30 x 30	139,-
167151 L	Gartentisch	100 x 50 x 45	169,-

Art.-Nr.	KALLETAL	ca. B x T x H (cm)	€/Stck.
179667 L	Gartenbank mit Lehne	140 x 45 x 45	299,-
181660 L	Gartenbank ohne Lehne	140 x 45 x 45	219,-
179674 L	Gartentisch	140 x 65-70 x 75	319,-
244631 K	Gartentisch	160 x 100 x 75	419,-



Hollywoodschaukel TRIO

Hollywoodschaukel TRIO, Nadelholz kesseldruckimprägniert grün, Bankbreite 170 cm (3-sitzig), inkl. Kette und Schellen, ohne Ständergestell

Art.-Nr.	€/Stck.
190150 L	225,-

Ständergestell für Hollywoodschaukel, Nadelholz kesseldruckimprägniert grün, 9 x 9 cm starke Pfosten, inkl. Schrauben

Maße (L x B x H): ca. 290 x 220 x 200 cm

Art.-Nr.	€/Stck.
190167 L	145,-

HINWEIS: Harzaustritt kann bei allen massiven Holzprodukten vorkommen.

TRIO



Rundbogen-Pergola

Art.-Nr.	€/Stck.
660489 L	109,-

Nadelholz, kesseldruckimprägniert grün

Maße (B x T x H): 119 x 58 x 240 cm, Durchgangsbreite: ca. 103 cm, Pfosten: 70 x 70 x 1800 mm, Bogen/Reiter verleimt: 30 x 70 mm, Rankgitter vormontiert: 40 x 150 cm, Leisten feingesägt 5 x 60 mm mit Rahmen 45 x 45 mm; mit Beschlägen, ohne Bodenanker



Pergola gerade

Art.-Nr.	€/Stck.
660496 L	139,-

Nadelholz, kesseldruckimprägniert grün

Maße (B x T x H): 160 x 62 x 210 cm, Durchgangsbreite: ca. 114 cm, Pfosten: 70 x 70 x 2100 mm, Bogen/Reiter massiv: 40 x 70 mm, Rankgitter vormontiert: 40 x 160 cm, Leisten gehobelt 12 x 30 mm mit Rahmen 45 x 45 mm; mit Beschlägen, ohne Bodenanker



INN

Wasser-Garten-Brücke INN

Nadelholz kesseldruckimprägniert grün, gehobelt, Bausatz inkl. einem Handlauf

Art.-Nr.	B x L (cm)	€/Stck.
228877 L	80 x 250	229,00

zusätzlicher
015155 L Handlauf 3-tlg.
inkl. Beschlag 49,95

Picknicktisch HEIDE

Nadelholz kesseldruckimprägniert grün, Bausatz inkl. Schrauben.

Brettstärke: ca. 35 mm

Tisch: ca. 180 x 70 x 70 cm

Bank: ca. 180 x 30 cm

Außenmaß gesamt:

ca. 180 x 150 cm



Art.-Nr.	€/Stck.
064900 L	199,95



WANGEN, 3-sitzig



NAVERA, 3-sitzig

Gartenbänke aus Massivholz

Gartenbank WANGEN

Kiefernholz, FSC® Credit, geölt, Beschläge verzinkt

Art.-Nr.	(H x T) ca.	€/Stck.
118677 L	(B) 2-sitzig ca. 124 cm	399,-
118684 L	(B) 3-sitzig ca. 184 cm	459,-

Gartenbank NAVERA

Robinienholz, braun geölt, Beschläge verzinkt

Art.-Nr.	(H x T) ca.	€/Stck.
207208 L	(B) 2-sitzig ca. 110 cm	469,-
207215 L	(B) 3-sitzig ca. 156 cm	589,-



Doppelsessel-Bank JANA

Eukalyptusholz, FSC® 100%, geölt, mit 2 Ablageflächen und Sonnenschirmeinlass



Das Zeichen für verantwortungsvolle Waldwirtschaft

Art.-Nr.	(B x T x H):	€/Stck.
082466 L	2 Sitze x (B) 51,5 cm	219,-



Gartenbank STABILO

Nadelholzbelattung, naturbelassen, Stahlrohrgestell, Farbton anthrazit, pulverbeschichtet, Kunststofffußkappen

Art.-Nr.	(H x T) ca.	€/Stck.
508844 L	(B) 3-sitzig ca. 150 cm	299,-



SOLO 3-sitzer

Gartenbank SOLO

Teak-Hartholz, naturbelassen, als 2- oder 3-sitzer-Bank

Art.-Nr.	(H x T) ca.	€/Stck.
050199 L	(B) 2-sitzig ca. 120 cm	299,-
076038 L	(B) 3-sitzig ca. 150 cm	339,-



Gartenbank SINGAPUR*

Eukalyptusholz, FSC® 100%, white-washed lackiert, mit hochklappbarem Tisch



Das Zeichen für verantwortungsvolle Waldwirtschaft

Art.-Nr.	(H x T) ca.	€/Stck.
127136 L	(B) 3-sitzig ca. 150 cm	319,-



Gartenbank AUSTIN

Eukalyptusholz, FSC® 100%, white-washed, Belastbarkeit 280 kg, Sitzmaße (B x T x H): 153 x 47 x 44 cm



Das Zeichen für verantwortungsvolle Waldwirtschaft

Art.-Nr.	(H x T) ca.	€/Stck.
127150 L	(B) 3-sitzig ca. 160 cm	379,-



Gartenbank TARO

Teakholz B-grade unbehandelt

Art.-Nr.	(H x T) ca.	€/Stck.
132659 L	(B) 2-sitzig ca. 120 cm	359,-

Allgemeine Tipps zur Pflege und Werterhaltung

Massivholzmöbel nicht ständig der Witterung aussetzen, mit Schutzhüllen abdecken und nicht auf feuchten Untergrund stellen. Alle naturbelassenen Massivholzmöbel können Sie auch im Farbton Ihrer Wahl mit Lasuren und Deckfarben (z.B. Weiß) endbehandeln. Der

Profi empfiehlt für die Farbgebung Lasuren und Farben von REMMERS (Seite 129) oder entsprechende Pflegeöle. Bitte die Gebrauchsanweisungen der Hersteller beachten, bei Lasuren empfiehlt sich eine vorherige Farbprobe.



BINTO 2er Box, HPL schiefer



Klappdeckel mit Teleskop-aufsteller und Zugkette



Edelstahltüren verstärkt



Höhenverstellbarer Kippstopper



Rollenführung am Boden

Müllbox-System BINTO

Schöner und variabler lassen sich Mülltonnen nicht verstecken: Passend zu Ihrem Haus wählen Sie eine Verkleidung aus elegantem Edelstahl, streichfreiem HPL, geöltem Hartholz oder klassischem Nadelholz, kdi. Die Grund- und Erweiterungsgestelle aus pulverbeschichtetem Metall sind bei allen Varianten gleich. Sie können jederzeit mit einem Erweiterungsgestell und der gewünschten Erweiterungsverkleidung ausbauen oder die alte Verkleidung durch eine neue ersetzen. Dazu wählen Sie entweder einen Klappdeckel oder Pflanzschalen aus Edelstahl.

Die Vorteile im Überblick

- Müllbox-System für eine, zwei, drei oder mehr Mülltonnen bis 240 Liter*
- nachträglich erweiterbar
- stabile Metallgestelle, pulverbeschichtet
- Türen DIN links und DIN rechts anschlagbar
- zwei Aufbauarten: mit Klappdeckel oder mit Pflanzschale
- Verkleidung aus Edelstahl (V2A), HPL, Hartholz oder Nadelholz, kdi frei wählbar und kombinierbar
- Eigenmontage des kompakten Bausatzes möglich
- Montageanleitung und Aufbauvideo im Netz



Ausführung/Materialinfos



EDEL STAHL

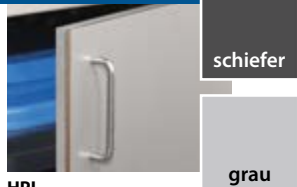

schiefer

grau

Edelstahl V2A

Die BINTO Müllbox-Verkleidung und die Pflanzschalen sind aus einem V2A Edelstahl nach DIN 1.4301, Stärke: 1 mm, gefertigt und mit einer fein geschliffenen Oberfläche und Loch-Design versehen. Die Türen sind mit Holzträgerplatten verstärkt.

HPL

HPL Hochdruckschichtstoffplatten, 6 mm stark. Sie sind sehr stabil, wetterbeständig, langlebig und streichfrei. Die Oberflächen sind beidseitig mit einer Melaminharz-Deckschicht versehen.



Hartholz FSC® Mix

FSC®-Mix-zertifiziertes Hartholz, vorgeölt, Wandstärke: 18 mm, Oberfläche glatt gehobelt, Kopfkanten gerundet. **Bitte beachten Sie den Pflegehinweis unten****



Nadelholz, kdi

FSC®-zertifiziertes Fichtenholz, kessel-druckimprägniert, Wandstärke: 19 mm, Oberfläche glatt gehobelt, Kopfkanten gefast. **Bitte beachten Sie den Pflegehinweis unten****

Basis-Prinzip für eine Mülltonnenbox

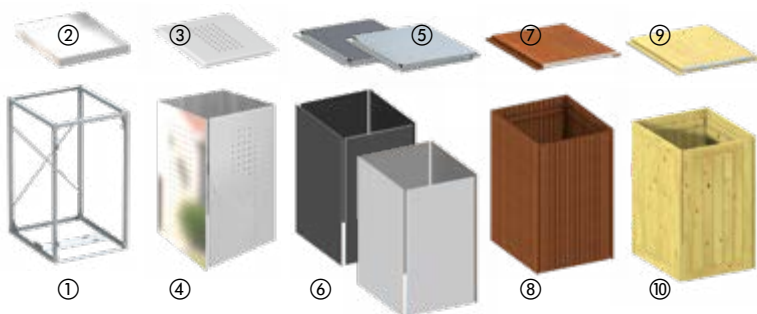

Erweiterungs-Prinzip für mehrere Mülltonnenboxen



^A Pflanzschale ②: Für einzelne Müllbox, für 2er-Kombinationen und für Mehrfachkombinationen als jeweils außenliegende Schale.

^B Pflanzschale ⑫: Für innenliegende Schalen bei allen Mehrfachkombinationen

Art.-Nr.	Typ	€/Stck.
018158 K ①	Grundgestell, Metall, beschichtet, inkl. Scharnieren, Bügelgriff, Kipphalterung, Rollenführung und magnetischem Verschluss, (B x T x H) 69 x 80 x 119,5 cm	209,00
018165 K ⑪	Erweiterungsgestell, Zubehör wie Grundgestell, (B x T x H) 66 x 80 x 119,5 cm	159,00
018820 K ②	Edelstahl-Pflanzschale rechts/links/solo ^A , (B x T x H) 75 x 90 x 9 cm	175,00
018837 K ⑫	Edelstahl-Pflanzschale mittig ^B , (B x T x H) 66 x 90 x 9 cm	175,00
037135 K ③	Klappdeckel Edelstahl, inkl. Zubehör	229,00
031713 K ④	Grundverkleidung Edelstahl	679,00
042443 K ⑤	Klappdeckel HPL, inkl. Zubehör, schiefer	165,00
042412 K ⑥	Klappdeckel HPL, inkl. Zubehör, grau	165,00
042450 K ⑦	Grundverkleidung HPL schiefer	479,00
042429 K ⑧	Grundverkleidung HPL grau	479,00
034745 K ⑨	Klappdeckel Hartholz, inkl. Zubehör	199,00
034721 K ⑩	Grundverkleidung Hartholz	339,00
018196 K ⑪	Klappdeckel Nadelholz, inkl. Zubehör	94,90
018172 K ⑫	Grundverkleidung Nadelholz	169,00
031720 K ⑬	Erweiterungsverkleidung Edelstahl	379,00
042467 K ⑭	Erweiterungsverkleidung HPL schiefer	269,00
042436 K ⑮	Erweiterungsverkleidung HPL grau	269,00
034738 K ⑯	Erweiterungsverkleidung Hartholz	159,00
018189 K ⑰	Erweiterungsverkleidung Nadelholz	79,90



Planen Sie Ihre BINTO Müllboxen einfach online: Ihr Projekt erhält eine individuelle Planungsnummer/Code, die Sie in unseren Fachmärkten zeigen können. <https://traumgarten.de/bintoplaner/>

* Innenmaß der Einzelbox variabel bis max. 63,3 cm (Öffnungsmaß in der Breite). Siehe auch Hinweis in der Montageanleitung.

**Genereller Hinweis: UV-Strahlung und Regen führen bei HPL und bei Holz immer zu einem Verwitterungsprozess (Aufhellung bzw. Vergrauung). Reinigungs- und weitere Pflegemaßnahmen (zweimal jährlich durchgeführt) sorgen zum Werterhalt Ihrer Anlage. Speziell bei Holz: Die verwendeten Nadelhölzer sind durch die Kesseldruckimprägnierung zunächst gegen Fäulnis und Pilzbefall geschützt. Harthölzer sind von Natur aus dauerhafter und härter als Nadelhölzer. Um den Vergrauungsprozess zu vermeiden, die natürliche Rissbildung und Verzug zu mindern und um die wertige Optik zu erhalten, müssen alle Hölzer regelmäßig mit einer pigmentierten Holzschutz-Lasur behandelt werden.

Modulare Mülltonnenbox Alex®

Modernes Design, clevere Details



Drei kombinierte Mülltonnenboxen Alex®, silber-metallic

MÜLLTONNENBOXEN



Mülltonnenbox Alex®

Beim modularen Mülltonnen-System Alex® lassen sich auch nachträglich beliebig viele Boxen aneinanderreihen und somit auch Trennsysteme optimal unterbringen. Die Mülltonne lässt sich einfach herauskippen, der Haltebügel fixiert sie in der Schräglage und erleichtert die Befüllung.

Grundausrüstung:

- Auffangbügel zum Herauskippen der Mülltonne
- Funktionsboden zum Positionieren der Mülltonnenräder
- Ordnungssystem an den Türinnenseiten (inkl. 3 Aufhängehaken)

Optionales Zubehör: Verbindungselement, Regalsteher und Regalböden

Art.-Nr.	Farbausführung	€/Stck.
530638 K	silber-metallic	699,00
580688 K	quarzgrau-metallic	699,00
540644 K	dunkelgrau-metallic	699,00

WG 5

- feuerverzinktes polyamid-einbrennlackiertes Stahlblech
- Außenfarben: Metallic-Töne, Innenfarbe: grauweiß
- beliebig erweiterbar durch modulare Bauweise
- stabiles Dach für Pflanzgefäße
- Verriegelung mit Drehnebel-Zylinderschloss
- integrierte Durchlüftung
- passend für 120 oder 240 l Tonnen

Außenmaße (B x T x H):
80 x 88 x 129 cm

silber-
metallicquarz-
grau-
metallicdunkel-
grau-
metallic

Zubehör	Art.-Nr. silber- metallic	Art.-Nr. quarz- grau-metallic	Art.-Nr. dunkel- grau-metallic	€/Stck.
Verbindungselement , deckt den Spalt zwischen zwei Mülltonnenboxen an der Vorder- und Rückseite ab. Maße (B x T x H) 14,6 x 1,9 x 123 cm				
für 2 Stck. Alex	530676 K	580671 K	540675 K	49,00
für 3 Stck. Alex	530690 K	580695 K	540699 K	69,00
Gleichschließendes Zylinderschloss , Maße (B x T x H) 4,4 x 3,1 x 2,5 cm				
für 2 Stck. Alex	500402 K	500402 K	500402 K	49,00
für 3 Stck. Alex	500419 K	500419 K	500419 K	57,00



Mülltonnenbox für 2 Tonnen

Mülltonnenbox

Für 2 oder 3 Mülltonnen bis zu 240 l Fassungsvermögen, aus Nadelholz kesseldruckimprägniert grün, gehobelt, mit Rückwand und lackierter Metallleiste zur Stabilisierung der Türelemente, inkl. Beschläge und Montageanleitung.

Art.-Nr.	Außenmaße B x T x H (cm)	€/Stck.
660212 L	ca. 150 x 90 x 120 (für 2 Tonnen)	229,00
660229 K	ca. 225 x 90 x 120 (für 3 Tonnen)	329,00



Mülltonnenbox grau XL für 4 Tonnen

Mülltonnenbox grau XL*

Für drei Mülltonnen 240 l + eine Mülltonne 120 l, aus Nadelholz kesseldruckimprägniert grau, gehobelt und gefast, Pfosten 9 x 9 cm, Bausatz inkl. Montagematerial. Innenmaße (B x T x H): 232 x 85 x 112 cm

Art.-Nr.	Außenmaße B x T x H (cm)	€/Stck.
660632 L*	ca. 250 x 94 x 112	239,00

* Nur solange Vorrat reicht!



In 10 Min. montiert

HochBeet aus Metall

extrem langlebig

HochBeet dunkelgrau-metallic, Größe 2 x 1

HochBeet aus Metall

Hochbeete erleichtern den Anbau und maximieren die Ernte – aber erst das Metallhochbeet perfektioniert das schönste Hobby der Welt mit intelligentem Design und praktischer Funktionalität. Raffinierte Details machen es zu einem Hingucker, der viel mehr zu bieten hat als nur Schönheit!

- formschönes Design, abgerundete Ecken, keine sichtbaren Verschraubungen
- Seitenwände aus feuerverzinktem, polyamid-einbrennlackiertem Stahlblech
- hochstabile Alu-Eckenelemente mit integrierter Führungsschiene
- integrierter Nagerschutz aus robustem Glasfasergewebe
- einfache Entleerung durch leicht zu öffnende Seitenteile
- Vorbereitung für Bewässerungsschlauch

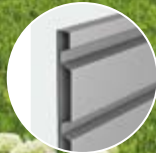

Größen (cm)

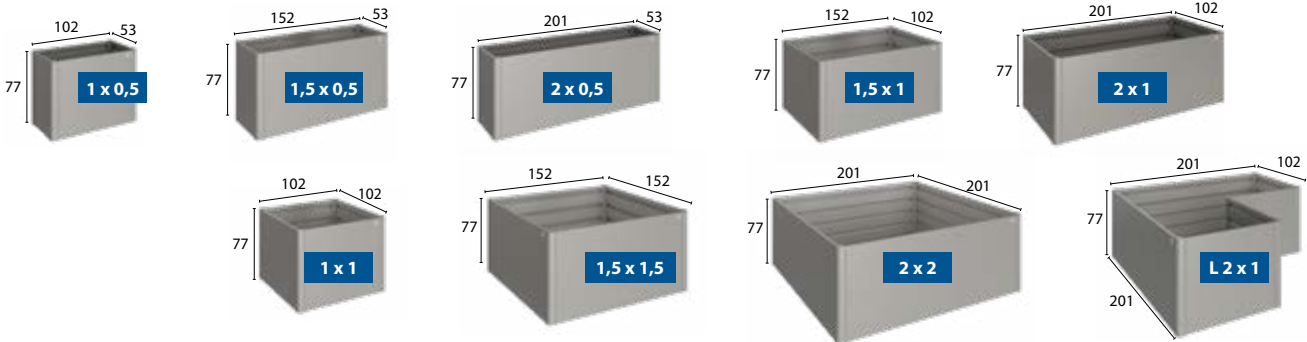

Größe	Außenmaße B x T x H (cm)	Volumen (ca. l)	Art.-Nr. silber-metallic	Art.-Nr. quarzgrau-metallic	Art.-Nr. dunkelgrau-metallic	€/Stck.
1 x 0,5	102 x 53 x 77	340	640122 K	680128 K	650121 K	399,00
1,5 x 0,5	152 x 53 x 77	515	640283 K	680289 K	650282 K	499,00
2 x 0,5	201 x 53 x 77	685	640221 K	680227 K	650220 K	549,00
1,5 x 1	152 x 102 x 77	1060	640184 K	680180 K	650183 K	539,00
1 x 1	102 x 102 x 77	695	640054 K	680050 K	650053 K	449,00
2 x 1	201 x 102 x 77	1450	640153 K	680159 K	650152 K	599,00
1,5 x 1,5	152 x 152 x 77	1620	640481 K	680487 K	650480 K	649,00
2 x 2	201 x 201 x 77	2900	640351 K	680357 K	650350 K	799,00
L 2 x 1	201 x 201 x 77	2780	640252 K	680258 K	650251 K	899,00

Schiebeelemente und Vorbereitung für Bewässerung



Einfache Entleerung durch Schiebeelemente, Durchführung für Bewässerungsschlauch an den Seitenelementen (Maße: 17 x 17 mm, Ausnahme HochBeet Gr. 2x2).

Optionales Zubehör



Schneckenschutz
Schützende Konstruktion, wird einfach auf das HochBeet aufgesetzt.
ab €/Stck. **81,00**



Frühbeetaufsatz (nur für Größe 2x1)
Effizienter Frostschutz mit 4 verschiebbaren Doppelstegplatten, die sich leicht entfernen lassen. Sturmfest und mit Regenwasserablauf ausgestattet.
€/Stck. **350,00**



Zwischenboden
Verringert die Füllmenge Ihres Hochbeets, Belastbarkeit bis zu 22 cm Erde, besteht je nach Größe aus 1-4 Elementen. Der Zwischenboden ist nicht wasserdicht und nur in dunkelgrau-metallic erhältlich.
ab €/Stck. **60,00**



Mähkante
Die Mähkante wird auf den Bodenrahmen gesteckt und auf dem Rasen platziert. Anschließend wird das Beet auf die Mähkante gesetzt und befestigt (kann nachträglich nicht eingebaut werden). Breite: 6,7 cm
ab €/Stck. **130,00**

Rankgitter
Das Rankgitter wird direkt am Hoch-/Pflanzbeet angebracht. Höhe: 91 cm
ab €/Stck. **230,00**

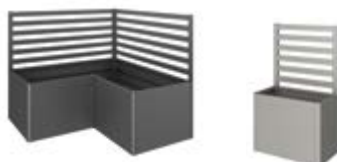

Sammel-Art.-Nr. 092019 K **Lieferzeit** ca. 2 – 4 Wochen

Weitere Biohort®-Produkte auf Anfrage!

3D-Konfigurator – Ihr Wunsch-HochBeet jetzt planen:
<https://www.biohort.com/de/3d-konfigurator>

Hochbeet MONA

Lärchenholz naturbelassen, gehobelt und gefast, Pfosten und Rahmen 40 x 70 mm, Profile 20 x 120 mm, ohne Boden, zum Einhängen von 6 Pflanzkasteneinsätzen (bitte extra besorgen).

Maße (L x B x H): 100 x 69 x 80 cm (ca. 90 L)

Art.-Nr.	€/Stck.
610620 L	169,00



Pflanzkasteneinsatz für Hochbeet MONA, zum Einhängen aus wetterfestem Kunststoff, anthrazit, Inhalt ca. 15 Liter

Art.-Nr.	B x T x H (cm)	€/Stck.
610569 L	32 x 32 x 26	7,95

Vorteile auf einen Blick:

- einzelne Kästen schnell und einfach bepflanzen
- schneller Austausch verblühter Pflanzen
- selektives Wässern und Düngen von Pflanzen
- einfacher Standortwechsel
- rückschonend



Hochbeete aus Holz Funktional und flexibel

Hochbeet MONA mit Pflanzeinsätzen aus Kunststoff

HOCHBEETE

Hochbeet LARO*

Lärchenholz naturbelassen, gehobelt und gefast.

Bausatz bestehend aus: 4 fertigen Wänden, Brettern 25 x 70 mm, Blendleisten für Ecken, 2 Streben für Stabilisierung innen, inkl. Pflanzfolie, ohne Boden

Maße (B x T x H): 125 x 85 x 80 cm

Art.-Nr.	€/Stck.
610507 L	199,00

* Nur solange Vorrat reicht!



Frühbeet für LARO

Das Frühbeet aus Lärche passt perfekt auf das Hochbeet LARO. Lärchenholz naturbelassen, gehobelt und gefast, mit 2 Aufstellfenster, 2 mm Plexiglas, 3-fach feststellbar mit Windsicherung, Schrauben und Beschläge aus Edelstahl.

Außenmaße (B x T x H): 119 x 80 x 21/30 cm

Art.-Nr.	€/Stck.
610637 L	119,00



Hochbeet LARO mit Frühbeetaufsatz



LARA XL



TATRA

Hochbeet LARA XL

aus Lärche-Dielen, 20 x 120 mm, beidseitig gerillt, fertig montierte Wandelemente, Pflanzenvlies bereits an den Wänden befestigt, Streben zur Stabilisierung innen, extra breite Umrandung, Wände mit dekorativen Blendleisten, Bausatz inkl. Beschläge aus Edelstahl. Maße (B x T x H): 206 x 103 x 80 cm

Art.-Nr.	€/Stck.
611047 L	249,00

Hochbeet TATRA

Kiefer, kesseldruckimprägniert braun, Stecksystem, 28 x 145 mm wendbare Terrassendielen, Oberfläche grob + fein geriffelt; mit Pflanzenvlies zur Innenauskleidung, extra breite Umrandung. Maße (B x T x H): 150 x 75 x 75 cm

Art.-Nr.	€/Stck.
610712 L	149,00

Hochbeet Zubehör

Hochbeet-Noppenfolie

Zuschneidbar auf die gewünschte Größe, ohne Weichmacher, hergestellt aus Recyclingmaterial

Maße (H x B): 100 x 950 cm, Stärke 8 mm

Art.-Nr.	€/Rolle
255047 L	24,95



Hochbeet-Wühlmausgitter

(ohne Abb.) Zum Schutz vor Wühlmausbefall, Material: verzinkter Stahldraht

Maße (H x B): 110 x 210 cm, Stärke 1 mm

Art.-Nr.	€/Rolle
477628 L	15,95



Pflanzbeet Belvedere® als lebendiger Raumtrenner

Pflanzbeet 100 MAXI, dunkelgrau-metallic



Pflanzbeet Belvedere®

Mit nur 0,5 Metern Tiefe eröffnet das Pflanzbeet Belvedere® Raum für besondere Ideen: Als lebendiger Raumtrenner strukturiert es Terrasse und Garten und passt ebenso perfekt auf Balkone. Der in der Grundausstattung enthaltene Zwischenboden reduziert das Erdvolumen, spart Gewicht und Zeit.

- formschönes Design, abgerundete Ecken, keine sichtbaren Verschraubungen
- Seitenwände aus feuerverzinktem, polyamid-einbrennlackiertem Stahlblech
- hochstabile Alu-Eckenelemente mit integrierter Führungsschiene
- mit höhenverstellbarem Zwischenboden, Füllhöhe bis zu 22 cm
- schneller Ein-Mann-Aufbau unter 10 min
- Seitenteile zum Öffnen

Größen (cm)

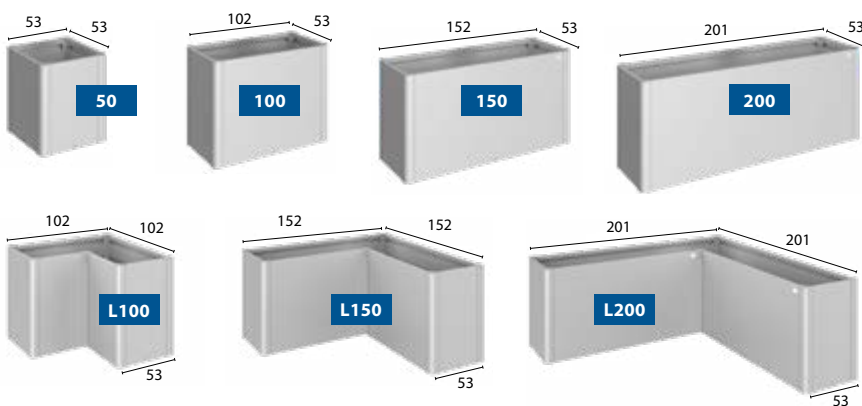

Alle Größen sind in drei unterschiedlichen Höhen und Farben erhältlich.

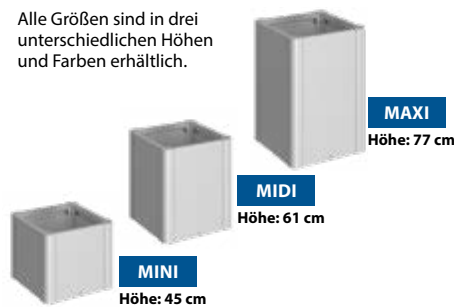

Größe	Außenmaße B x T x H (cm)	Volumen (ca. l)	Art.-Nr. silber-metallic	Art.-Nr. quarzgrau-metallic	Art.-Nr. dunkelgrau-metallic	€/Stck.
50 MAXI	53 x 53 x 77	42	160217 K	160088 K	159532 K	349,00
100 MAXI	102 x 53 x 77	90	160200 K	160071 K	159525 K	459,00
150 MAXI	152 x 53 x 77	135	160187 K	160057 K	159501 K	579,00
200 MAXI	201 x 53 x 77	180	160156 K	160026 K	159471 K	639,00
L100 MAXI	102 x 102 x 77	130	160118 K	159983 K	159433 K	749,00
L150 MAXI	152 x 152 x 77	225	160101 K	159976 K	159426 K	849,00
L200 MAXI	201 x 201 x 77	315	160095 K	159969 K	159419 K	999,00



Zwischenboden (inkl.)
Der in der Grundausstattung enthaltene Zwischenboden reduziert das Erdvolumen, spart teures Befüllungsmaterial und wertvolle Zeit. Er wird beim Aufbau einfach auf die zweite

Sicke von oben aufgelegt. Um den Wasserablauf zu gewährleisten und Staunässe zu vermeiden, ist der Zwischenboden nicht wasserdicht.

Weitere Größen auf Anfrage. Optionales Zubehör: Mähkante, Pflanzeinsatz aus Kunststoff, Rankgitter und Sichtschutz erhältlich.

Pflegeleichte Pflanzkästen: SYSTEM RHOMBUS Aluminium



Rhombus-Profile aus Aluminium in vier Farben mit Pfosten und Abschlussprofilen aus beschichtetem Aluminium in anthrazit, inklusive schwarzer Kunststoff-Einsätze.

Maße (B x T x H): 129 x 52 x 40 cm



Art.-Nr.	Farbe	€/Stck.
064261 K	anthrazit	499,-
064285 K	Holzoptik Lärche	
064292 K	Holzoptik Vintage Oak	
064278 K	Holzoptik Bambus	

Passend für SYSTEM RHOMBUS Zäune, s. Seite 82



Blumenkästen aus Lärchenholz

Pflanztreppe CORA

① Lärchenholz naturbelassen, Profiltreter 20 x 90 mm glatt gehobelt und gefast, für 9 Pflanzkasteneinsätze, Bausatz im Stecksystem mit Halteleisten und Edelstahlschrauben

Art.-Nr.	B x T x H (cm)	€/Stck.
① 610583 L	110 x 114 x 63	109,00



Pflanzturm CELINA

② Lärchenholz naturbelassen, Profiltreter 13 x 120 mm und 13 x 45 mm, glatt gehobelt und gefast, Kästen ohne Boden für 3 Pflanzkasteneinsätze, Bausatz mit Edelstahlschrauben und eine beiliegende Sturm- und Kippisicherung

Art.-Nr.	B x T x H (cm)	€/Stck.
② 610484 L	70 x 70 x 180	89,99

② Pflanzturm CELINA



① Pflanztreppe CORA

Pflanzkästen CLARA

③ - ⑥ Lärchenholz naturbelassen, Profiltreter 13 x 120 mm, glatt gehobelt und gefast, Kästen ohne Boden für Pflanzkasteneinsätze, Bausatz mit Edelstahlschrauben

Art.-Nr.	B x T x H (cm)	€/Stck.
③ 609211 L	38 x 38 x 30	29,99
④ 609228 L	69 x 38 x 30	44,99
⑤ 609235 L	101 x 38 x 30	59,99
⑥ 609242 L	134 x 38 x 30	74,99

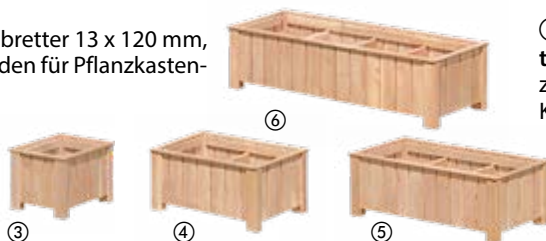

⑦ Pflanzkasteneinsatz für Pflanztreppe, Pflanzturm und Pflanzkästen, zum Einhängen aus wetterfestem Kunststoff, anthrazit, Inhalt ca. 15 Liter

Art.-Nr.	B x T x H (cm)	€/Stck.
⑦ 610569 L	32 x 32 x 26	7,95

Blumenkästen aus Nadelholz

Rankblumenkasten JOANNA

Nadelholz, kesseldruckimprägniert grün, glatt gehobelt, Kanten gefast, Pfosten mit Diamantkopfräsung, Bausatz ohne Schrauben (B x T x H): 102 x 50 x 170 cm

Art.-Nr.	€/Stck.
194677 L	129,00



Wandpflanzkasten LISA

Nadelholz, kesseldruckimprägniert grün (B x T x H): 95 x 43 x 38 cm

Art.-Nr.	€/Stck.
005943 L ① Wandpflanzkasten	89,90
002201 L ② Kunststoffeinsatz	29,95



Pflanzkasten 6-eckig

Nadelholz, kesseldruckimprägniert grün Maße: Ø 75 cm Höhe: 31 cm

Art.-Nr.	€/Stck.
001006 L ① 6-Eck-Pflanzkasten	84,90
002577 L ② Kunststoffeinsatz	27,95



Pflanzkasten PETRA

Nadelholz, kesseldruckimprägniert grün



Art.-Nr.	B x T x H (cm)	€/Stck.
005905 L ① 4-Eck-Pflanzkasten	60 40 31	49,95
005929 L ② 4-Eck-Pflanzkasten	60 60 38	67,90
005912 L ③ 4-Eck-Pflanzkasten	120 40 31	79,90
005936 L ④ 4-Eck-Pflanzkasten	120 60 38	109,00
005950 L ⑤ Kunststoffeinsatz für ①, ca. 28 l Volumen		24,95
005974 L ⑥ Kunststoffeinsatz für ②, ca. 60 l Volumen		31,95
005967 L ⑦ Kunststoffeinsatz für ③, ca. 69 l Volumen		29,95
005981 L ⑧ Kunststoffeinsatz für ④, ca. 140 l Volumen		35,95



Pflanzkasten MILA

Kiefernholz, kesseldruckimprägniert grün, 20 x 90 mm, gehobelt

Art.-Nr.	B x T x H (cm)	€/Stck.
108147 L ①	60 x 31,5 x 31,5	30,95
108154 L ②	90 x 31,5 x 31,5	40,95
108161 L ③	120 x 31,5 x 31,5	50,95



Blumenkästen aus Eukalyptus

Pflanzkasten Eukalyptus

Hartholz Eukalyptus grandis, FSC®-zertifiziert, naturbelassen Maße: Ø 58 cm Höhe: 28 cm

Art.-Nr.	€/Stck.
047226 L ① 6-Eck-Pflanzkasten	49,95
002584 L ② Kunststoffeinsatz	29,50



Contex-Gewebefolie Die UV-beständige schwarze Contex-Gewebefolie ist speziell für alle Pflanzkästen ohne Kunststoffeinsatz geeignet, wasserdurchlässig und einfach zu verlegen. Breite 131 cm, im Zugschnitt alle 25 cm.

Art.-Nr.	€/qm
198453 L	4,95





Weitere Biohort®-Produkte auf Anfrage!

Kaminholz sicher aufbewahren

Kaminholzlager WoodStock 230 dunkelgrau-metallic mit Alubodenplatte als Zubehör

Brennholzlager WoodStock®

In drei Größen

(cm, Außenmaße inkl. Dachvorsprung, höchste Stelle)

- **beste Materialien:** feuerverzinktes, polyamideinbrennlackiertes Stahlblech, hochwertige Alu-Profile, Schrauben und Scharniere aus Edelstahl
- **Stabilität:** extreme Seitenstabilität durch massiven Alurohr-Rahmen, hohe Schneelast
- **großes Platzangebot:** Holzlagerung in zwei Reihen möglich (max. Länge des Brennholzes von 35 cm)
- integrierte **Regenrinne** an der Vorderseite

WoodStock® 150
Volumen: 2,1 m³



WoodStock® 230
Volumen: 3,1 m³



WoodStock® 300
Volumen: 4,0 m³



Kaminholzregal Größe	Außenmaße B x T x H (cm)	Art.-Nr. silber	Art.-Nr. quarzgrau	Art.-Nr. dunkelgrau	€/Stck.	Alu-Bodenplatte Maße B x T (cm)	Art.-Nr.	€/Stck.
WoodStock® 150	157 x 102 x 199	350106 K	380103 K	370104 K	599,00	141,5 x 69,5	480100 K	149,00
WoodStock® 230	229 x 102 x 199	350205 K	380202 K	370203 K	799,00	213,5 x 69,5	480803 K	209,00
WoodStock® 300	300,7 x 102 x 199	350403 K	380400 K	370401 K	999,00	285,2 x 69,5	480131 K	279,00



Einfacher Aufbau durch vorgefertigte Elemente.

Volumen ca. 2,3 cbm

Kaminholzregal Lärche

Lärchenholz naturbelassen, mit oder ohne Rückwand, inkl. Montagematerial und Dachpappe, Schrauben und Klammern aus Edelstahl

Art.-Nr.	B x T x H (cm)		€/Stck.
660182 L	200 x 75 x 200	mit Rückwand	399,00
660175 L	200 x 75 x 200	ohne Rückwand	299,00



Kaminholzregal grau

Nadelholz kesseldruckimprägniert grau, gehobelt und gefast, geradliniges Design mit stabilen Leisten 16 x 40 mm, ideale Leistenabstände für eine gute Lüftung, inkl. Dachpappe, Zubehör und Beschläge



Zweifaches Volumen ca. 4,6 cbm

TIPP: Die Kaminholzregale können Rücken an Rücken zusammengebaut werden. Die passenden Verbindungshölzer und Schrauben liegen den Bausätzen kostenlos bei.

Art.-Nr.	B x T x H (cm)	€/Stck.
660151 L	208 x 75 x 200	219,00

Biohort-Produkte bieten Ihnen die beste Qualität, Funktionalität und Sicherheit – Stauraumlösungen, die langlebig und wartungsfrei sind!

- **hochwertige Materialien:** feuerverzinktes, polyamid-einbrennlackiertes Stahlblech/bzw. Aluminium, Edelstahlschrauben und -scharniere
- **Gasdruckfedern** zur kontrollierten Tür-/Deckelöffnung
- **regenwasserdicht**
- Außenfarben: Metallic-Töne, Innenfarbe: grauweiß
- **Sicherheit:** Drehknebel-Zylinderschloss
- inkl. feuerverzinktem Boden
- unsichtbare, integrierte **Durchlüftung**
- **Zubehör:** Deckelnetz, Einhängesack, uvm.

silber-metallic	quarz-grau-metallic	dunkel-grau-metallic
-----------------	---------------------	----------------------

LoungeBox®

Außenmaße (B x T x H) cm	Art.-Nr. silber	Art.-Nr. quarzgrau	Art.-Nr. dunkelgrau	€/Stck.
160 x 70 x 83,5	640658 K	680654 K	650657 K	1.049,-
200 x 85 x 90	640757 K	680753 K	650756 K	1.449,-



HighBoard

Außenmaße (B x T x H) cm	Art.-Nr. silber	Art.-Nr. quarzgrau	Art.-Nr. dunkelgrau	€/Stck.
160,5 x 70,5 x 118	720152 K	700154 K	730151 K	1.499,-
200,5 x 84,5 x 127	720251 K	700253 K	730250 K	1.999,-



FreizeitBox

Modell	Außenmaße (B x T x H) cm	Art.-Nr. silber	Art.-Nr. quarzgrau	Art.-Nr. dunkelgrau	€/Stck.
100	101 x 46 x 61	640108 K	680104 K	650107 K	279,-
130	134 x 62 x 71	640405 K	680401 K	650404 K	379,-
160 High	159 x 79 x 83	640603 K	680609 K	650602 K	549,-
180	181 x 79 x 71	640306 K	680302 K	650305 K	569,-
200	201 x 79 x 83	640900 K	680906 K	650909 K	699,-



Rolladenbox StoreMax®

Modell	Außenmaße (B x T x H) cm	Art.-Nr. silber	Art.-Nr. dunkelgrau	Art.-Nr. quarzgrau	€/Stck.
StoreMax 120	117 x 73 x 109	720602 K	730601 K	700604 K	1.099,-
StoreMax 160	163 x 78 x 120	720107 K	730106 K	700109 K	1.399,-
StoreMax 190	190 x 97 x 136	720206 K	730205 K	700208 K	1.699,-



JUNO-Gartenbox

Individuell anpassbar durch höhenverstellbare Füße

Typ	B x T x H (cm)	Art.-Nr.	€/Stck.
1320	136 x 67,5 x 72,5	219744 K*	689,-
1620	166 x 87,5 x 72,5		839,-

graualuminium RAL 9007	anthrazitgrau RAL 7016
------------------------	------------------------

* Lieferzeit: ca. 6 Wochen

Unser Verständnis von Nachhaltigkeit



Wenn eines ganz bestimmt in unseren Genen liegt, dann ist es das Cradle to Cradle® Prinzip. Es beschreibt Stoffkreisläufe, in denen Produkte bzw. Rohstoffe immer wiederkehrend zirkulieren – Abfälle gibt es nicht.

Zur konsequenten Umsetzung dieser Kreislaufwirtschaft betreiben wir spezielle Systeme zur Rücknahme unserer seit 2005 hergestellten GCC Holzwerkstoff-Produkte. Dadurch erhalten und nutzen wir bereits vorhandene Materialressourcen ohne Qualitätsverlust und können – ohne den zusätzlichen Verbrauch natürlicher Rohstoffe – wachsen und Produkte nach höchstem Qualitätsstandard fertigen.

Gestalten Sie mit uns eine lebenswerte Zukunft für nachkommende Generationen und geben Sie Ihre megawood® Produkte am Ende ihrer Nutzungsdauer bei einem Rücknahmehändler in Ihrer Nähe zurück.

- // Einsatz von Spänen aus nachhaltig bewirtschafteten PEFC-zertifizierten europäischen Waldbeständen
- // klimapositive Produktion mit erneuerbaren Energien
- // geschlossener Stoffkreislauf ermöglicht dauerhafte Speicherung des Kohlenstoffs im Holz
- // mehr Rohstoffehalt
- // unsere Produkte erfüllen die Kriterien für nachhaltiges Bauen und Green Building nach DGNB System, LEED® und BREEAM®



Cradle to Cradle Certified® Gold



Unsere beiden Werkstoffvarianten sind so konzipiert, dass sie den extrem hohen Anforderungen des Cradle to Cradle®-Prinzips entsprechen. Mit **Cradle to Cradle Certified® auf Gold-Niveau** zählt GCC zu einem von nur ca. 20 Baumaterialien weltweit, die diesen Level erreichen konnten. GCC HOLZart geht sogar noch einen Schritt weiter und kann bei

der Materialgesundheit die höchste Stufe, den Platinstandard, aufweisen. Dieser wird nur vergeben, wenn alle Inhaltsstoffe bis ins kleinste Detail – auf 100 parts per million genau – aufgelistet und die human- und ökotoxikologische Unbedenklichkeit nachgewiesen werden kann.

In diesen Kategorien wurde unser GCC Holzwerkstoff nach Cradle to Cradle Certified® zertifiziert*:

	BRONZE	SILBER	GOLD	PLATIN
Materialgesundheit*			✓	✓
Kreislauffähigkeit			✓	
Erneuerbare Energien			✓	
Wassermanagement			✓	
Soziale Verantwortung			✓	

* GCC HOLZart erreicht PLATIN, GCC HARZart erreicht GOLD in der Materialgesundheit.
 Mehr Informationen zur Zertifizierung unter www.megawood.com/c2c.
 Cradle to Cradle Certified® ist eine registrierte Marke des Cradle to Cradle Products Innovation Institute.

Ein Werkstoff, zwei Varianten

GCC

German Compact Composite

GCC (German Compact Composite) ist ein Holzwerkstoff, der in der Grundrezeptur bis zu 75 % Naturfasern enthält – einen weltweit einzigartig hohen Anteil. Die Holzfaser steht somit im Mittelpunkt! Ergänzt wird diese mit High-Performance-Polymeren aus aufbereiteten Kunststoffen erster Industrieanwendungen.

Unser Grundsatz: Neben Holz verwenden wir nur so viele Zusatzstoffe wie unbedingt nötig und stellen sicher, dass jeder davon zur Materialgesundheit und Kreislauffähigkeit des Werkstoffes beiträgt. Bei einigen unserer Produkte ersetzen wir einen Teil der Werkstoffrezeptur durch recyceltes Kunstharz, wodurch wir ganz besondere, spezifische Produkteigenschaften erzielen.

GCC HOLZart

Mit einem Holzfaserteil von bis zu 75 %.

Unser polymergebundener Holzwerkstoff besteht aus bis zu 75 % Holzfasern. Diese werden zerkleinert und im trockenen Zustand mit Polymeren (recycelter Kunststoff) und Additiven (Bindemittel und Farbe) vermischt. Die eingesetzten Polymere dienen dabei als „Klebstoff“ und halten die Naturfasern zusammen.

// enthält bis zu 75 % Holzfasern aus nachhaltig bewirtschafteten Waldbeständen

// härter und schwerer als Hartholz

// speichert Wärme besser als Holz, heizt sich deutlich weniger auf als Naturstein, Beton oder Keramik

// Bearbeitung durch Sägen, Bohren, Schleifen oder Hobeln möglich



GCC HARZart

Mit über 50 % Holzfaserteil und bis zu 30 % recyceltem Kunstharz.

Der Unterschied zu GCC HOLZart liegt bei GCC HARZart darin, dass ein Teil der Inhaltsstoffe durch recyceltes Kunstharz ersetzt wird. So ergibt sich ein Holzanteil von mind. 50 %. Die restlichen 50 % ergeben sich aus dem Kunstharz, den Polymeren und den Additiven. Der Kunstharzanteil verleiht dem Werkstoff seinen Namen.

// enthält mind. 50 % Holzfasern aus nachhaltig bewirtschafteten Waldbeständen und bis zu 30 % wiederaufbereitetes Kunstharz

// härter und schwerer als Hartholz

// speichert Wärme besser als Holz, heizt sich deutlich weniger auf als Naturstein, Beton oder Keramik

// Bearbeitung durch Sägen oder Bohren möglich



Für eine Welt ohne Müll

NUTZUNGSVERTRAG mit periodischer Zahlung

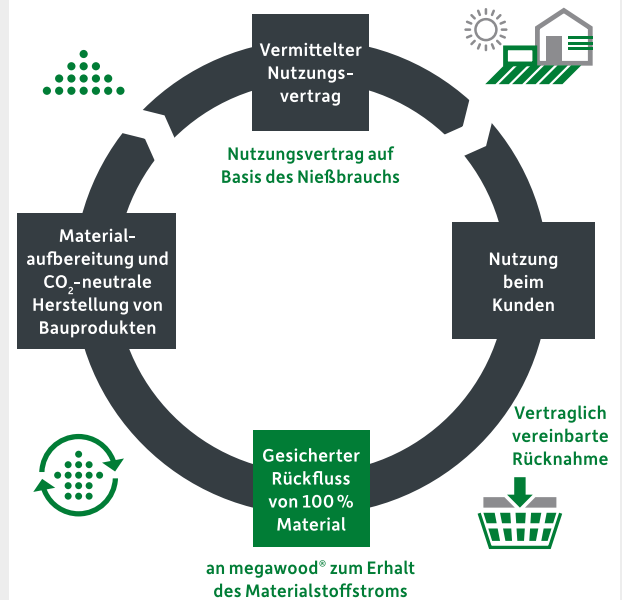

TERRASSEN

Die Alternative zum klassischen Kaufvertrag ist unser Nutzungsvertrag mit periodischer Zahlung. Basis für den Nutzungsvertrag ist das Nießbrauchrecht. Hierbei handelt es sich um die vertraglich vereinbarte Rückgabe der Terrasse zum Erhalt des Materialstoffstroms.

Beide Seiten profitieren von der daraus entstehenden Verbindlichkeit und tragen zur Ressourcenschonung bei. Die Nutzungszeit beträgt 20 Jahre mit der Option einer Verlängerung.

PERIODISCHE ZAHLUNG

Bauen Sie Ihre Terrasse jetzt, ohne auf andere Investitionen zu verzichten, dafür zu sparen oder einen Kredit aufnehmen zu müssen. Die Laufzeit der periodischen Zahlung kann frei gewählt werden zwischen 24, 48 oder 96 Monaten. Der Mindestnutzungswert beträgt € 1.500,- per Nutzungsvertrag zzgl. der gesetzl. MwSt. Die gesetzliche Mehrwertsteuer wird sofort bei Vertragsabschluss fällig.

20 JAHRE HERSTELLERVERANTWORTUNG

Für sachgerecht verbaute Produkte übernehmen wir bis zu 20 Jahre Herstellerverantwortung für den vereinbarten Zweck.

GARANTIERTE PRODUKTRÜCKNAHME

Mit Unterzeichnung des Nutzungsvertrags sichern wir Ihnen die Produktrücknahme nach Nutzungsende zu und führen die Produkte zu 100 % zurück in den Stoffkreislauf.

KEINE ENTSORGUNGSKOSTEN

Geben Sie das Material einfach in unserem Rücknahmesystem zurück. Für Sie fallen dadurch keinerlei Entsorgungskosten an.

**Haben wir Ihr Interesse geweckt,
dann sprechen Sie uns gerne an.**



Die geprüften Eigenschaften unserer megawood® Produkte

LANGLEBIG

Unsere massive Bauweise garantiert – im Gegensatz zu Hohlkammerdielen – Formstabilität und Langlebigkeit, da weder Wasser noch Insekten eindringen können.

WIDERSTANDSFÄHIG

Unser Material weist eine hohe Oberflächenhärte auf und ist widerstandsfähiger gegen mechanische Beschädigungen, Witterung und Druck als Holzdielen. Im Vergleich zu Vollholz ist GCC auch deutlich resistenter gegen Pilze und UV-Strahlen.

SICHER

megawood® steht für Sicherheit. Da es keine gefährlichen Splitter in unserem Material gibt, ist es besonders barfußtauglich. Die Dielen sind auch bei Nässe rutschhemmend und normal bis schwer entflammbar.

MATERIALGESUND

Unsere Produkte erfüllen allerhöchste Ansprüche an die Materialgesundheit und sind frei von Weichmachern und PVC. Eine offizielle Zulassung zur Herstellung von Kinderspielzeug und der Cradle-to-Cradle-Certified®-Goldstandard bestätigen die Unbedenklichkeit des Materials.

PFLEGELEICHT

Produkte aus GCC haben gegenüber Holzdielen den Vorteil, dass sie wesentlich pflegeleichter sind. Ein regelmäßiges Ölen, Lasieren oder Streichen der Oberflächen ist bei unseren Terrassendielen nicht notwendig.

ANWENDERFREUNDLICH

Terrassendielen von megawood® lassen sich einfacher verlegen als Pflaster oder Steinplatten. Durch die aufeinander abgestimmten Systemkomponenten gelingt der Aufbau unkompliziert und schnell.

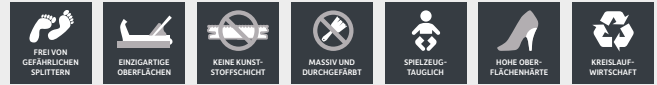

Spezifische Eigenschaften unserer Dielen

Unsere Terrassendielen sind aus zwei Werkstoffvarianten hergestellt. Durch ihre spezifische Gestaltung bringen einige unserer Produkte jedoch unterschiedliche Eigenschaften mit sich. Die Icons verraten Ihnen, welche.

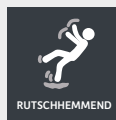

Rutsicherheitsklassen

Unsere Terrassendielen bieten Trittsicherheit auch bei Nässe und erfüllen die Klassen R10-C, R11-C oder R12-C. Die Zahlen geben Auskunft über den Haftreibungswert, der Buchstabe steht für den Bewertungs- oder Einsatzbereich.

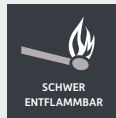

Brandschutz

Gemäß des europäischen Klassifizierungssystems von Bauprodukten und Bauarten zu ihrem Brandverhalten (DIN EN 13501-1) gelten einige unserer Dielen entsprechend den Klassen Cfl-s1 bzw. Bfl-s1 als „schwer entflammbar“.

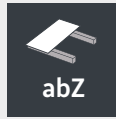

Allgemeine bauaufsichtliche Zulassung

Zwei unserer Dielen sind für Einbausituationen, die einen tragenden Boden benötigen, zugelassen. Ein Achsabstand von 40 cm bzw. 65 cm ist hier möglich.



Verlegung ohne Gefälle

Dielen aus GCC HARZart, die das 0%-Icon tragen, weisen eine besondere Geometrie mit Querstrukturierung auf und können ohne Gefälle verlegt werden.

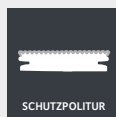

Politur zum Erstschutz

Bei bestimmten Dielen wird die Oberfläche mit einer Politur eingelassen. Diese dient als Erstschutz, z. B. für den Transport und die Verlegung. Mit der Zeit trägt sich die Politur ab und die Diele entwickelt eine natürliche Patina.



Terrassendielen HOLZart

Massive Terrassendielen **CLASSIC**

21 x 145 mm
L: 3000/3600/4200/4800/5400/6000 mm

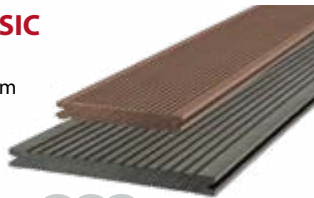

GCC HOLZart S. 30

21 x 242 mm (Jumbo)
L: 4200/4800/6000 mm

Massive Terrassendielen **PREMIUM / PREMIUM PLUS**

21 x 145 mm
L: 4200/4800/6000 mm



GCC HOLZart S. 31 / 32

21 x 242 mm (Jumbo)
L: 4200/4800/6000 mm

* nur bei Premium Plus verfügbar
** nur bei Premium verfügbar

Massive Terrassendielen **SIGNUM**

21 x 145 mm
L: 3600/4200/4800/5400/6000 mm



GCC HOLZart S. 33

21 x 242 mm (Jumbo)
L: 3600/4200/4800/5400/6000 mm

Konstruktionsholzsystem

Konstruktionsholz
**rund, 8-eckig,
quadratisch, oval**



S. 43

Terrassendielen HARZart

Massive Terrassendielen **DELTA**

21 x 145 mm
L: 4200/4800/6000 mm

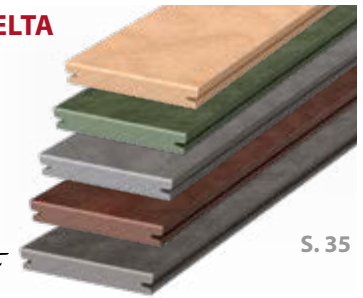

GCC HARZart S. 35

Massive Terrassendielen **CLASSIC VARIA / CLASSIC**

21 x 195 mm / 21 x 145 mm
L: 4200/4800/6000 mm



GCC HARZart S. 36

Massive Terrassendielen **DYNAM**

21 x 242 mm (Jumbo)
L: 4200/4800/6000 mm



GCC HARZart S. 37

25 x 293 mm (extrabreit)
L: 4200/4800/6000 mm



Konstruktionsholzsystem

Konstruktionsbohlen
40 x 112 mm / 40 x 145 mm

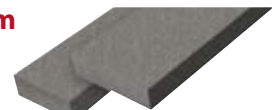

Konstruktionsholz **RHOMBUS** auf Seite 120.
Zubehör, Unterkonstruktion, Beleuchtung ab Seite 39.

Farbreifung

Das vielfältige Farbprogramm der megawood® Terrassendielen orientiert sich an natürlichen Farbtönen und fügt sich so harmonisch in die individuellen Gegebenheiten Ihres Gartens ein. Freuen Sie sich über eine mit der Zeit immer charakteristischer werdende Terrasse. Die megawood® Terrassendielen

besteht aus bis zu 75 Prozent Naturfasern. Das Produkt wird sich in seiner Farbwirkung noch verändern und je nach Sonneneinstrahlung in einigen Monaten seine endgültige, natürliche und dauerhafte Farbgebung erhalten.

CLASSIC / PREMIUM			CLASSIC / PREMIUM PLUS			SIGNUM		
							nach der Verlegung (A)	
							nach 1-2 Monaten (B)	
							nach 6-8 Monaten (C)	
NATURBRAUN	NUSSBRAUN	BASALTGRAU	LAVABRAUN	SCHIEFERGRAU	MUSKAT	TONKA		
CLASSIC VARIA / DELTA				DYNAM		DYNAM / DELTA		
								(A)
								(B)
								(C)
VARIA BRAUN	VARIA GRAU	VARIA SCHOKOSCHWARZ	CARDAMOM	NIGELLA	SEL GRIS	INGWER	LORBEER	

TERRASSEN

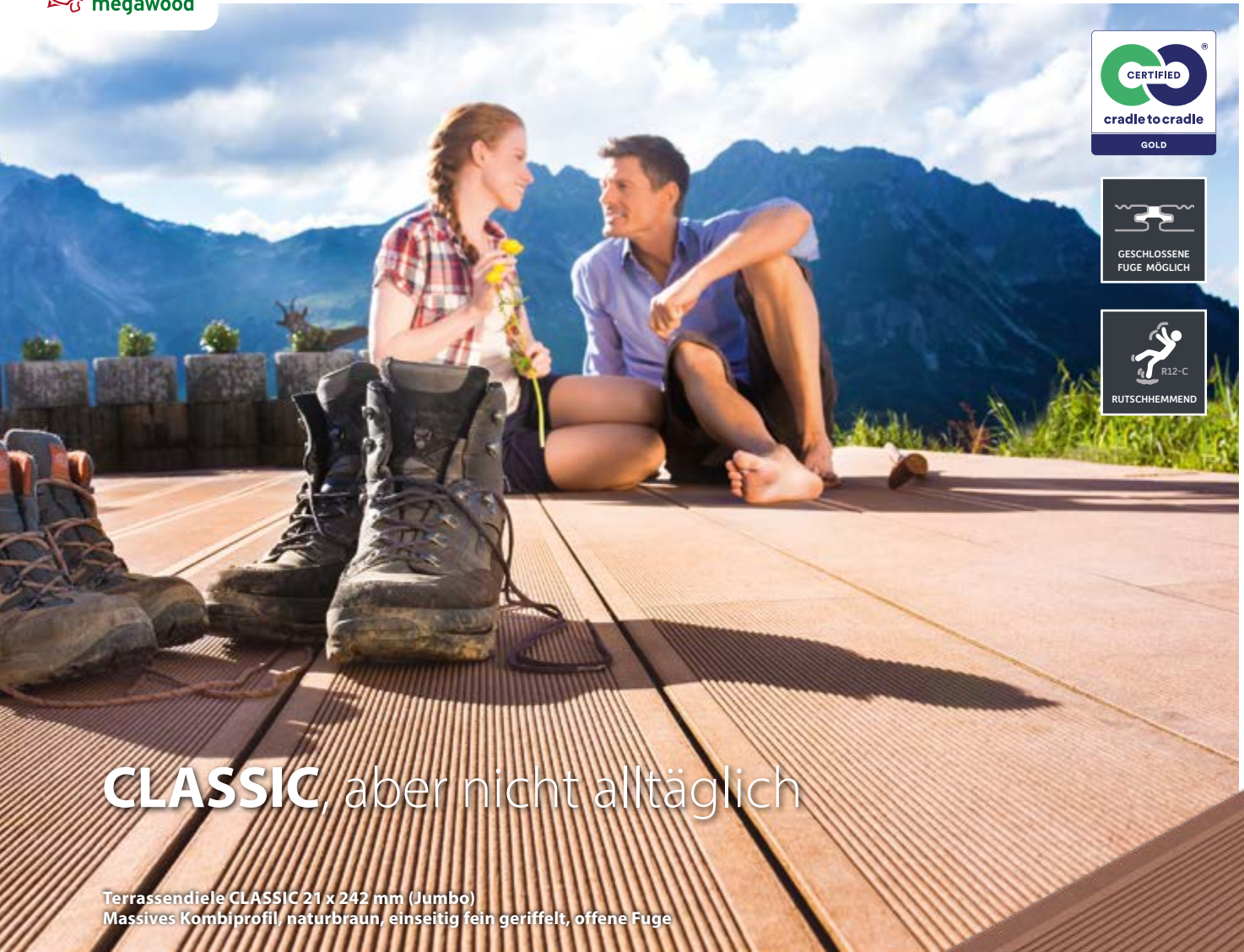

CLASSIC, aber nicht alltäglich

Terrassendiele CLASSIC 21 x 242 mm (Jumbo)
Massives Kombiprofil, naturbraun, einseitig fein geriffelt, offene Fuge

Wie Sie es auch drehen und wenden – unsere CLASSIC Terrassendielen passen einfach überall hin. Das megawood® Kombi-dielenprofil erlaubt eine beidseitige Verlegung – entweder mit fein geriffelter oder genuteter Oberfläche. So flexibel eignen sich unsere megawood® Massivdielen für jede Umgebung.

Massives Kombiprofil, PEFC zertifiziert, rutschhemmend
Oberfläche: einseitig fein geriffelt, andere Seite genutet, beidseitig gebürstet, 8 mm Fuge
Geschlossene Fuge: Nutleiste während der Montage einsetzbar bei ausreichend Gefälle und Unterlüftung (siehe Seite 38).



Terrassendiele CLASSIC, 21 x 145 mm

L (cm)	schiefergrau	lavabraun	€/lfm	naturbraun	nussbraun	basaltgrau	€/lfm
300	016514 L	016613 L	17,69	016026 L	016323 L	016125 L	16,79
360	016521 L	016620 L		016033 L	016330 L	016132 L	
420	016538 L	016637 L		016040 L	016347 L	016149 L	
480	016545 L	016644 L		016057 L	016354 L	016156 L	
540	016552 L	016651 L		016064 L	016361 L	016163 L	
600	016569 L	016668 L		016071 L	016378 L	016170 L	

Terrassendiele CLASSIC, 21 x 242 mm (Jumbo)

L (cm)	schiefergrau	lavabraun	€/lfm	naturbraun	nussbraun	basaltgrau	€/lfm
420	017832 L	017931 L	33,99	018037 L	018235 L	018136 L	31,99
480	017849 L	017948 L		018044 L	018242 L	018143 L	
600	017863 L	017962 L		018068 L	018266 L	018167 L	

Rhombusprofil 20,5 x 81 mm

L (cm)	varia grau	varia schokoschwarz	naturbraun	nussbraun	sel gris	€/lfm
420	596603 L	596610 L	596641 L	596658 L	596696 L	10,69

Terrassendielen
21 x 145 mm
21 x 242 mm (Jumbo)

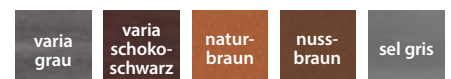

Rhombusprofil
20,5 x 81 mm, L 420 cm

**Neue Terrassendiele
CLASSIC HARZart
mit Farbverlauf s. Seite 36**

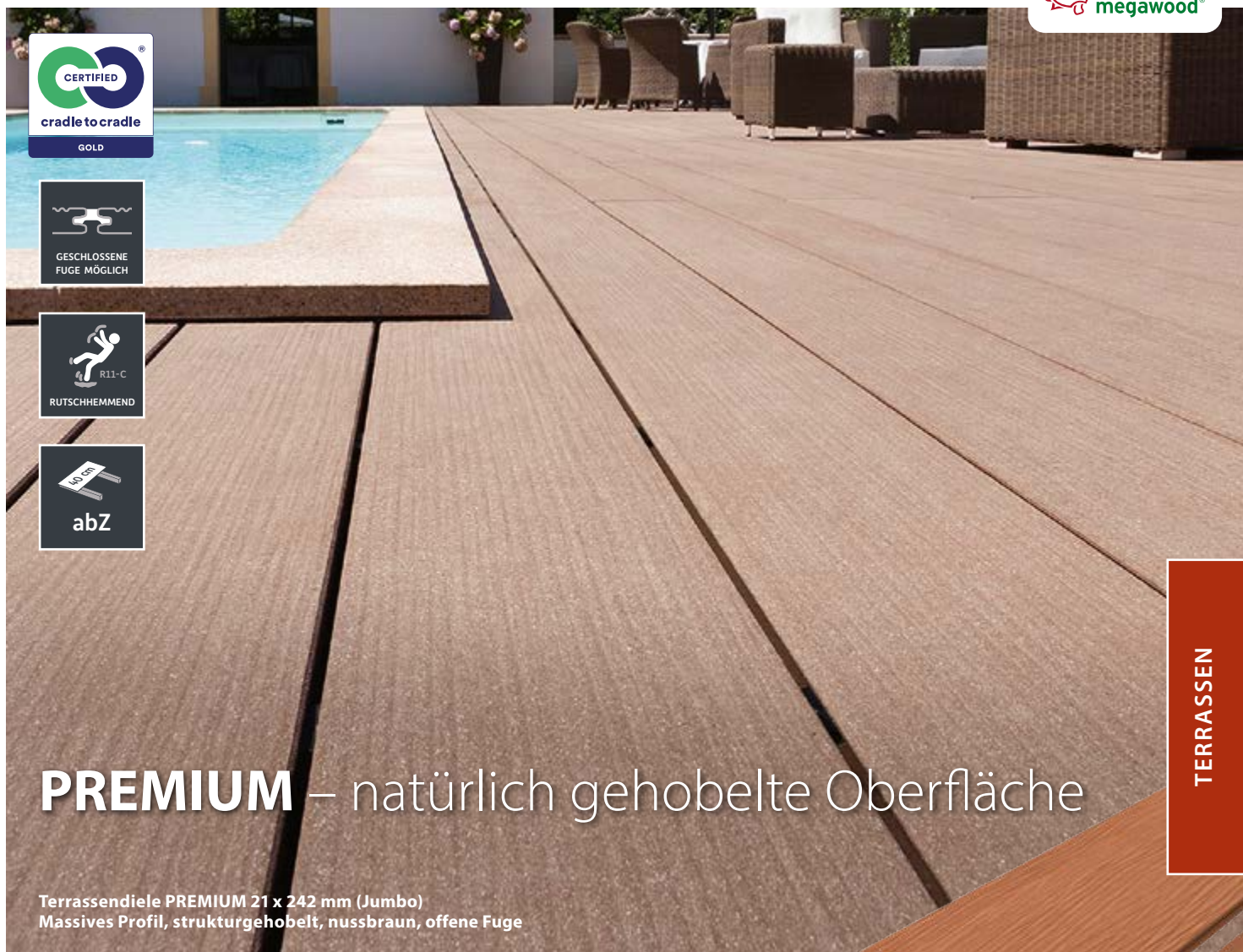

TERRASSEN

PREMIUM – natürlich gehobelte Oberfläche

Terrassendiele PREMIUM 21 x 242 mm (Jumbo)
 Massives Profil, strukturgehobelt, nussbraun, offene Fuge

Einzigartig, wie die Natur selbst: die individuell gehobelten Dielenoberflächen unserer megawood® PREMIUM Terrassendielen. In einem patentierten Hobelverfahren erhalten sie ihre lebendige Struktur – das macht diese Diele unverwechselbar. Entdecken Sie diese besondere Oberflächenstruktur im Spiel des Lichtes.

Massives Kombiprofil, PEFC zertifiziert, rutschhemmend
Oberfläche: oszillierend gehobelte Oberseite, gebürstete Unterseite, 8 mm Fuge
 Geschlossene Fuge: Nutleiste während der Montage einsetzbar bei ausreichend Gefälle und Unterlüftung (siehe Seite 38).



GCC
 HOLZart

Terrassendiele PREMIUM, 21 x 145 mm

L (cm)	naturbraun	nussbraun	basaltgrau	€/lfm
420	018426 L	022034 L	019041 L	
480	018488 L	022041 L	019485 L	19,19
600	018600 L	022065 L	019607 L	

Terrassendiele PREMIUM, 21 x 242 mm (Jumbo)

L (cm)	naturbraun	nussbraun*	basaltgrau*	€/lfm
420	032026 L	034020 L	033023 L	
480	032057 L	034044 L	033030 L	36,09
600	032040 L	034051 L	033054 L	

* Für die PREMIUM Jumbo nussbraun und basaltgrau wurde die allgemeine bauaufsichtliche Zulassung (abZ) vergeben, die ohne Einschränkung praktikabel am Bau verwendet werden kann.

Rhombusprofil 20,5 x 81 mm

L (cm)	naturbraun	nussbraun	sel gris	€/lfm
420	596641 L	596658 L	596696 L	10,69

Terrassendielen
 21 x 145 mm
 21 x 242 mm (Jumbo^(abZ))

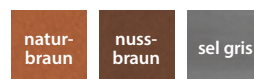
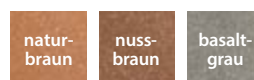

Rhombusprofil
 20,5 x 81 mm, L 420 cm

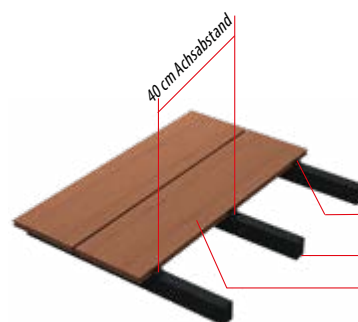

Auszug aus:
 Allgemeine bauaufsichtliche
 Zulassung Nr. Z-10-9-506
 je Auflager an beiden Längsseiten
 Verschraubung mit Edelstahlclip
 Holz- bzw. Stahl-Unterkonstruktion
 Terrassendielen PREMIUM Jumbo*
 massiv 21 x 242 mm, nussbraun und
 basaltgrau



PREMIUM PLUS – die Extraklasse

Terrassendiele PREMIUM PLUS 21 x 242 mm (Jumbo)
Massives Profil, strukturgehobelt, lavabraun, geschlossene Fuge

Zu edel für draußen? Von wegen! Die megawood® PREMIUM PLUS Terrassendielen sind ein Produkt der Extraklasse. Hier trifft Unikat auf Serie: die Einzigartigkeit der gehobelten Dielenoberfläche verbindet sich mit den Vorzügen feinsten Oberflächenstruktur in dunklen, edlen Farben.



GCC
HOLZart

Massives Profil, PEFC zertifiziert, rutschhemmend
Oberfläche: oszillierend gehobelte Oberseite, glatte Unterseite, 8 mm Fuge
Brandschutzklasse: Cfl-s1 nach DIN EN 13051-1:2010 („schwer entflammbar“)
Geschlossene Fuge: Nutleiste während der Montage einsetzbar bei ausreichend Gefälle und Unterlüftung (siehe Seite 38).

Terrassendiele PREMIUM PLUS 21 x 145 mm

L (cm)	schiefergrau	lavabraun	€/lfm
420	022133 L	022232 L	
480	022140 L	022249 L	21,29
600	022164 L	022263 L	

Terrassendiele PREMIUM PLUS 21 x 242 mm (Jumbo)

L (cm)	schiefergrau	lavabraun	€/lfm
420	035034 L	035133 L	
480	035041 L	035140 L	39,59
600	035065 L	035164 L	

Terrassendielen
21 x 145 mm
21 x 242 mm (Jumbo)

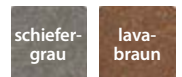

Rhombusprofil
20,5 x 81 mm, L 420 cm

Rhombusprofil 20,5 x 81 mm

L (cm)	varia grau	varia schokoschwarz	€/lfm
420	596603 L	596610 L	10,69

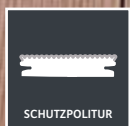

SIGNUM – mit Unikat-Garantie

Terrassendiele SIGNUM 21 x 242 mm (Jumbo) / 21 x 145 mm
 Massives Profil, strukturgehobelt, muskat, offene Fuge

Die megawood® SIGNUM Terrassendiele sind „natursigniert“. Neben der strukturiert gehobelten Oberseite zeigt jede Terrassendiele eine einzigartige feingezeichnete Maserung. Doch damit nicht genug. Zusätzlich wird die Oberfläche mit einer Politur als Erstschutz für den Transport, die Verlegung und die ersten Wochen der Benutzung versehen. Diese Politur trägt sich mit der Zeit ab und die Diele entwickelt durch Bewitterungseinflüsse ihre eigene, natürliche Patina. Auf diese Weise entsteht ein edles und hochwertiges Produkt: Maserung und Veredelung machen die SIGNUM zu einer robusten Schönheit – und jede Terrasse zu einem Hingucker! Die schmalen Fugen sorgen für ein harmonisches Terrassenbild.

Massives Profil, PEFC zertifiziert, schmale Fuge

Oberfläche: einseitig, oszillierend gehobelt und poliert mit Farbverlauf, 5 mm Fuge

Terrassendiele SIGNUM 21 x 145 mm

L (cm)	muskat	tonka	€/lfm
360	037021 L	037120 L	
420	037038 L	037137 L	
480	037045 L	037144 L	19,99
540	037052 L	037151 L	
600	037069 L	037168 L	

Terrassendiele SIGNUM 21 x 242 mm (Jumbo)

L (cm)	muskat	tonka	€/lfm
360	037229 L	037328 L	
420	037236 L	037335 L	
480	037243 L	037342 L	37,59
540	037250 L	037359 L	
600	037267 L	037366 L	

Rhombusprofil 20,5 x 81 mm

L (cm)	varia braun	varia grau	€/lfm
420	596689 L	596603 L	10,69



GCC
HOLZart

Terrassendiele
21 x 145 mm
21 x 242 mm (Jumbo)

muskat

tonka

varia
braun

varia
grau

Rhombusprofil
20,5 x 81 mm, L 420 cm

TERRASSEN

Perfekt für starke Beanspruchung und härteste Bewitterung

Ein neuer bernsteinartiger Charakter mit über 50% Holzanteil und bis zu 30% wiederaufbereitetem Kunstharz, gewonnen z. B. aus ausrangierten Windkraft-Rotorblättern.

GCC HARZart



Unsere neue Werkstoffvariante GCC HARZart wird aus mindestens 50 % Holzanteil und bis zu 30 % wiederaufbereitetem Kunstharz gefertigt. Letzteres wird zum Beispiel aus ausrangierten Windkraft-Rotorblättern aufbereitet und verleiht den Produkten, die wir aus GCC HARZart fertigen, eine sehr dichte und extrem robuste Oberfläche. Auch starke Beanspruchung und Witterung können dem Material wenig anhaben – jahrzehntelang. Mit diesen besonderen Eigenschaften ist GCC HARZart der ideale Werkstoff für hochfrequentierte Flächen in stark bewitterten Bereichen. GCC HARZart und Bernstein haben zwei Dinge gemeinsam: die Haptik und das Harz. Während bei Bernstein das Baumharz für seine spezifischen Eigenschaften sorgt, wird GCC durch Kunstharz bereichert. Dieses erhalten wir unter anderem aus recycelten Windkraft-Rotorblättern. Hier sind wir Vorreiter und bisher das einzige Unternehmen, das der Wind- und Energiebranche eine Möglichkeit zur stofflichen Wiederverwertung alter Rotorblätter bietet.

In Kombination mit unserem einzigartigen Herstellungsprozess entsteht ein ganz besonderes Material, das vielseitig im Außenbereich eingesetzt werden kann. Durch die Wiederaufbereitung der Rotorblatt-Rohstoffkomponente werden wertvolle bestehende Ressourcen vor thermischer Vernichtung oder Downcycling in minderwertige Produkte bewahrt.

Terrassendielen aus GCC HARZart erinnern an Bernstein. Gerade was die Oberflächenbeschaffenheit angeht, haben der Schmuckstein und unser Werkstoff vieles gemeinsam: Beide wirken kühl und glatt, fühlen sich aber warm an und sind beim Hautkontakt besonders angenehm. Durch den Kunstharz-Anteil ist GCC HARZart dichter und weniger hygroskopisch als GCC HOLZart. Das Material ist deutlich schwerer als Hartholz und wirkt deshalb besonders hochwertig. Unterstrichen wird der bernsteinartige Charakter durch lebendige Oberflächenmuster, die sich ganz an der Natur orientieren.



DELTA – Nachhaltigkeit ohne Gefälle

Terrassendiele DELTA 21 x 145 mm
Massives Profil, lorbeer, mattiert-strukturiert, offene Fuge

Icons: CERTIFIED cradle to cradle GOLD, PFLEGELEICHTER, Cfl-s1 SCHWER ENTFLAMMBAR, 5 MM SCHMALE FUGE, 0% GEFÄLLE, R12-C RUTSCHHEMMEND, KREISLAUF-WIRTSCHAFT

TERRASSEN

Unsere „grünste“ Terrassendiele DELTA ist das erste Produkt mit GFK-Recyclingwerkstoff aus Windkraft-Rotorblättern. Sie erfüllt damit Ihren Anspruch an eine ökologische Kreislaufwirtschaft nach der Cradle to Cradle®-Philosophie, da bei ihrer Produktion keine neuen Ressourcen verbraucht werden.

Dabei weist die DELTA-Terrassendiele eine außergewöhnliche Oberflächenstruktur auf, welche eine **Verlegung ganz ohne Gefälle** ermöglicht.

Massives Profil, PEFC zertifiziert, rutschhemmend
Oberfläche: mattiert-strukturiert, einseitig verlegbar, 5 mm Fuge
 Offene Fuge: nur als offenes Deck, mit 0% Gefälle

Terrassendiele DELTA 21 x 145 mm

L (cm)	varia schokoschwarz	varia grau	sel gris	ingwer	lorbeer	€/lfm
420	595194 L	595163 L	583092 K	583030 K	583061 K	20,69
480	595095 L	595170 L	583108 K	583047 K	583078 K	
600	583023 L	595187 L	583115 K	583054 K	583085 K	

Rhombusprofil 20,5 x 81 mm

L (cm)	varia schokoschwarz	varia grau	sel gris	ingwer	lorbeer	€/lfm
420	596610 L	596603 L	596696 L	596665 K	596672 K	10,69

GCC
HARZant

Terrassendielen
21 x 145 mm

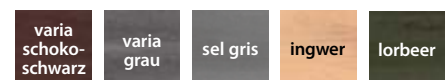

Rhombusprofil
20,5 x 81 mm, L 420 cm

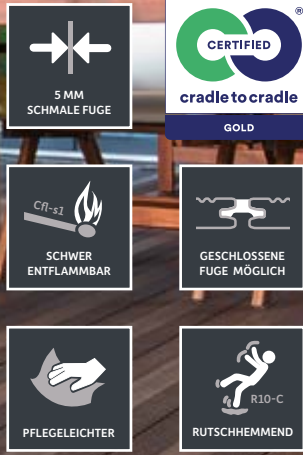

CLASSIC VARIA

Terrassendiele CLASSIC VARIA 21 x 195 mm
Massives Profil, varia braun, teilgeriffelt, offene Fuge



CLASSIC

Terrassendiele CLASSIC
21 x 145 mm, massives Profil,
varia schokoschwarz, genutet, offene Fuge

In dieser CLASSIC VARIA Terrassendiele fließen profilierte und nicht profilierte Oberflächen harmonisch ineinander, begleitet von natürlichen Farbschattierungen, die bis an die Ränder ausstrahlen. Die randlose Dielenform eignet sich hervorragend für Flächen mit abwechslungsreichem Charakter.

Die feinen Mineralien unseres Werkstoffs Powolit machen die CLASSIC VARIA besonders strapazierfähig und noch pflegeleichter. Dank ihrer Schwerentflammbarkeit (Cfl-s1) ist sie auch für den öffentlichen Bereich bestens geeignet.

Massives Profil, PEFC zertifiziert
Oberfläche: einseitig, teilgeriffelt mit Farbverlauf, 5 mm Fuge
Brandschutzklasse: Cfl-s1 nach DIN EN 13501-1:2010 („schwer entflammbar“)
Geschlossene Fuge: Fugenprofil P5 nachträglich einsetzbar bei ausreichend Gefälle und Unterlüftung (siehe Seite 38).

GCC HARZart

Terrassendielen 21 x 195 mm

- varia braun
- varia grau
- varia schokoschwarz

Rhombusprofil 20,5 x 81 mm, L 420 cm

- varia braun
- varia grau
- varia schokoschwarz

Terrassendiele CLASSIC VARIA, 21 x 195 mm

L (cm)	varia braun	varia grau	varia schokoschwarz	€/lfm
420	595002 L	595033 L	595064 L	
480	595019 L	595040 L	595071 L	28,59
600	595026 L	595057 L	595088 L	

Rhombusprofil 20,5 x 81 mm

L (cm)	varia braun	varia grau	varia schokoschwarz	€/lfm
420	596689 L	596603 L	596610 L	10,69

Neben unseren bekannten Terrassendielen CLASSIC (GCC HOLZart) erweitern wir unser Sortiment um den Dielentyp CLASSIC 21 x 145 mm aus GCC HARZart als preislichen Einstieg in die megawood® Welt.

Massives Kombiprofil, PEFC zertifiziert, rutschhemmend
Oberfläche: einseitig fein geriffelt, andere Seite genutet,
beidseitig mit Farbverlauf, 8 mm Fuge
Geschlossene Fuge: Nutleiste während der Montage einsetzbar bei ausreichend Gefälle und Unterlüftung (siehe Seite 38).

GCC HARZart

Terrassendielen 21 x 145 mm

- varia grau
- varia schokoschwarz

Rhombusprofil 20,5 x 81 mm, L 420 cm

- varia grau
- varia schokoschwarz

Terrassendiele CLASSIC, 21 x 145 mm **NEU**

L (cm)	varia grau	varia schokoschwarz	€/lfm
420	700901 L	700932 L	
480	700918 L	700949 L	14,99
600	700925 L	700956 L	

Rhombusprofil 20,5 x 81 mm

L (cm)	varia grau	varia schokoschwarz	€/lfm
420	596603 L	596610 L	10,69



DYNAM – unverwüstlich schön

Terrassendiele DYNAM 25 x 293 mm (extrabreit)
Massives Profil, cardamom, strukturiert gebürstet, offene Fuge

Für Ihren schönsten Platz im Garten sowie für Projekte in Hotels, in Biergärten oder in Kindergärten ist DYNAM die richtige Wahl. Der homogene durchgefärbte Holzwerkstoff ohne zusätzliche Kunststoffschicht hält höchsten Beanspruchungen stand und ist besonders strapazierfähig.

Massives Profil, PEFC zertifiziert

Oberfläche: einseitig strukturiert, oszillierend gebürstet und poliert, glatte Unterseite, 5 mm Fuge, Brandschutzklasse: Cfl-s1 nach DIN EN 13051-1:2010 („schwer entflammbar“)

Besonderheit: Polierung für den Erstschutz, strapazierfähig, robust



TERRASSEN



Terrassendiele DYNAM 21 x 242 mm (Jumbo)

L (cm)	cardamom	nigella	sel gris	ingwer	lorbeer	€/l/m
420	039216 K	039414 K	039575 K	039469 K	039490 K	
480	039223 K	039421 K	039582 K	039476 K	039551 K	37,99
600	039247 K	039445 K	039599 K	039483 K	039568 K	

Terrassendiele DYNAM 25 x 293 mm (extrabreit)

L (cm)	cardamom*	nigella*	sel gris	ingwer	lorbeer	€/l/m
420	039315 K	039513 K	039674 K	039643 K	039704 K	
480	039322 K	039520 K	039681 K	039650 K	039711 K	53,99
600	039346 K	039544 K	039698 K	039667 K	039728 K	

* Nach strenger Prüfung erhielt unsere DYNAM (extrabreit) **cardamom** und **nigella** die allgemeine bauaufsichtliche Zulassung (abZ) für eine sehr große Spannweite mit einem Achsabstand von 65 cm.

Rhombusprofil 20,5 x 81 mm

L (cm)	varia schokoschwarz	varia grau	sel gris	ingwer	lorbeer	€/l/m
420	596610 L	596603 L	596696 L	596665 K	596672 K	10,69

Terrassendielen
21 x 242 mm (Jumbo)
25 x 293 mm (extrabreit)

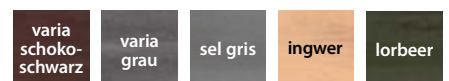

Rhombusprofil
20,5 x 81 mm, L 420 cm

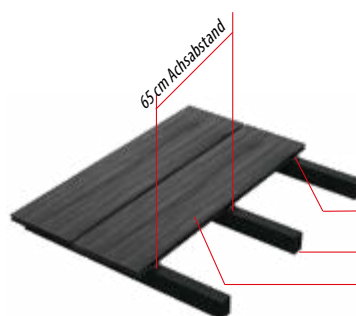

Auszug aus:
Allgemeine bauaufsichtliche
Zulassung Nr. Z-10-9-506

je Auflager an beiden Längsseiten
Verschraubung mit Edelstahlclip
Holz- bzw. Stahl-Unterkonstruktion

Terrassendielen DYNAM massiv*
25 x 293 mm, cardamom und nigella



Sicherheit und Komfort – die geschlossene Fuge

Terrassendiele PREMIUM PLUS 21 x 242 mm (Jumbo)
Massives Profil, lavabraun, strukturgehobelt, geschlossene Fuge

Ein geschlossenes, fugenloses megawood® Deck mit megawood® Nutleiste oder Fugenprofil P5 bietet Ihnen zahlreiche Vorteile. Neben einer edlen Optik verhindert die geschlossene Form des Decks den Verlust von Kleinteilen und den kleinen Fingerchen oder hohen Absätzen kann auch nichts passieren. Die passgenauen Kautschuk-Nutleisten verhindern das Aufwachsen von Pflanzen und der Schmutzeintrag unter dem Deck wird zudem stark reduziert.

Für diese megawood® Deckvariante ist ein erhöhter Aufbau ab 161 mm erforderlich, um eine ausreichende Unterlüftung der Dielen zu gewährleisten. Das geschlossene Deck unterscheidet sich vom offenen Deck im Aufbau und in den Ausführungen. Grundvoraussetzung ist eine aufgeständerte und vollständig umlaufend unterlüftete Gesamtkonstruktion und 2 % Mindestgefälle.

Nutleiste 21 mm für CLASSIC / PREMIUM / PREMIUM PLUS

Befestigung wahlweise auf Rastklammer oder Edelstahlclip.

Art.-Nr.	Rolle (m)	€/lfm
041875 L	25	4,19
041882 L	100	3,99

Befestigung mit Rastklammer und Clip siehe Seite 39.



Grundvoraussetzung ist eine aufgeständerte und vollständig umlaufend unterlüftete Gesamtkonstruktion und 2 % Mindestgefälle.

Fugenprofil P5 für CLASSIC VARIA

Die schmale 5 mm Fuge kann auch nachträglich bei ausreichend Gefälle und Unterlüftung problemlos mit unserem Fugenprofil P5 geschlossen werden.



Art.-Nr.	Artikel	Farbe	€/lfm
578319 L	Fugenprofil P5 auf Rolle 25 m	schwarz	3,29
578326 L	Fugenprofil P5 auf Rolle 100 m	schwarz	2,99

Zammer

Montagehilfe für einteilige Rastklammer

Art.-Nr.	€/Stck.
035591 L	29,59



Rolli – Zusatzteil für Zammer, Montagehilfe für Fugenprofil P5

Art.-Nr.	€/Stck.
578302 L	20,69



Terrassenreinigung



Scheuerpulver Zur kraftvollen Reinigung von megawood®/ HS Die Diele Terrassendecks. Garantiert frei von chemischen Substanzen, 1 Beutel reicht für ca 20 qm.

Art.-Nr.	€/Stck.
597006 L	2 kg Tüte 21,29

Nicht verwenden bei HARZart und CoEx-Dielen!



Terrassenschrubber und Schrubberstiel Für die Nassreinigung von megawood®/HS Die Diele Terrassendecks.

Art.-Nr.	€/Stck.
597013 L	Terrassenschrubber 35,59
597020 L	Schrubberstiel 21,29



Pflegehinweise unter: www.megawood.com/de/private-anwender/material/pflege

Anwendungsvideo auf youtube

Wie reinige ich meine megawood® Terrasse mit Scheuerpulver: <https://www.youtube.com>



Zubehör für megawood® Terrassen

Betonrandstein

Nut- und Federsystem 100 x 25 x 5 cm, als Druckverteiler für Terrassenkonstruktionen

Art.-Nr.	€/Stck.
090565 L	3,65



Sicherungsband

Zur Vermeidung des Verrutschens der Terrassendielen auf der Unterkonstruktion gemäß Bauanleitung! Selbstklebend

Art.-Nr.	B (mm)	L (m)	€/Rol.
041042 L	10	10	26,69



UK Befestigungsschraube

inkl. Bit TX 30 und SDS Bohrer 6,5 mm für Konstruktionsbalken 40 x 60 mm und 90 x 90 mm, Inhalt 50 Stück

Art.-Nr.	Abm. (mm)	Balken (mm)	€/Pak.
530157 L	7,5 x 92	40 x 60	73,99
530171 L	7,5 x 132	60 x 80	78,29



Konstruktionsbalken

Art.-Nr.	B x H (mm)	Farbe	L (cm)	€/lfm
010512 L	60 x 40	grau	360	13,69
036680 L	60 x 80		400	19,19

Verbindungsschuh 28 x 76 mm für UK 40 x 60 mm / 60 x 80 mm

Art.-Nr.	Farbe	L (cm)	€/lfm
010536 L	grau	360	7,89

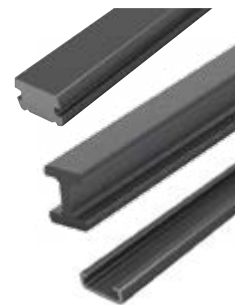

Gummipad 60 x 100 mm

Art.-Nr.	Farbe	Stärke (mm)	€/Stck.
040984 L	schwarz	3	1,09
113349 L		5	1,15
040236 L		10	1,29
113332 L		15	1,35
040182 L		20	1,39



Schraubenset 4 x 35 mm

Art.-Nr.	VE (Stück)	€/Pak.
040304 L	25	11,69



Rastklammer + Rastrandklammer

einteilig, geschwärzt, inkl. Schrauben nur bei Verwendung der UK 40 x 60 mm

Art.-Nr.	VE (Stück)	€/Pak.
035577 L	A 50	66,69
578074 L	Edelstahl A 250	321,99
035584 L	B 25	33,79
700642 L	C 50	42,49
700659 L	Normalstahl C 250	205,39
700673 L	D 25	21,49



Aluminiumprofil

Als Randabschluss für Hauswände, inkl. PE-Schaum-Röhre, Länge 400 cm

Art.-Nr.	Farbe	Stärke (mm)	€/lfm
041004 L	Alum. bronze	21	15,59
041189 L	Alum. silber		15,59
041998 L	Alum. anthrazit		16,29
040045 K	silber		18,59
035508 K	anthrazit	25	19,09

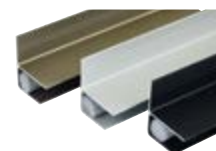

Clip + Randclip

geschwärzt, für alternative Unterkonstruktion und Gehrungsschnitte, inkl. Schrauben und Bit

Art.-Nr.	VE (Stück)	€/Pak.
035546 L	A 50	51,69
034136 L	Edelstahl A 250	242,79
034143 L	A 500	469,99
035553 L	B 25	26,49
021860 L	C 50	30,99
021884 L	Normalstahl C 250	142,90
021990 L	C 500	269,90
021693 L	D 25	15,99



Gehrungsprofil / Dichtband

Gehrungsprofil für 45°-Schnitte

Art.-Nr.	Farbe	L (cm)	€/lfm
035515 L	Alum. bronze	400	19,19
035522 L	Alum. silber		19,19
035539 L	Alum. anthrazit		19,79

Art.-Nr.	L (cm)	€/Rol.
040748 L	Dichtband 13 m	49,89

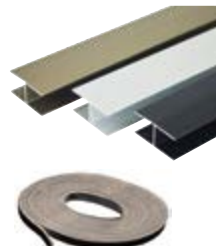

Lüftungsgitter

Art.-Nr.	Maße (mm)	L (cm)	€/lfm
594395 L	105 x 21	200	62,59



Sonder-Zubehör für Dielenstöße

inkl. Schrauben und Bit, Farbe schwarz

Art.-Nr.	Artikel / Maße (mm)	VE (Stück)	€/Pak.
578333 L	A Distanz Fix / 162 x 50 x 20	10	42,99
578340 L	B Arretier Fix / 70 x 31 x 5	20	27,99

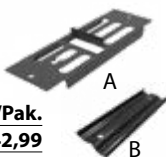

Distanzhalter

5 mm / 8 mm Fuge, Montagehilfe für Terrassendielen

Art.-Nr.	VE (Stück)	€/Pak.
035560 L	10	7,49



TERRASSEN

Welches Rhombusprofil zu welcher megawood®-Diele?



varia schokoschwarz	varia braun	varia grau	sel gris	ingwer	lorbeer	naturbraun	nussbraun
CLASSIC lavabraun		CLASSIC schiefergrau	CLASSIC basaltgrau			CLASSIC naturbraun	CLASSIC nussbraun
CLASSIC varia schokoschwarz	CLASSIC varia braun	CLASSIC varia grau					
	SIGNUM muskat	SIGNUM tonka					
			PREMIUM basaltgrau			PREMIUM naturbraun	PREMIUM nussbraun
PREMIUM PLUS lavabraun		PREMIUM PLUS schiefergrau					
DYNUM cardamom		DYNUM nigella	DYNUM sel gris	DYNUM ingwer	DYNUM lorbeer		
DELTA varia schokoschwarz		DELTA varia grau	DELTA sel gris	DELTA ingwer	DELTA lorbeer		

VARIO FIX

das Deck aufgebaut

PRODUKTVORTEILE **VARIO FIX**

- Schwimmende Verlegung dank Betonfüllung
- Geeignet für Dachterrassen
- Spannweiten von bis zu 1000 mm sind mit VARIO FIX und dem Konstruktionsbalken 80 x 60 mm möglich
- Neigungsausgleich bis zu 10%
- Stufenlose Verstellbarkeit
- Kompatibel mit Konstruktionsbalken 40 x 60 mm



Mit dem neuen megawood® VARIO FIX System bieten wir Ihnen ein durchgängiges und durchdachtes System vom ein-klickbaren Konstruktionsbalken bis zur Rastklammer. Eine **einfache Handhabung**. Die **stufenlose Verstellbarkeit** und eine schnelle Verlegung zeichnen dieses System aus. Zeit-raubende vorbereitende Arbeiten, wie z.B. **das Vorbohren in Beton** gehören der Vergangenheit an.

Mit dem megawood® VARIO FIX System entscheiden Sie sich für eine besonders komfortable Verlegung Ihrer Terrassen-beläge **egal ob mit offener oder geschlossener Fuge**. Dank seines **360° Kugelkopfes** ist ein Neigungsausgleich von bis zu **10% problemlos realisierbar** und mit der extrem flexiblen und stufenlosen Höheneinstellung sind selbst bestehende, unebene Bodenbeläge in kürzester Zeit perfekt überbaut.



- Neigungsausgleich bis zu 10% problemlos möglich, Kugelkopf ermöglicht eine bewegliche Aufnahme.
- Aufnahme für 40 x 60 und 80 x 60 mm Unterkonstruktionsbalken.

VARIO FIX I (40 – 143 mm)

Höhe Aufnahme zwischen 40 und 143 mm

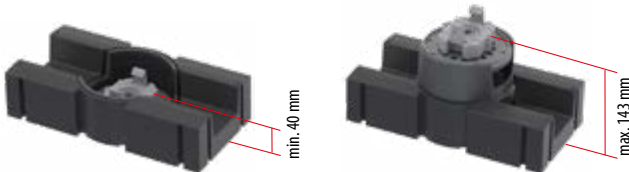

VARIO FIX II (44 – 242 mm)

Höhe Aufnahme zwischen 44 und 242 mm

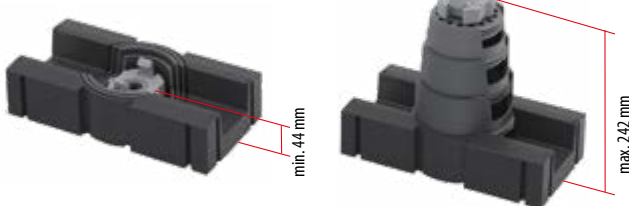

Art.-Nr.	Maße (mm)	€/Stck.
597082 L VARIO FIX I (40-143)	295 x 148	11,39
597099 L VARIO FIX II (44-242)		14,19

Zubehör für VARIO FIX System

Artikel	Art.-Nr.	Preis
	Gummipad 30 x 30 cm 3 mm	041905 L 2,29
	5 mm	041912 L 3,49
	10 mm	041929 L 5,79
	Rispenband 10 m/Rolle	041899 L 17,19
	Fix-Step Schraube für Rispenband, 10 Stück	041943 L 2,99
	Montageschuh ohne Schrauben, 10 Stück	041790 L 22,39
	Konstruktionsbalken 40 x 60 mm, Länge: 360 cm	010512 L 13,69
	Konstruktionsbalken 60 x 80 mm, Länge: 400 cm	036680 L 19,19
	Aufsatzteil erhöhter Aufbau	041769 L 1,79
	Komfort Pad erhöhter Aufbau	041783 L 1,49

Baupläne für VARIO FIX System

Die ausführlichen Baupläne finden Sie unter:
www.megawood.com/de/private-anwender/service/downloads



Weiteres Zubehör s. Seite 39

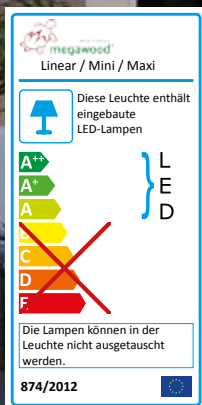

megalite® – LED-Licht für Nachtschwärmer

TERRASSEN

megalite® LED-Linear-Leuchte und LED-Spots Maxi – die Highlights für Ihre Terrasse

Terrassendiele CLASSIC VARIA 21 x 195 mm

Massives Profil, varia braun, teilgeriffelt, offene Fuge

megalite® LED-Linear-Leuchten IP 65 24 V DC

Per Handsender dimmbar, individuell kürzbar, alle Teile sind einzeln austauschbar, Aluminium/Kunststoff, zwei Abdeckvarianten für waagerechten und senkrechten Einbau. Abdeckung: mattweiß, Farbe: mattweiß, Maße (H x B): 21 x 62 mm

waagerechte
Bauweise

senkrechte
Bauweise

LED-Linear-Leuchten

Art.-Nr.	L (mm)	Leistung	Lichtstrom	Verlegung	€/Stck.	Art.-Nr.	Verlegung	€/Stck.
594029 K	3600	27 W	729* lm		511,39	594050 K	senkrecht	525,79
594036 K	4800	36 W	972* lm	waagerecht	668,09	594067 K	(analog)	690,79
594043 K	6000	45 W	1.215* lm		833,09	594074 K	Glattkantbrett	853,39

* entspricht 200 Lumen je lfdm

megalite® LED-Spot Mini/Maxi IP 67 24 V DC



Per Handsender dimmbar, inkl. Befestigungsring, Edelstahl V4A, Abdeckung: mattweiß, Leuchtmittel/Zuleitung: 24 cm mit Stecker, Farbe: mattweiß

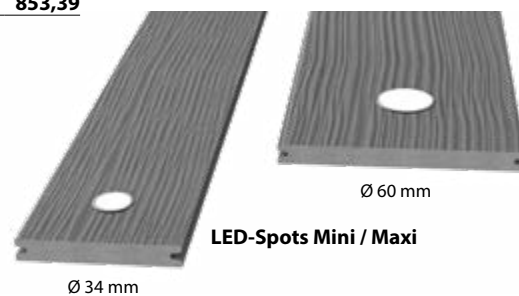

Art.-Nr.	Ø (mm)	Lichtstrom	Leistung / LED	€/Stck.
596221 L	34	10 lm	0,25 W / 9 LED	54,19
596238 L	60	28 lm	0,5 W / 18 LED	73,99



LED-Spots Mini / Maxi

Zubehör für megalite®

	Art.-Nr.	€/Stck.
 Netzgerät EVG 24V DC IP 67 150 W 40 W	594258 L	162,79
	596290 L	86,49
 Repeater 24V IP 67, 72 W	594289 L	149,69
 Funksteuerungs-Set 24V IP 67, 72 W	596207 L	196,59

	Art.-Nr.	€/Stck.
 Verlängerungs- leitungen IP 68 1000 mm 3000 mm 6000 mm	596269 L	17,29
	596276 L	27,39
	596283 L	42,69
 Verteiler IP 68 2-Fach Verteiler 4-Fach Verteiler	596252 L	21,29
	596245 L	42,09

Einbauplan



Den megalite® Auf- und Einbauplaner finden Sie unter
www.megawood.com/de/service/downloads

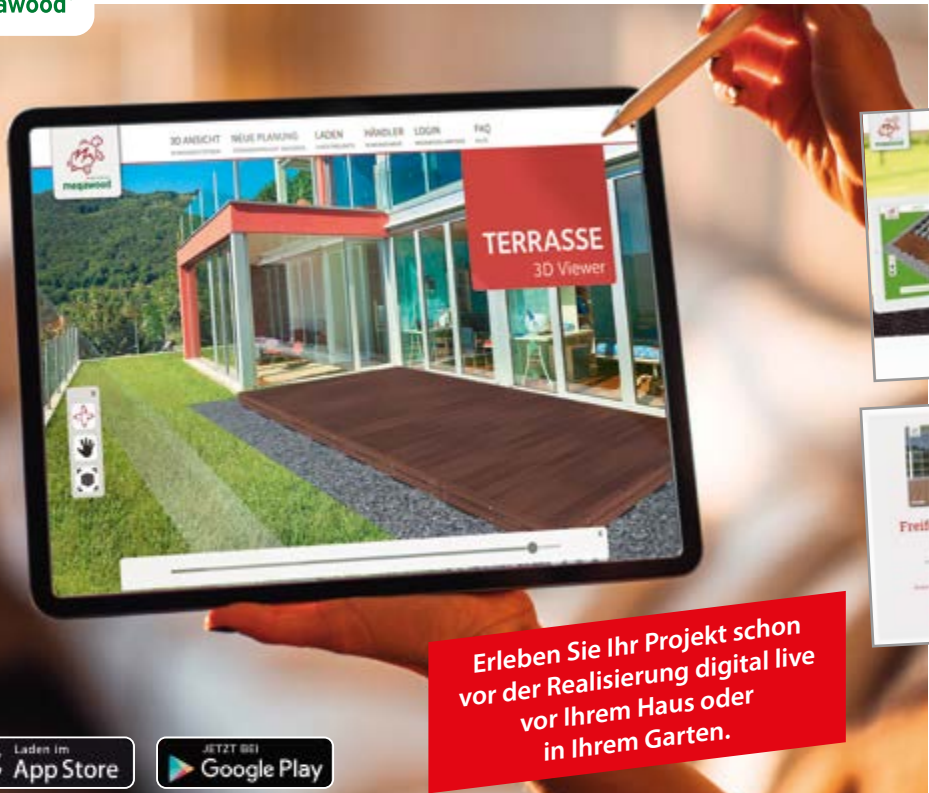

Erleben Sie Ihr Projekt schon vor der Realisierung digital live vor Ihrem Haus oder in Ihrem Garten.

Einfaches und schnelles Konfigurieren Ihres Projektes!



Foto: rpnickson pixabay

3D-Planung mit Tablet & PC – planen Sie Ihre Terrasse und Zaun online

megaplaner^{3d} im Internet

Wer statt mit Bleistift und Papier lieber am Computer plant, der sollte sich im Internet unseren megaplaner ansehen. Digital ist eben doch besser – und vor allem einfacher! Der Planer beherrscht exakt alle megawood® Aufbauregeln und generiert eine millimetergenaue 3D-Ansicht der geplanten Terrasse.

Jedes Ihrer Projekte erhält eine individuelle Planungsnummer, mit der Sie in unseren Fachmärkten vor Ort ein maßgenaues Angebot erhalten. Der neue Terrassenplaner beherrscht nun die Berechnung freier Terrassenformen inkl. Gefälleberechnung.

Virtuell in die Realität

Mit der einzigartigen megawood® App für iOS und Android legen Sie Ihre fertig geplante Terrasse danach virtuell vor Ihr Haus. Einfach das Markerfoto von der Magazinrückseite an der Hauswand befestigen und mit der Kamera ins Visier nehmen. Genau an der Stelle des Markers erscheint nun Ihre zukünftige Terrasse im Livebild Ihres Tablets oder Smartphones. Von der Unterkonstruktion bis zur Terrassendielen lassen sich alle Details aus nächster Nähe und aus allen Richtungen betrachten. Wir haben zwar noch keinen Knopf erfunden, der die virtuelle Terrasse sofort in Ihrem Garten entstehen lässt, aber wir arbeiten daran. Wir freuen uns auf Ihre Anfrage. Vergessen Sie nicht Ihre Planungsnummer!

Terrassenplaner und Pflegehinweise

Planen Sie exakte Bauzeichnungen mit unserem megawood® Terrassenplaner. Den **megawood® Terrassenplaner** finden Sie unter: www.holz-speckmann.de/megawood-planer/

Baupläne, Montagehilfen, Verlegevideos

Weitere **Planungs- und Montagegrundsätze**, Verlegung nach dem **aktuellen Bauplan, Verlegevideos und Montagehilfen** für Rastklammer, Clip und Nutleiste finden Sie unter: www.megawood.com/de/service/downloads



Tipps und Pflegehinweise finden Sie im **Terrassenpass** oder im Internet unter: www.megawood.com/de/service/downloads

Stabil, wetterfest und strapazierfähig – das megawood® Konstruktionsholz. Gestalten Sie neue Kreationen aus den megawood® Produkten – passend zu jeder Lebensphase: Werden die Kinder größer, wird der Sandkasten einfach zu einem Hochbeet umgebaut. Entdecken Sie vielfältige Anwendungen und Inspirationen. Bitte beachten Sie dabei alle baurechtlichen Vorschriften.

Sandkästen und Pflanzkübel auf Anfrage.

Rhombusprofile s. Seite 120

Konstruktionsbohle

Extrem belastbar, vielseitig einsetzbar, farblich passend zu jeder Diele

Konstruktionsbohle
40 x 112 mm, L 360 cm
40 x 145 mm, L 420 cm

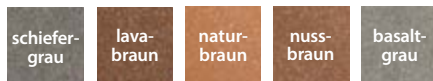

Konstruktionsholz – Systemelemente

Art.-Nr.	Farbe	Maße (mm)	€/l/m	Art.-Nr.	Farbe	Maße (mm)	€/l/m
576414 L	naturbraun	40 x 112 x 3600	32,59	576506 K	naturbraun	40 x 145 x 4200	44,19
576421 L	nussbraun			576513 K	nussbraun		
576407 L	basaltgrau			576537 K	basaltgrau		
576476 L	schiefergrau			576544 K	schiefergrau		
576445 L	lavabraun	40 x 112 x 3600	35,29	576520 K	lavabraun	40 x 145 x 4200	48,19
576650 K	muskat			576605 K	muskat		
576667 K	tonka			576612 K	tonka		
576681 K	sel gris			576636 K	sel gris		
576674 K	ingwer	40 x 112 x 3600	35,29	576629 K	ingwer	40 x 145 x 4200	48,19
576698 K	lorbeer			576643 K	lorbeer		

TERRASSEN

Konstruktionsholz



lava-braun schiefergrau
rund Ø 90 mm
quadratisch 90 x 90 mm
achteckig 90 x 90 mm
oval 90 x 60 mm

Form	Farbe	L (cm)	Art.-Nr.	€/l/m	L (cm)	Art.-Nr.	€/l/m	L (cm)	Art.-Nr.	€/l/m
● rund	lavabraun	220	576100 K	63,63	270	576117 K	62,81	360	576124 K	61,99
	schiefergrau		576131 K			576148 K			576155 K	
● 8-eckig	lavabraun	220	576209 K	67,00	270	576216 K	65,63	360	576223 K	64,89
	schiefergrau		576230 K			576247 K			576254 K	
■ quadratisch	lavabraun	220	576308 K	80,31	270	576315 K	79,10	360	576322 K	78,29
	schiefergrau		576339 K			576346 K			576353 K	
● oval	lavabraun	220	576001 K	43,58	270	576018 K	43,70	360	576025 K	43,39
	schiefergrau		576032 K			576049 K			576056 K	

Anwendungsbeispiele für megawood® Konstruktionsholz



TREPPE

Vielseitig einsetzbar an Haus und Garten. Die megawood® Konstruktionsbohle ist der ideale Belag für Ihre Terrassentreppe. Durch die extrem hohe Tragkraft der Bohle können Sie die Treppenkonstruktionen mit einem Achsmaß bis zu 100 cm und einem Überstand bis zu 20 cm umsetzen.

Achsmaße: max. 80 cm (40 x 112 mm)
max. 100 cm (40 x 145 mm)



STEG

Selbst in einem hoch beanspruchten Bereich wie dem Stegbau, kann die megawood® Konstruktionsbohle mit einem Achsmaß bis zu 120 cm und einem Überstand bis zu 20 cm als Stegdeck eingesetzt werden. Der gelegentliche Kontakt mit Wasser stellt kein Problem für die Bohle dar.

Achsmaße: max. 100 cm (40 x 112 mm)
max. 120 cm (40 x 145 mm)



GARTENBANK

Schöner sitzen: Die megawood® Bank aus dem Konstruktionsholzprogramm besteht jeden Stresstest mit Bestnoten. Gefährliche Splitter oder austretendes Harz gehören der Vergangenheit an – genauso wie Streichen oder Ölen. Die Bank ist als Komplettbausatz mit einem maximalen Achsmaß von 130 cm (40 x 112 mm) in 10 unterschiedlichen Faben erhältlich.

Achsmaße: max. 130 cm (40 x 112 mm)
max. 160 cm (40 x 145 mm)

Preis: ab **956,09 €/Stck.**

XL
extra breit

mehrfarbig

schmale Fuge
5 mm

rutschhemmend
R10

CERTIFIED
cradle to cradle
GOLD

HS Die Diele – von Architekten empfohlen

CALIS Terrassendiele 16 x 193 mm
Oberfläche strukturiert, poliert, CALIS braun

pflegeleichter

mehrfarbig

schmale Fuge
5 mm

schwer entflammbar
CF-s1

rutschhemmend
R10

CERTIFIED
cradle to cradle
GOLD

CALIS FUTUR Terrassendiele 19 x 145 mm
Oberfläche gewellt, mattiert, CALIS FUTUR grau

Die HS Terrassendiele sind aus Cradle to Cradle Certified® Gold Level Holzwerkstoff (GCC) gefertigt, sie sind massiv und komplett durchgefärbt. Der Holzfaserteil beträgt bis zu 75%, kein PVC. Das Holz stammt zu 100% aus nachhaltiger Forstwirtschaft. HS Die Dielen bieten eine gute Trittsicherheit, weil

sie rutschhemmend sind, die widerstandsfähige Oberfläche weist eine geringe Sprödigkeit auf und splittert nicht. Die HS Dielen sind erstaunlich dünn und dabei hoch belastbar. Sie sind spielzeugtauglich nach DIN EN 71-3. Die HS Terrassendiele lassen sich wie Holz bearbeiten. *Made in Germany.*

CALIS – ein besonderes Farbspiel

Terrassendiele CALIS 16 x 193 mm

Einseitig strukturiert, poliert
Fugenbreite: 5 mm, einseitig verlegbar

L (cm)	CALIS braun	CALIS grau	€/lfm
300	035751 L	035782 L	
400	035768 L	035799 L	19,60
500	036215 L	036246 L	

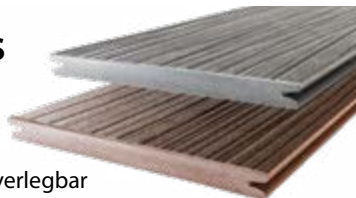

Terrassendiele CALIS FUTUR 19 x 145 mm

Einseitig gewellt, mattiert
Fugenbreite: 5 mm, einseitig verlegbar

L (cm)	CALIS FUTUR braun	CALIS FUTUR grau	€/lfm
300	575622 L	575646 L	
400	575639 L	575653 L	18,99

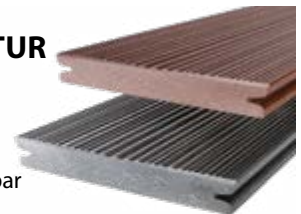

MONTIS – Wellen der Begeisterung

Die Terrassendiele MONTIS ebenfalls von HS Die Diele hat eine besondere Oberfläche mit dynamisch geschwungenen Strukturen. Die sanften Wellen geben Ihr einen ausgeprägten Holzcharakter. Natürlich strukturieren wir mit einem Zufallsfaktor – damit kein Brett wie das andere aussieht. Die 193 mm breite Diele ist in den Farben MONTIS braun und grau erhältlich.

Terrassendiele MONTIS 16 x 193 mm

Einseitig fein geriffelt,
einseitig strukturiert,
Kombiprofil, Fugenbreite: 8 mm

L (cm)	MONTIS braun	MONTIS grau	€/lfm
300	035454 L	035478 L	
400	035898 L	035904 L	19,45



XL
extra breit

rutschhemmend
R10

CERTIFIED
cradle to cradle
GOLD

MONTIS Terrassendiele 16 x 193 mm
Oberfläche fein geriffelt und strukturiert, MONTIS grau

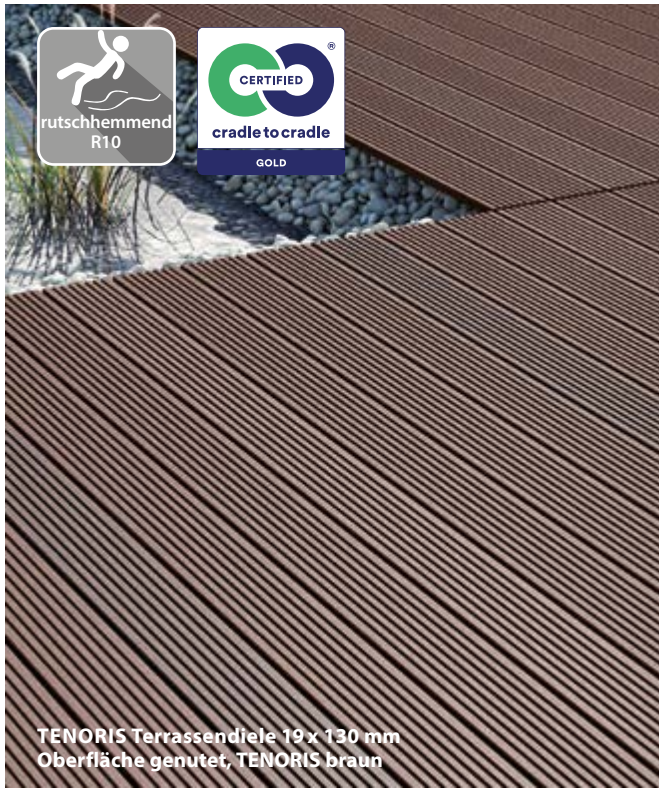

TENORIS – zeitlos elegant

Terrassendiele TENORIS

Einseitig fein geriffelt, einseitig genutet, Kombiprofil, Fugenbreite: 8 mm

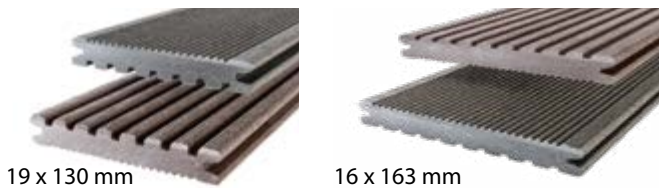

H x B (mm)	L (cm)	TENORIS braun	TENORIS grau	€/lfm
19 x 130	300	035416 L	035430 L	14,29
19 x 130	400	035850 L	035874 L	
16 x 163	300	035690 L	035720 L	15,95
16 x 163	400	035706 L	035737 L	

Rhombusprofile für HS Die Diele

Rhombusprofile als Abschlussleiste
20,5 x 81 mm, L 420 cm



Art.-Nr.	Farbe Rhombusprofil	passend zu Terrassendiele	€/lfm
596689 L	① varia braun	CALIS/CALIS FUTUR braun	10,69
596603 L	② varia grau	CALIS/CALIS FUTUR/ CALIS STRUKTURA/MONTIS/ TENORIS FUTUR grau	
596610 L	③ varia schokoschwarz	MONTIS/TENORIS/ CALIS STRUKTURA braun	

Natürliche Farbreifung

CALIS / CALIS FUTUR / MONTIS / TENORIS / CALIS STRUKTURA



CALIS STRUKTURA

NEU

Terrassendiele CALIS STRUKTURA 16 x 145 mm

Einseitig geprägt und mattiert, mit Farbverlauf, einseitig verlegbar, Fugenbreite: 5 mm

L (cm)	CALIS STRUKTURA braun	CALIS STRUKTURA grau	€/lfm
300	583245 L	583221 L	14,95
400	583252 L	583238 L	



Zubehör für HS Die Diele

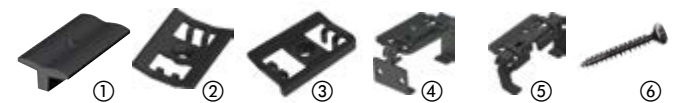

Artikel inkl. Schrauben und Bit	Paket	Farbe	Art.-Nr.	€/Pak.
① Befestigungsklammern 19 mm*	50	schwarz	014138 L	26,79
② Clip 16/19 mm	50	schwarz	021563 L	51,65
③ Randclip 16/19 mm	25	schwarz	021570 L	26,40
④ Rastklammer, 1-teilig	50	schwarz	021617 L	54,90
⑤ Rastrandklammer, 2-teilig	25	schwarz	021624 L	28,15
⑥ Schraubenset 4 x 35 mm	25	schwarz	040304 L	11,69



Artikelbezeichnung	Art.-Nr.	Farbe	L (cm)	€/lfm
① Konstruktionsbalken massiv 40 x 40 mm	035485 L		300	9,85
② Verbindungsschuh	021433 L	anthrazit	205	7,45
② Sicherungsband selbstklebend, 10 mm breit	021532 L		1000	€/Rolle 26,70

*Nur solange Vorrat reicht!

Weiteres Zubehör s. Seite 39

TERRASSEN



BAMBOO X-treme®

Bambusdielen extrem schön und robust

Foto: Ralf Koplitz

BAMBOO X-treme® thermobehandelt, Systemdielen 20 x 137 mm, glatt, geölt

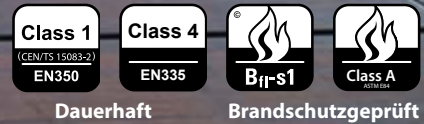

Dauerhaft

Brandschutzgeprüft

Mit **BAMBOO X-treme®** gibt es eine wirklich umweltfreundliche und dauerhafte Alternative für immer knapper werdendes tropisches Hartholz. Die Bambusstämme werden mit einem eigens entwickelten und einzigartigen Verfahren hochverdichtet und **thermobehandelt**, um die Härte, Formstabilität, Brandschutz und Widerstandsfähigkeit seiner Außendielen auf ein Niveau zu bringen, das noch über dem der besten tropischen Hartholz-Arten liegt.

Ein Nachölen der thermobehandelten Dielen ist nicht zwingend notwendig, wir empfehlen aber ein jährliches Reinigen mit Terrassendielenreiniger und dem Silizium-Carbid-Besen.

BAMBOO X-treme Systemdielen 20 x 155 mm **bombiert**

Bambus-Density®, einseitig leicht gerundet (bombiert), stirnseitig Nut/Feder, einseitig glatt geölt

Art.-Nr.	L (cm)	€/lfm
168264 L	185	14,95



BAMBOO Wende-/Systemdielen 20 x 155 mm

Bambus-Density®, einseitig gebürstet, stirnseitig Nut/Feder, einseitig V-Fuge, beidseitig geölt

Art.-Nr.	L (cm)	€/lfm
168271 L	185	14,95



BAMBOO X-treme Systemdielen 20 x 178 mm **bombiert**

Bambus-Density®, einseitig leicht gerundet (bombiert), stirnseitig Nut/Feder, gebürstet, einseitig geölt

Art.-Nr.	L (cm)	€/lfm
485937 L	185	17,95



BAMBOO Wende-/Systemdielen 20 x 178 mm*

Bambus-Density®, einseitig grob geriffelt, stirnseitig Nut/Feder, einseitig glatt, beidseitig geölt

Art.-Nr.	L (cm)	€/lfm
255745 L	185	17,95

* Nur solange Vorrat reicht!



Unterkonstruktion 40 x 60 mm

Bambus-Density®, naturbelassen, an den Enden abgeblattet

Art.-Nr.	L (cm)	€/lfm
148372 L	244	11,65



Abschluß- / Treppenkantenprofil 30 x 65 mm

Bambus-Density®, glatt gehobelt, geölt, Verlegung mit Clips oder zum verschrauben, Längsseite abgerundet, stirnseitig gefast (mit Nut/Feder)

Art.-Nr.	L (cm)	€/lfm
482332 L	185	10,95



**Zubehör und weitere Produktinfos s. Seiten 47/48
Vorteile der Bombierung S. 48**



Foto: Tarik Hart

Bambus-Terrassendielen im Chevron-Fischgrät Elegant und luxuriös

BAMBOO X-treme® Fischgrätmuster Chevron thermobehandelt, Systemdicke 20 x 137 mm, glatt, geölt

Wer natürliche und langlebige Terrassendielen mit überzeugender CO²-Bilanz sucht, findet in MOSO® Bamboo X-treme® die passende Lösung. Und wem die übliche Verlegeart von Terrassendielen zu gewöhnlich ist, hat jetzt mit den neuen Terrassendielen im Chevron-Fischgrät dieser Kollektion die Chance, echtes Wohnzimmer-Flair nach draußen zu holen.

Die Chevron-Verlegung oder französisches Fischgrät gehört zu den großen Klassikern des traditionellen Parketts im Innenbereich und wird oft mit Prestige und Eleganz in Verbindung gebracht. Mit den Bamboo X-treme® Chevron Terrassendielen ist es jetzt möglich, diese Verlegung auch im Außenbereich durchzuführen.

Die glatte, werkseitig mit Woca-Öl behandelte Oberfläche verstärkt diesen Look & Feel noch einmal. Darüber hinaus sind die Dielen langlebig und pflegeleicht: Weder Sonne

und Trockenheit noch Regen, Schnee und Frost setzen den Outdoor-Dielen zu, denn ein komplexes Thermo-Density® Verfahren schützt sie auf natürliche Weise und macht sie extrem widerstandsfähig. Auf den Einsatz von Fungiziden und Pestiziden verzichtet MOSO®.

Die Dielen haben einen 45-Grad-Winkel und durch eine spezielle Montagehilfe wird die passgenaue Verlegung der Chevron-Dielen erleichtert. Das Endergebnis ist eine Terrasse mit einem exklusiven und luxuriösen Design.

BAMBOO Chevron-Fischgrätdiele 20 x 137 mm

Bambus-Density® glatt, geölt,
45°-Winkel mit Fasse an beiden Stirn-
seiten, Stirnkantenversiegelung

Art.-Nr.	L (cm)	€/lfm
482370 K	56,6	18,95

Lieferzeit: ca. 2 –3 Wochen



Wichtige Pflegeinformation für Bamboo-Produkte

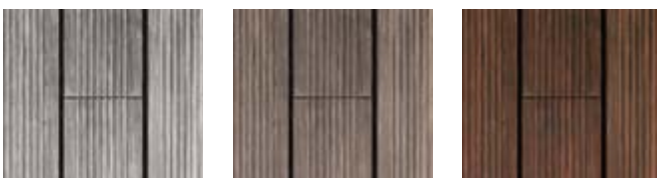

MOSO® Bamboo X-treme® Terrassendielen sind ein Naturprodukt. Daher kann ihr Aussehen in Farbe, Maserung und Struktur unterschiedlich ausfallen.

MOSO® Bamboo X-treme® Terrassendielen unterschiedlich gepflegt und gereinigt: verwitterte, verschmutzte Dielen (links), verwitterte, gereinigte Dielen (Mitte), gereinigte und neu geölte Dielen (rechts).

Informieren Sie sich über die Montage, Reinigung und Pflege von MOSO® BAMBOO X-treme® unter:

www.moso-bamboo.com/de/x-treme



BAMBOO X-treme® Gartenfliese*

Bambus-Density®, geölt, Kanten mit Fasse, Edelstahlverschraubung, Maße: 59,5 x 59,5 cm, Aufbauhöhe 36 mm



Art.-Nr.	€/Stck.
480703 L	49,95

*Nur solange Vorrat reicht!



BAMBOO N-durance

Die neue Generation der Terrassendielen

Bamboo N-durance gedämpft Terrassendiele 20 x 155 mm, bombiert, geölt



Dauerhaft



Brandschutzgeprüft

Foto: Pedro Machado

Die **BAMBOO N-durance** Terrassendielen sind mittels eines Hochverdichtungsverfahrens in Kombination mit einer **Dampfbehandlung** hergestellt worden. Hierdurch entsteht der warme karamell-braune Farbton der Dielen. Dieses spezielle Verfahren erhöht die Härte und Stabilität und somit erfüllt Bamboo N-durance die höchsten Anforderungen der entscheidenden EU-Normen zur Bestimmung der Widerstandsfähigkeit.

Um eine 25 Jahre-Garantie auf die Bamboo N-durance Terrassendielen zu gewähren, soll ein Ölen der Fläche 3 bis 4 Monate nach Verlegung der Dielen erstmals erfolgen, danach immer in jährlichen Abständen, möglichst im Frühjahr. Reinigen Sie den Boden mindestens einmal pro Jahr mit Terrassendielenreiniger und dem Silizium-Carbid-Besen (s. unten).

BAMBOO N-durance Systemdiele 20 x 155 mm* karamellbraun, *bombiert*

Bambus-Density®, gedämpft, einseitig leicht gerundet (bombiert), stirnseitig Nut/Feder, beidseitig geölt



Art.-Nr.	L (cm)	€/lfm
481977 L	185	16,95

*Nur solange Vorrat reicht!

Zubehör für Bamboo X-treme® & Bamboo N-durance

Befestigungsclipse

Edelstahl, braun, inkl. Schraube

Art.-Nr.	Paket	€/Pak.
480055 L	90 Stück**	47,50



Anfang-/End-Befestigungsclipse

Edelstahl, braun, inkl. Schraube

Art.-Nr.	€/Stck.
747442 L	0,50



Verbrauch* Terrassendielen

137 mm – 20 Stck./m²

155 mm – 17 Stck./m²

178 mm – 14 Stck./m²

208 mm – 11 Stck./m²

**Basierend auf einem Achsmaß von 462,5 mm der Unterkonstruktionsbalken.

Vorteile der „Bombierung“

Durch eine leichte mittige Überhöhung von ca. 1,5 mm fließt Wasser leicht seitlich ab, so dass die Dielen schnell wieder abtrocknen, weniger verschmutzen und **ohne Gefälle verlegbar** sind.



Wichtige Produktinformationen

Optik und Farbe

Bei der Verlegung haben die Dielen ihre natürliche braune bis dunkelbraune Färbung, die sich in ca. 1-3 Monaten im Freien in einen hellen Karamellton verwandelt. Ohne eine regelmäßige Pflege verändert sich die Dielenfarbe durch die Witterungseinflüsse ziemlich schnell; sie werden heller / gräulicher (ähnlich wie bei den meisten Hartholzarten). Der Grad der Veränderung ist abhängig von der Einbausituation sowie der Pflege der Terrassendielen. Wenn die natürliche Farbe erhalten bleiben soll, ist eine Behandlung mit WOCA Exterior Öl in Teakfarbe erforderlich. Bamboo N-durance muss einmal im Jahr geölt werden, um den Schutz gegen Bläue zu behalten.

Natürliches Phänomen

An der Oberfläche und am Ende der Dielen können durch unterschiedliche Trockenheitsgrade Risse entstehen. Dieses Phänomen ist normal und bei nahezu allen Hartholzarten zu beobachten. Es beeinflusst die Stabilität und Dauerhaftigkeit der Diele nicht. Die Oberfläche wird im Laufe der Zeit rauer und es können sich kleine Fasern / Splitter als Folgen des witterungsbedingten Schrumpfens und Quellens des Materials bilden. Leichte Maßänderungen oder Verformungen der Dielen können nach der Verlegung auftreten (Klimaeinfluss). Durch die patentierte Dichte-Thermobehandlung, werden diese holztypischen Erscheinungen minimiert.

Verwendung der glatten Seite

Entscheiden Sie sich für die glatte Dielenseite als sichtbare Oberfläche, bedenken Sie bitte, dass hier eine klimabedingte Oberflächenverformung deutlicher sichtbar ist, als bei der geriffelten Seite. Formveränderungen der Oberfläche werden nicht als Materialdefekt anerkannt.

Informieren Sie sich über die Montage, Reinigung und Pflege von MOSO® BAMBOO N-durance unter:

www.moso-bamboo.com/de/n-durance



Passende Pflege

Silizium-Carbid-Besen mit Stiel

Zur Reinigung und Glättung der BAMBOO X-treme® und N-durance Terrassendielen-Oberfläche. Durch leichtes Schleifen werden eventuelle Rauigkeiten zuverlässig entfernt.

Art.-Nr.	€/Stck.
487269 L	59,95



WOCA Öl Teak, Grundbehandlung für Holz

Art.-Nr.	Gebinde	€/Stck.
014991 L	2,5 l	79,95
014809 L	0,75 l	34,95





Bangkirai – sehr hart und haltbar – Der Klassiker aus schwerem, asiatischem Laubhartholz

Bangkirai Terrassendiele 25 x 145 mm, grob gerillt, naturbelassen, kammergetrocknet

TERRASSEN

Bangkirai Terrassendiele 25 x 145 mm

naturbelassen, kammergetrocknet
einseitig grob gerillt mit 7 Fugen, einseitig
fein gerillt, Längentoleranz: +/- 3 cm

Art.-Nr.	L (cm)	Art.-Nr.	L (cm)
132708 L	244	132753 L	396
132715 L	274	132760 L	427
132722 L	305	132777 L	457
132739 L	335	132784 L	488
132746 L	366	Preis auf Anfrage	



Bangkirai Terrassendiele 25 x 145 mm

naturbelassen, kammergetrocknet 4-seitig glatt gehobelt,
Kanten gefast, Längentoleranz: +/- 3 cm

Art.-Nr.	L (cm)
251839 L	305
251853 L	366
251860 L	396
251877 L	427
Preis auf Anfrage	



Bangkirai Terrassendiele 45 x 145 mm

naturbelassen, einseitig grob gerillt
mit 7 Fugen, einseitig fein gerillt,
Längentoleranz: +/- 3 cm

Art.-Nr.	L (cm)	Art.-Nr.	L (cm)
175385 L	274	175422 L	396
175392 L	305	175439 L	427
175408 L	335	175446 L	457
175415 L	366	175453 L	488
Preis auf Anfrage			



Bangkirai Unterkonstruktion 45 x 70 mm

naturbelassen, 2-seitig gerillt

Art.-Nr.	L (cm)	€/lfm
187401 L	244	8,49
187418 L	305	
187432 L	366	
187425 L	427	



Bangkirai Unterkonstruktion 90 x 90 mm

naturbelassen, 4-seitig gerillt

Art.-Nr.	L (cm)	€/lfm
986098 L	244	29,95
014721 L*	274	
005721 L	305	
005738 L	366	



*Nur solange Vorrat reicht!

- Terrassenzubehör und Pflege s. Seiten 58 – 59
- Aufbau und Verlegung s. Seite 4
- Holzqualitäten und Holzarten s. Seiten 2 – 3

Bangkirai Holzfliese

einseitig geriffelte Lamellen, 12 x 67 mm,
unterseitig V2A-verschraubt,
mit Abstandhalter zur einfachen
Verlegung, Aufbauhöhe 24 mm

Art.-Nr.	Maße (cm)	€/Stck.
093231 L	50 x 50 x 2,4	9,95



Bei Verlegung von Holzfliesen bitte beachten:

Fester Untergrund und eine gut funktionierende Drainage sind die Voraussetzungen, damit das Wasser ablaufen kann. Um ein Verziehen und Schüsseln der Holzfliesen zu reduzieren, empfehlen wir generell die Verschraubung auf einer entsprechenden Unterkonstruktion.

Wichtige Hinweise:

Rissbildung

Natürliche Witterungseinflüsse wie Sonne, Feuchtigkeit und UV-Strahlung wirken sich je nach Holzart unterschiedlich auf das Holz aus. So können sich Risse bilden, die aber keinen Einfluss auf die Haltbarkeit haben. Rissbildung ist eine natürliche Holzeigenschaft und kein Anlass für eine Beanstandung.

Differenzen/Quellen und Schwinden

Holz ist ein natürlicher Werkstoff der „arbeitet“. Daher kann es unter dem Einfluss der Umgebungsluftfeuchtigkeit und Bewitterung zu Maßveränderungen der Holzprofile in Stärke und Breite kommen (bis zu 10%).

Bangkirai neigt zu Auswaschungen, lesen Sie bitte dazu die Hinweise auf Seite 4. Nur Edelstahlschrauben verwenden. Verzinkte Eisenteile führen im Kontakt mit den natürlichen Holzinhaltstoffen zu unerwünschten Verfärbungen.

Wachsschutz

Um das Hirnholz vor eindringender Feuchte auf den langen Transportwegen zu schützen, wird ein Wachsfilm jeweils auf die Brettenden aufgetragen. Dieser ist vor der Verarbeitung mittels Kappschnitt zu entfernen, um Wachseinläufe in das Brett zu verhindern. Wir empfehlen eine Nachbehandlung mit unserem Hirnholzschutz (keine Wachsbasis), Seite 58.



30 JAHRE
Herstellergarantie

Kebony® Clear

Die Zukunft ist aus diesem Holz!

Kebony®-Clear Terrassendiele, 22 x 142 mm, astrein mit verdeckter Befestigung



Kebony® ist hochwertiges Echtholz, von führenden Architekten empfohlen. Es ist nachhaltig, dauerhaft und benötigt keine zusätzliche Behandlung außer normaler Reinigung. Das Holz ist besonders langlebig und bestens geeignet als Terrassenbelag. Auf Kebony® Terrassendiele gibt es 30 Jahre Garantie. Die Kebony® Technologie wurde in Norwegen entwickelt und ist ein umweltfreundliches, patentiertes Verfahren, das die Eigenschaften von nachhaltigen Weichhölzern durch eine bio-basierte Flüssigkeit aufwertet. Als Ergebnis wird die Zellstruktur des Holzes permanent verändert, es erhält Premium-Eigenschaften und eine dunkelbraune Färbung, vergleichbar mit der von tropischen Hölzern.

Das Holz entwickelt bei direkter Bewitterung mit der Zeit eine attraktive, silbergraue Patina. Wie bei anderen natürlichen Holzprodukten kann es zu Variationen in Farbe und Oberflächenbeschaffenheit kommen.

Kebony® ist ein natürliches Holzprodukt. Das Aussehen im Außeneinsatz wird über den gesamten Zeitraum hinweg von den örtlichen Witterungsbedingungen beeinflusst. Durch den natürlichen Verwitterungsprozess entstehende Farbveränderungen und Oberflächenrisse unterstreichen die Natürlichkeit dem Materials.

Die Farbe und wie sich die Farbe mit der Zeit entwickelt, können variieren. Diese haben keine Auswirkung auf die Dauerhaftigkeit und die generellen Eigenschaften des Produkts.

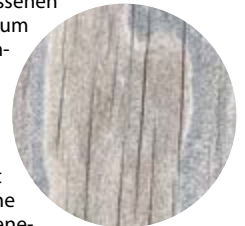

Kebony®-Clear, FSC®, 22 x 142 mm

Monterey-Kiefer, glatt gehobelt, längsseitig genutet, kebony® imprägniert braun, astrein

Art.-Nr.	L (cm)	€/lfm
216897 L	300	26,95
216903 L	360	
216910 L	420	
216927 L	480	



Lasurempfehlung: Rubio Monocoat s. Seite 129



Kebony®-Clear Deck mit silbergrauer Patina

Zubehör für Kebony® Terrassen



Art.-Nr.	Artikelbeschreibung	VE	€/Pak.
177808 L ①	Kebony® Rask Clip für Holz UK inkl. A4 Schrauben schwarz 4,0 x 50 mm + 2 Abstandhalter	125 Clips	169,00
177815 L ②	Kebony® Rask Clip für Alu UK inkl. A4 Schrauben schwarz 4,0 x 33 mm + 2 Abstandhalter	125 Clips	169,00
177822 L ③	Kebony® Start- und End-Clip für Holz und Alu UK, inkl. Schrauben	20 Clips	39,95



Kebony®-Character Terrassendiele, 28 x 120 mm, astig, mit Patina

TERRASSEN

Unsere Kebony® Terrassendiele sind in den Varianten Clear (im Prinzip astrein) und Character (astig) erhältlich. Clear besteht mit glattem, gleichmäßigem Aussehen. Character enthält Kernholzanteile und sichtbare Äste, die dem Holz einen rustikalen Charme verleihen.

Für robuste, langlebige Holzterrassen und -balkone mit skandinavischem Flair ist Kebony® Character die ideale Wahl.

Kebony® ist nachhaltig, dauerhaft und benötigt keine zusätzliche Behandlung außer normaler Reinigung. Das Holz ist besonders langlebig, sicher und ungiftig, da es ohne schädliche Imprägnierung produziert wird. Auf Kebony® Character gibt es 20 Jahre Herstellergarantie gegen Verrottung im Außenbereich. **Made in Norway**

Kebony®-Character, FSC®, 28 x 120 mm

Nordische Kiefer, glatt gehobelt, kebony® imprägniert braun

Art.-Nr.	L* (cm)	€/lfm
176962 L	360	
220146 L	440	13,95
176986 L	480	



Kebony®-Character Unterkonstruktion, FSC®

48 x 73 mm, glatt gehobelt, nord. Kiefer, kebony® imprägniert braun

Art.-Nr.	L* (cm)	€/lfm
184165 L	410	14,95



* Längenänderungen möglich



Foto: Kebony®



Foto: Kebony®

Thermo-Kiefer

Die skandinavische Kiefer trotz jedem Wetter



Thermo-Kiefer Terrassendiele, 26 x 140 mm, gebürstet, thermobehandelt

Für diese Terrassendiele wird das gesundastige Kernholz nachhaltiger skandinavischer Kiefer einem umweltfreundlichen, thermischen Modifizierungsprozess unterzogen. Dieser kommt ohne chemische Zusätze aus, die Modifikation erfolgt ausschließlich mittels Hitze und Dampf. Das Resultat: Eine Erhöhung der Dauerhaftigkeit in die Klasse 2 (DIN EN 350-2) und damit eine Nutzungsdauer von 15 bis 25 Jahren. Die Thermo-Kiefer Terrassendiele sind dimensions- und formstabil, harzfrei, widerstandsfähig gegen Witterung, Fäulnis und Schädlinge, splitterarm und pflegeleicht. Seine verbesserten Isoliereigenschaften verhindern ein übermäßiges Aufheizen

der Dielen. Das Thermoverfahren verleiht dem Werkstoff einen durchgehenden braunen Farbton, der von Hellbraun bis Dunkelbraun reichen kann. Zum Schutz der edlen Farbnuancen empfiehlt sich die Pflege mit speziellem Thermo-Öl. Unbehandelt bildet Thermo-Kiefer eine schöne, silbrige Patina.

Thermo-Kiefer Terrassendiele 26 x 140 mm

70% PEFC-zertifiziert, thermobehandelt, gebürstet, mit seitlicher Nut für Befestigungsclip

Art.-Nr.	L (cm)	€/lfm
167526 L	330	
174562 L	390	
167533 L	420	9,95
175255 L	450	
167540 L	510	



Thermo-Kiefer Unterkonstruktion 42 x 68 mm

70% PEFC-zertifiziert, thermobehandelt, allseitig glatt gehobelt

Art.-Nr.	L (cm)	€/lfm
167597 L	390	
186787 L	420	7,95



Thermo-Kiefer Glattkantbrett 19 x 140 mm

70% PEFC-zertifiziert, thermobehandelt, allseitig glatt gehobelt, als Blendbrett verwendbar

Art.-Nr.	L (cm)	€/lfm
176993 L	420	8,45



Befestigungszubehör

Befestigungsclipse Profix 2 Plus für Aluminium-Unterkonstruktion, inkl. Schrauben



Art.-Nr.	Paket	€/Pak.
218426 L	100 Stück	59,95

Starterclipse Profix 2 Plus für Aluminium- und Holzunterkonstruktion, inkl. Schrauben



Art.-Nr.	Paket	€/Pak.
218433 L	20 Stück	24,95

Befestigungsclipse Profix 2 für Holzunterkonstruktion, ohne Schrauben



Art.-Nr.	Paket	€/Pak.
675588 L	100 Stück	59,95

Schrauben für Befestigungsclipse Profix 2 Edelstahl V2A, 4,2 x 40 mm, inkl. Bit

Art.-Nr.	Paket	€/Pak.
167588 L	200 Stück	39,95

VORTEILE AUF EINEN BLICK

- **Dauerhaftigkeit Klasse 1, die höchste Stufe für Holz im Außenbereich**
- **frei von Bioziden und Schwermetallen**
- **nachhaltiges, nordisches Kiefernholz**
- **FSC® oder PEFC zertifiziert**
- **reduzierte Feuchtigkeitsaufnahme des Holzes um 50%**



SATURE Kiefer

Terrassenholz

natürlich geschützt

Sature-Kiefer Terrassendiele, 27 x 142 mm

Für dieses Produkt wird ausschließlich FSC®- oder PEFC-zertifiziertes Holz aus nachhaltiger Forstwirtschaft verwendet. Im Gegensatz zur klassischen Vakuum-Kesseldruckimprägnierung, bei der unter einem Vakuum mit Hilfe von Druck ein chemisches Mittel in das Holz gebracht wird, wurde hier ein natürliches Verfahren entwickelt.

Bei **Sature** [*saturé* (fr.) *gesättigt*] wird vollkommen auf den Einsatz von Fungiziden, Schwermetallen und Giftstoffen verzichtet. Alle synthetischen Biozide werden gegen Silikat ausgetauscht und in einem zur Vakuum-Kesseldruckimprägnierung vergleichbaren Verfahren in das Holz gebracht und untrennbar mit ihm verbunden.

Dabei werden die **Zellen und Zellzwischenräume vollständig mit Silikat** gefüllt und gleichzeitig die Aufnahme von Wasser um 50% reduziert. Die Pilze und andere holzerstörenden Kulturen haben keine Möglichkeit das Holz zu zerstören.

Somit erreicht das schnell nachwachsende Kiefernholz eine Haltbarkeit der Klasse 1, das bedeutet, dass Sature haltbarer als die meisten Tropenhölzer ist und schon auch noch die Umwelt.

Sature-Kiefer Terrassendiele 27 x 142 mm

Nordische Kiefer **Sature-behandelt**, vierseitig gehobelt, Kanten gerundet

Art.-Nr.	L (cm)	zertifiziert	€/l/m
189245 L	360		
189252 L	420	FSC® Mix Credit	10,49
189269 L	480		
215784 L	360		
220016 L	420	70% PEFC	10,49
220023 L	480		



Sature-Kiefer Unterkonstruktion 45 x 70 mm

Nordische Kiefer **Sature-behandelt**, vierseitig gehobelt, Kanten gerundet

Art.-Nr.	L (cm)	zertifiziert	€/l/m
190524 L	400	FSC® Mix Credit	8,25
220078 L		70% PEFC	



Terrassenschrauben – Edelstahl A4

5 x 60 mm, Paket 180 Stück

Art.-Nr.	€/Pak.
686587 L	89,95



Ein Prozess

Durch die Behandlung mit Silikat wird der **natürliche Prozess der Vergrauung** bewusst beschleunigt, um dem Holz diese **einzigartige, silbrige Tönung** zu verleihen, die sich in der Architektur zu einem Trend entwickelt hat. Pflegeprodukte, die das Holz zusätzlich über Jahre schützen oder die Optik auffrischen, stehen ebenfalls zur Verfügung.

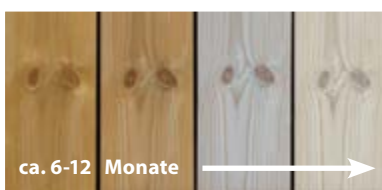

Passende Pflege

Sature Pflegemittel Protect 1

- zur Nachbehandlung von Schnittkanten

Art.-Nr.	Gebinde (ltr.)	€/Stck.
134839 L	1,0 (reicht für 8-9 qm)	39,95

Sature Pflegemittel Refresh

- zur Behandlung alter Dielen, entfernt Oberflächenschmutz und Rückstände
- gibt dem Holz wieder eine frische Optik
- optimaler Schutz

Art.-Nr.	Gebinde (ltr.)	€/Stck.
134754 L	1,0 (reicht für 125 qm)	39,95

Sature Pflegemittel Protect 2

- für Oberflächenbehandlung mit wasserabweisenden Eigenschaften
- zur Nachbehandlung nach der *refresh* Reinigung

Art.-Nr.	Gebinde (ltr.)	€/Stck.
134860 L	2,5 (reicht für 8 qm)	99,00



Wichtige Hinweise:

Verschraubung mit VA4-Schrauben 5 x 60 mm! Achten Sie darauf, Werkzeuge aus Eisen und Metallsplintern von Ihrer Terrasse zu entfernen, da diese schwarze Verfärbungen verursachen können.



MøreRoyal Concise®

Die „doppelt-behandelte“ Terrassendiele aus Norwegen



MøreRoyal®

Kiefer MøreRoyal Concise® grau, Terrassendiele 28 x 145 mm

MøreRoyal® sind behandelte Holzprodukte aus bester Skandinavischer Kiefer, die ohne Nachbehandlung sofort verwendet werden können. Dank ihrer einzigartigen Eigenschaften eignet sich dieses Holz perfekt für alle, die ihre Zeit nicht auf Pflege und Nachbehandlung verwenden möchten.

Bei der Herstellung wird das Holz erst mit einem Holzschutzmittel druckimprägniert und anschließend 6 bis 8 Stunden in einem Ölbad vakuumgetrocknet – bei diesem Verfahren wird ein ganzer Liter Öl pro Quadratmeter in das Holz „eingekocht“. Die Ölversiegelung verringert die Feuchtigkeitsaufnahme, Quellen, Schwinden und Rissbildungen und erhöht die Stabilität des Holzes.

Die Farbpigmente werden in das Holz eingekocht, und das Ergebnis ist ein UV-beständiges Produkt, das erst nach 6 – 7 Jahren nachbehandelt werden muss. Nachbehandlungen vor dieser Zeit dienen lediglich kosmetischen Zwecken.

Die Oberfläche wird mit einem Strukturhobel produziert, – so entsteht eine Oberfläche im „Sawcut“-Design. Dabei wird die Oberfläche im Fertigungsprozess mit einem schwachen Muster versehen, welches ihr ein „gebürstetes“ Aussehen verleiht – man kann es auch als Komfortstruktur bezeichnen. Die Farbpigmente haften dadurch besser, und die Struktur verringert das Aufstellen der Holzfasern.

Kiefer MøreRoyal Concise® grau Terrassendiele 28 x 145 mm

druckimprägniert und im Ölbad getrocknet, Oberfläche einseitig strukturgehobelt, Längsseiten gefast, 70% PEFC-zertifiziert, Dauerhaftigkeitsklasse 1

Art.-Nr.	L (cm)	€/lfm
206362 L	360	
206379 L	420	8,45
206386 L	480	



Kiefer MøreRoyal schwarz Unterkonstruktion 48 x 73 mm

druckimprägniert und im Ölbad getrocknet, 70% PEFC-zertifiziert, allseitig gehobelt, Kanten gefast, Dauerhaftigkeitsklasse 1

Art.-Nr.	L (cm)	€/lfm
206430 L	420	7,45



MøreRoyal® Holzöl grau zur Versiegelung der Schnittkanten, Dose 0,68 l

MøreRoyal® Terrassendielenöl Exklusiv grau zur Flächenbehandlung, Dose 2,7 l

Art.-Nr.	€/Stck.
206393 L	39,95

021381 L	86,95
----------	-------

So montieren Sie Ihre MøreRoyal® Terrasse

- Sichtseite** Achten Sie bitte bei der Montage der Concise-Terrassendielen darauf, dass Sie die Dielen mit der Sichtseite nach oben verlegen. Diese erkennen Sie an der strukturierten Oberfläche bzw. an den gefasteten Längsseiten der Dielen.
- Fugenabstand** Verlegen Sie die Terrassendielen auf einer Unterkonstruktion, welche einen Abstand von 500 mm von Balken zu Balken haben sollte. Der Fugenabstand zwischen den Dielen sollte 3 – 4 mm betragen.
- Befestigungsmittel** Verwenden Sie ausschließlich Schrauben aus rostfreiem Edelstahl A2 oder säurefestem Stahl A4.

- Abstände der Befestigungsmittel** 1,5 – 2 cm von der Längskante und 2,5 cm vom Ende/Stoß. Schraubt man zu dicht am Ende, können die Dielen einreißen. Setzt man die Schrauben zu weit in die Mitte der Dielen, können die Dielen sich später werfen.
- Schnittflächen** Behandeln Sie alle Schnittflächen der Dielen mit MøreRoyal®-Holzöl. Dieses ist wichtig, damit das Holz vor Feuchtigkeitseintritt und damit vor Fäulnis geschützt wird. Verwenden Sie ausschließlich MøreRoyal®-Holzöl, welches mit einem Pinsel oder Schwamm aufgetragen werden kann.



Hochgebirgslärche

Hochgebirgslärche gehört zu den härtesten einheimischen Nadelhölzern.

Mit den Terrassendiehlen aus Hochgebirgslärche legen wir Ihnen die natürliche Ursprünglichkeit der Südtiroler Wälder zu Füßen.

Die Südtiroler Hochgebirgslärche wächst auf einer Höhe von 1.200 bis 2.000 Metern. Das kalte Klima ermöglicht ein langsames und gleichmäßiges Wachstum, wodurch eine schön anmutende natürliche Maserung entsteht.

**Hochgebirgslärche Terrassendiele
25 x 140 mm**

naturbelassen, kammergetrocknet, beidseitig gebürstet

Art.-Nr.	L (cm)	€/lfm
184356 L	400	11,50
184363 L	500	



**Hochgebirgslärche Unterkonstruktion
42 x 70 mm**

naturbelassen, kammergetrocknet, glatt gehobelt

Art.-Nr.	L (cm)	€/lfm
184370 L	400	8,95



**Holzterrassen
zum Wohlfühlen**

Die Oberflächenbürstung betont die Maserung des Holzes. Es entstehen wahre Reliefs, die wie von Wasser und Wind geschaffen zu sein scheinen.

Nach jahrzehntelanger Einwirkung von Witterungseinflüssen wird das weiche Frühholz an der Oberfläche des Nadelholzes abgetragen. Die so noch deutlicher zum Vorschein kommende Struktur verleiht dem Holz seinen besonderen Charme.

Europäische Lärche

**Europ. Lärche Terrassendiele
26 x 120 mm**

naturbelassen, einseitig grob gerillt, einseitig fein gerillt

Art.-Nr.	L (cm)	€/lfm
047736 L	400	3,95
056684 L	500	



**Europ. Lärche Terrassendiele
26 x 142 mm**

naturbelassen, einseitig grob gerillt, einseitig fein gerillt

Art.-Nr.	L (cm)	€/lfm
219072 L	300	6,95
219089 L	400	
219096 L	500	



Lärche-Gartenfliese

Europäische Lärche, naturbelassen Oberfläche fein gerillt, die Deckbretter sind 16 mm stark, geklammert

Art.-Nr.	Maße (cm)	€/Stck.
077740 L	50 x 50 x 3,2	5,95



**Europ. Lärche Unterkonstruktion
45 x 70 mm**

naturbelassen, kammergetrocknet, glatt gehobelt

Art.-Nr.	L (cm)	€/lfm
167397 L	400	4,95



Kiefer / Nadelholz – heimische Holzarten

**Nadelholz Terrassendiele
grob gerillt/glatt**

kesseldruckimprägniert grün, einseitig grob gerillt, einseitig glatt

Art.-Nr.	Maße (mm)	L (cm)	€/lfm
229287 L	28 x 145	300	3,95
229294 L		400	



**Nadelholz Terrassendiele
fein gerillt**

kesseldruckimprägniert grün, 2-seitig fein gerillt, Kanten gefast

Art.-Nr.	Maße (mm)	L (cm)	€/lfm
029016 L	28 x 145	300	3,95
029023 L		400	
054444 L		500	4,25



Nadelholz Unterkonstruktion

kesseldruckimprägniert grün, 2-seitig fein gerillt

Art.-Nr.	Maße (mm)	L (cm)	€/lfm
029078 L	34 x 58	300	2,49



Bild: Bioline Pircher

TERRASSEN

Bild: Bioline Pircher

Bild: northlightimagesn/istockphoto

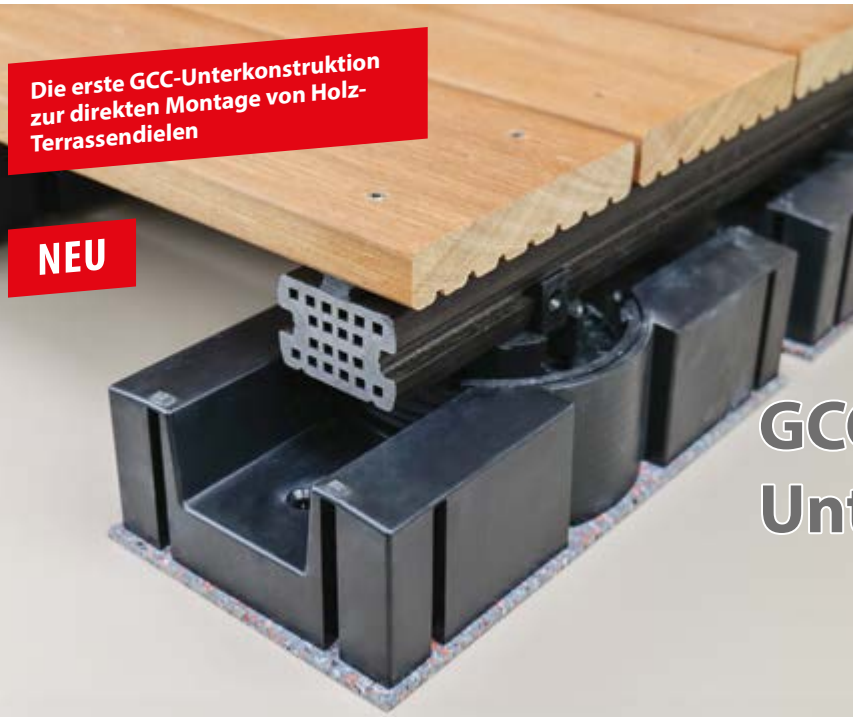

VORTEILE
AUF EINEN BLICK

- Ideale Kombination mit VARIO FIX von megawood® dank Klickverbindung
- Als Alternative zu Holz- und Alu-UK
- Dielenverschraubung mit Holzschrauben

GCC-Hohlkammer-Unterkonstruktion

- Dielen können direkt von oben in die Unterkonstruktion verschraubt werden (Staubnässe dabei vermeiden)
- Unterkonstruktion muss nicht vorgebohrt werden
- Geeignet für alle handelsüblichen Terrassenschrauben (Harthölzer dabei immer vorbohren und senken)
- Kompatibel mit dem stufenlos in der Höhe verstellbaren megawood® Unterkonstruktionssystem VARIO FIX dank Klickverbindung
- Nicht kompatibel mit den megawood® Terrassendielen und Befestigungssystem

GCC Hohlkammer Konstruktionsbalken für Holzdecks

GCC-Werkstoff, Hohlkammer

Art.-Nr.	B x H (mm)	L (cm)	€/lfm
010529 L	40 x 60	400	9,90

Berücksichtigen Sie bitte weitere Besonderheiten der Terrassenhölzer bei Ihrer Planung!



In Kombination mit höhenverstellbaren VARIO FIX System-Füßen entsteht eine hervorragende Alternative zu reinen Holz- oder Alu-Unterkonstruktionen.

VARIO FIX I (40 – 143 mm)

Höhe Aufnahme zwischen 40 und 143 mm

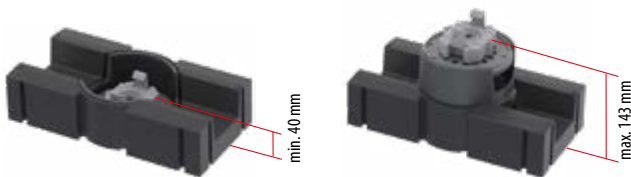

VARIO FIX II (44 – 242 mm)

Höhe Aufnahme zwischen 44 und 242 mm

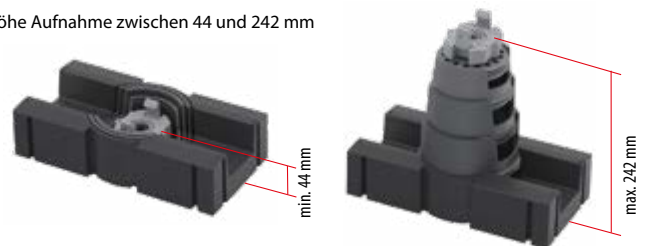

VARIO FIX System-Elemente Fuß aus Kunststoff mit Betonfüllung, Höhe verstellbar

Art.-Nr.	Maße (mm)	€/Stck.
597082 L VARIO FIX I (40-143)	295 x 148	11,39
597099 L VARIO FIX II (44-242)		14,19

Mehr zum Thema VARIO FIX Unterkonstruktion finden Sie auf Seite 40

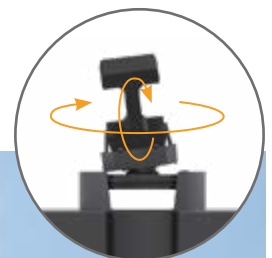

VORTEILE AUF EINEN BLICK

- wartungsfrei, langlebig, witterungsresistent
- leicht, formstabil und verzugsfrei
- einfach montiert (ohne Spezialwerkzeuge)
- außergewöhnlich belastbar
- kein Abscheren der Schraube
- einfaches passgenaues Stecksystem
- offenes System für viele Bodenkombinationen
- wenig Auflagepunkte notwendig
- weniger Schrauben, geringer Montageaufwand
- hohe Tragfähigkeit für große Spannweiten

FÜR PREMIUM-ANSPRÜCHE
HÄLT 50 JAHRE UND MEHR!

Alu-Unterkonstruktion für Terrassendielen

BESONDERS ROBUST

Kern aus Stahl, geeignet für Nuthöhen ab 2,8 mm



- Unsichtbare Verschraubung
- Gleichmäßiger Dielenabstand von 7 mm
- Einfaches Einklicken und Arretieren in den Basis-Profilen

Für Dielenbeläge mit und ohne Nut

z. B. Thermohölzer, Nadelhölzer, (nicht für Tropenhölzer geeignet!)



- Geeignete Dielen mit Nut**
- Dielenstärke: 20-26 mm
 - Nuthöhe: ab 2,8 mm
 - Nutwange: 6-12 mm
 - Nuttiefe: 6,5-13 mm

Dielen ohne Nut benötigen keinen Clip. Sie lassen sich direkt auf der Basisschiene befestigen.

Dielen mit Nut werden mit dem MULTICLIP TS montiert. Er gewährleistet einen regelmäßigen Dielenabstand von 7 mm.

Neben der einfachen Verarbeitung ist Aluminium unerreicht witterungsbeständig. Die durchdachte Konstruktion kann große Spannweiten überbrücken, so dass deutlich weniger Auflagepunkte gebraucht werden. Das spart Zeit und Aufwand. Per Stecksystem können die Basisschienen verlängert werden: Einfach aufstecken, verschrauben und fertig. So leicht und passgenau kann Terrassenmontage sein.

TERRASSEN

Alu-Unterkonstruktion Systemübersicht

Artikel	Art.-Nr.	Preis	Artikel	Art.-Nr.	Preis
 BASISPROFIL Länge: 240 cm – Aluminium Länge: 560 cm – Aluminium	810666 L	13,95 €/lfm	 Zur Verlängerung des SLIM-BASIS-PROFILS	SLIM CONNECTOR L Länge: 20 cm, 8 Stück, Aluminium, inkl. Edelstahlschrauben V2A Torx 3,5 x 16 (32 Stück)	810239 L 39,95 €/Pak.
 Zur Verlängerung des BASIS-PROFILS	810130 L	22,95 €/Pak.	 Für Querverbindungen des SLIM-BASIS-PROFILS	SLIM CONNECTOR Q Länge: 5 cm, (16 Stück), Aluminium, inkl. Edelstahlschrauben, V2A Torx 4,2 x 70 (32 Stück)	810246 L 42,95 €/Pak.
 Für Querverbindungen des BASIS-PROFILS	810147 L	24,95 €/Pak.	 Für Dielenbeläge mit Nut; unsichtbare Verschraubung mit T-Adapter	MULTICLIP TS , inkl. Edelstahlschrauben 4,0 x 31 mm, geeignet für Thermobambus und Kebony Dielen 50 Stück	810864 L 69,00 €/Pak.
 SLIM BASISPROFIL Länge: 240 cm Aluminium	167472 L	10,95 €/lfm	Der verstärkte T-Adapter des MULTICLIP-TS garantiert mit einem Kern aus Stahl eine hohe Festigkeit und eignet sich durch die extra flache T-Platte für Dielenbeläge mit schmalen Nuthöhen ab 2,8 mm.		

Alu-Unterkonstruktion

Artikel	Art.-Nr.	Preis
 Alu-Unterkonstruktion mit gerundeten Kanten 29 x 49 mm, L: 400 cm – Schwarz	205846 L	10,95 €/lfm
 Alu-Einsteckverbinder für Alu-UK Profile 23 x 43 mm, L: 40 cm – Schwarz	205853 L	4,95 €/Stck.

Zubehör für Alu-Unterkonstruktion

Artikel	Art.-Nr.	Preis
 Für einen sauberen Rand und zur Abdeckung der Unterkonstruktion	Abschlussprofil* 30 x 60 mm, L: 240 cm – Silber eloxiert – Schwarz eloxiert	810345 L 810369 L 29,95 €/Stck. 29,95 €/Stck.
Für Terrassendielen bis 27 mm Stärke	ALU-UK-SCHRAUBEN 5,5 x 45 mm, Edelstahl, 100 Stck. 5,5 x 50 mm, Edelstahl, 100 Stck.	810413 L 810338 L 32,95 €/Pak. 33,95 €/Pak.

*Nur solange Vorrat reicht!



Moderner Holzschutz vor Wind & Wetter!

WOCA Exterior Cleaner

WOCA Außenreiniger löst Schmutz und entfernt Grünbelag von der Oberfläche ohne sie zu schädigen.

Art.-Nr.	Gebinde (ltr.)	€/Stck.
015363 L	2,5	49,95



WOCA Terrassenöl Exterior

Basiert auf Wasser statt auf Lösungsmittel. Es schützt das Holz gegen die UV-Strahlen der Sonne. Der Verbrauch liegt bei etwa 10-13 m²/l. Mit dem 2,5 Litergebinde können Sie also etwa 25 m² bis 33 m² ölen. Der resultierende Farbton ist vom Grundton des Holzes abhängig.

Art.-Nr.	Farbton	Gebinde (ltr.)	€/Stck.
015042 L	Lärche		
014991 L	Teak		
015035 L	Bangkirai	2,50	79,95
015028 L	Walnuss		



Finish Garden Bangkirai-Öl

Widerstandsfähige natürliche Holzpflege aus wetterfesten Ölen, die UV-Strahlen wirksam blockieren. Geeignet für die Pflege von Holzdecks, Sichtschutzanlagen und Terrassenböden aus Bangkirai.

Art.-Nr.	Farbton	Gebinde (ltr.)	€/Stck.
440209 L		0,75	26,95
440216 L	naturgetönt	2,50	69,95
440223 L		5,00	129,00



Finish Garden Thermoholz-Öl

leicht getönt, geeignet für alle thermo-behandelten Hölzer.

Art.-Nr.	Gebinde (ltr.)	€/Stck.
440544 L	0,75	26,95
440551 L	2,50	64,95



Finish Garden Stirnkanten-Wachs

Naturgetönt, dient als Hirnholzschutz, zum Auftragen auf die Schnittfläche, beugt Haarissen vor, stark wasserabweisend.

Art.-Nr.	Gebinde (ltr.)	€/Stck.
440346 L	0,25	24,95
440353 L	0,75	61,95



Oxalsäure

entfernt Oxidationsflecken (Rost) auf allen gerbsäurehaltigen Hölzern, 1 Liter (ohne Abb.)

Art.-Nr.	€/Stck.
299774 L	19,95

Terrassenschraube – Edelstahl A2



Universelle Einsatzmöglichkeiten im Außenbereich, saubere rostfreie und professionelle Verarbeitung in Harthölzern durch Fixiergewinde.



Art.-Nr.	Klingengröße	Maße (mm)	Material	Paket	€/Stck.
495493 L	T25	5 x 50	Edelstahl	500 Stck.	89,95
282321 L	T25	5 x 60		100 Stck.	26,95

Terrassenschrubber

Art.-Nr.	Breite (cm)	€/Stck.
036886 L	19	23,95



WOCA Öl Applikator

inkl. Padhalter und Pad, zum Auftragen von Terrassenöl auf die Terrassenoberfläche.

Art.-Nr.	€/Stck.
016605 L	10,95

Ersatzpad für Applikator

Art.-Nr.	€/Stck.
016582 L	4,95



GUMO D Distanzprofil

Abstandsgeber zur Ventilation zwischen Diele und Unterkonstruktion mit Dämpfungseffekt, extrudierter Kunststoff schwarz

(B x H): 15 x 7 mm

Art.-Nr.	Rolle	€/Stck.
000736 L	10 m	27,95



Terrassen-Gewebefolie

Verhindert unter dem Terrassendeck lästigen Unkrautwuchs. Durch die UV-Stabilisierung und die Webart erhält das Gewebe eine hohe Reißfestigkeit und lange Lebensdauer.

Art.-Nr.	Maße (B x L)	€/Stck.
016671 L	200 x 1000 cm (20 m ²)	36,95



Terrassenlager Verstellfuß

Höhenverstellbarer Auflagefuß für Holz-UK. Verstellbereich je nach Fuß von 35 – 145 mm, unterer Ø ca. 160 mm, Kunststoff schwarz

Art.-Nr.	Höhenausgleich	€/Stck.
159866 L	35 – 70 mm	2,95
159873 L	65 – 145 mm	3,95



Gummipad 60 x 100 mm, schwarz

Für eine lange Lebensdauer Ihrer Unterkonstruktion aus Nichthart-hölzern ist der Gummipad aus Spezial-Gummigranulat, welcher kein Wasser aufsaugt und zusätzlich für eine gute Unterlüftung sorgt.

Art.-Nr.	Stärke (mm)	€/Stck.
040984 L	3	1,09
113349 L	5	1,15
040236 L	10	1,29
113332 L	15	1,35
040182 L	20	1,39

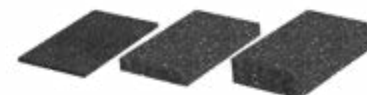

Spezialbohrer für Terrassendielen

Vorbohren gewährleistet ein sauberes Schraubbild und verhindert Spannungsrisse um das Schraubloch. Dies erhöht die Lebensdauer der Terrasse und macht das Verarbeiten leichter. Durch die spezielle, auf den Zylinderkopf der SPAX Terrassenschraube abgestimmte zweite Bohrstufe wird „Teichbildung“ um das Schraubloch vermieden. Bei zu tiefen Senklöchern verrottet das Holz oft zuerst um das Schraubloch.

SPAX drill 2 step mit 2 Bohrstufen von Ø 4,1 mm und Ø 6,5 mm, Spindellänge 48 mm

Art.-Nr.	€/Stck.
189388 L	17,95

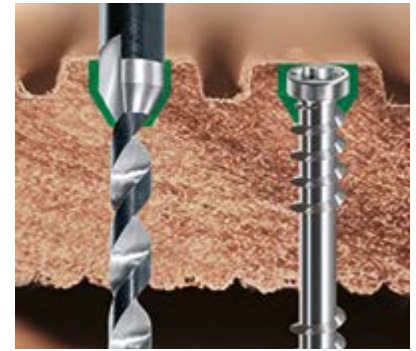

Terrassenschrauben

SPAX Terrassenschraube – Edelstahl A2

Bit T 25, universelle Einsatzmöglichkeiten im Außenbereich, saubere, rostfreie und professionelle Verarbeitung in Harthölzern. Bei Harthölzern Vorbohren empfohlen.



Art.-Nr.	Maße (mm)	VE (Stck.)	€/Pak.
191077 L	5 x 50	230	59,90
190490 L	5 x 60	200	
193019 L	5 x 70	150	39,95
190063 L	5 x 80	75	

SPAX Schrauben – Edelstahl A2

Bit T 20, Universalschraube mit Teilgewinde, ideal zur Befestigung auf der Unterkonstruktion.



Art.-Nr.	Maße (mm)	VE (Stck.)	€/Pak.
072406 L	4 x 45	100	20,45
072413 L	5 x 50	50	15,90
158452 L	5 x 60	175	34,95
072420 L	5 x 60	50	17,50
190469 L	5 x 60	175	41,75
072437 L	5 x 70	50	20,90
194122 L	5 x 70	150	45,90
190032 L	5 x 80	80	32,95
190483 L	6 x 100 (T 30)	50	35,65

SPAX Terrassenschrauben Bonus Set

Bestehend aus: **1** SPAX Terrassenschrauben, **2** SPAX Bit T 25, **3** SPAX Stufenbohrer und **4** SPAX Fugenlehren Spacer Metallteile aus Edelstahl A2

Art.-Nr.	Maße (mm)	VE (Stck.)	€/Pak.
187193 L	5 x 50	550 Stck.	148,95
187209 L	5 x 60	500 Stck.	



TERRASSEN

Terrassenzubehör

SPAX Terrassen Masterset KAIMAN

Der Masterset-Koffer ist das professionelle Starterset für Ihren Terrassenbau. **Set-Inhalt:** Brettrichter, Einschraublehre, Fugenlehre

Art.-Nr.	€/Stck.
241093 L	229,00



4 SPAX Fugenlehre SPACER

Die Fugenlehre SPACER halten den Fugenabstand Ihrer Terrassendielen exakt in 4, 5, 6 und 7 mm ein.

Art.-Nr.	VE (Stck.)	€/Pak.
194115 L	3	7,70



5 SPAX Air Belüftung

Trennt die Diele von der Unterkonstruktion, sorgt für eine optimale Unterlüftung und den richtigen Abstand zwischen den Dielen, verhindert Stauässe, Aufbauhöhe 4 mm.

Art.-Nr.	Dielenabstand	VE (Stck.)	€/Pak.
241338 L	4,5 mm für ca. 2,8 qm	40	19,95
241239 L	4,5 mm für ca. 7 qm	100	34,95
241345 L	6,5 mm für ca. 2,8 qm	40	19,95
241246 L	6,5 mm für ca. 7 qm	100	34,95



6 SPAX Abdeckband

Schützt die Holzunterkonstruktion vor Niederschlagswasser. Polyethylenband mit geringer Dichte, selbstklebend und wieder lösbar ohne Rückstände, UV-resistent, stoßfest, Materialstärke: 0,5 mm; Maße: 30 m x 87 mm

Art.-Nr.	€/Rolle
248566 L	62,95



7 SPAX Terrassen Pads

Für eine lange Lebensdauer Ihrer Unterkonstruktion, schützt vor Bodenfeuchte.

Maße: 100 x 100 x 8 mm

Art.-Nr.	VE (Stck.)	€/Pak.
194108 L	20	15,45



Hier geht es zum **Terrassenportal**, mit vielen Tipps, Videos und einem Kalkulator zum Berechnen des benötigten Materials zum Bau der Terrasse:

terrasse-selber-bauen.de

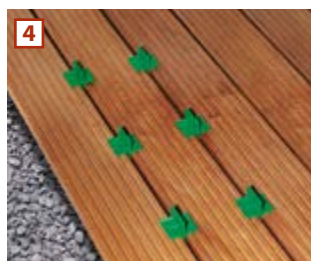



Kunststoffzaun ROMO

Dauerhaft weiß und pflegeleicht

ROMO im klassischen weiß

LONGLIFE ROMO Zaunsystem

Die Sichtschutzelemente LONGLIFE ROMO sind weiße Zäune im klassischen Dichtzaun-Design. Der pflegeleichte Klassiker mit vielen Einsatzmöglichkeiten hat sich seit Jahren bewährt und bietet eine große Auswahl an Elementen und Gittern. Nie mehr streichen! Qualität: „Made in Germany“.

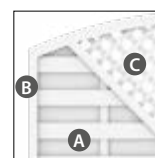

Material: hochwertiger Fenster-Kunststoff
Lamellen (A): 6 x 82 mm, mit Dekorfase
Rahmen (B): 40 x 50 mm
Gitter (C): Leisten 5 x 30 mm, Maschenweite ca. 40 x 40 mm

Zaunelemente



Typ	1123	0758	0757	0756	0750	0751	1139	0787
B x H (cm)	90 x 180/90	90 x 180	120 x 180	180 x 180	180 x 180/196	120 x 180/196	180 x 180/196	98 x 180
Art.-Nr.	011418 K	004564 K	004557 K	004540 K	004489 K	004496 K	014662 K	006476 K
€/Stck.	249,-	199,-	239,-	249,-	299,-	279,-	399,-	729,-

*Tor inkl. Schloss und Beschlag ohne Drücker

Gitter



Typ	1826	0765	0870	0863	1828
B x H (cm)	90 x 180	60 x 180	40 x 180/200	40 x 180	90 x 180/90
Art.-Nr.	018561 K	004632 K	007817 K	007787 K	018585 K
€/Stck.	179,-	129,-	145,-	119,-	179,-

Materialhinweise und Garantie*

Materialhinweis (weiß): 10 Jahre Farbgarantie nach ISO 105-A02, Farbveränderungen gemäß Graumaßstab größer 2 auf weiße Elemente.

Materialhinweis (polareiche): hochwertige Folienkaschierung im Dekor „Polareiche“. Wir gewähren 10 Jahre Farbgarantie nach ISO 105-A02, Farbveränderungen gemäß Graumaßstab größer 2.

Materialhinweis (nussbaum): hochwertige Folienkaschierung im Dekor „Nussbaum“. 10 Jahre Farbgarantie nach ISO 105-A02, Farbveränderungen gemäß Graumaßstab mit Farbveränderungen größer 2.



Montageanleitung LONGLIFE Zäune

Die LONGLIFE Montageanleitung mit vielen Tipps und Tricks zum fachgerechten Aufbau finden Sie hier:

www.traumgarten.de/de/aufbauanleitungen.html



Achten Sie auf dieses Zeichen!
Planen Sie exakte Bauzeichnungen mit dem 3D-Zaunplaner:

<https://3d-zaunplaner.traumgarten.de/>

*Materialhinweis: Der Hersteller garantiert auf alle weißen Zaunelemente 10 Jahre Farbchtheit nach ISO 105-A02, Farbveränderung Graumaßstab größer Stufe 2.



Kunststoff-Zaun LONGLIFE RIVA

Mit LONGLIFE RIVA bekommen Sie einen robusten, blickdichten Sichtschutz. RIVA vereint klassisches Profil-Design mit langer Lebensdauer.

Die Zaunelemente sind enorm stabil durch die stahlversteiften Rahmen und die dicksten Profile aller Kunststoffprofilzäune. Qualität: „Made in Germany“.

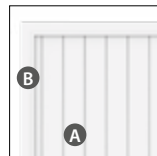

Pfosten (D): mit einer achteckigen Metallwelle im Inneren zusätzlich verstärkt

Material: hochwertiger Fenster-Kunststoff

Profile (A): 24,5 x 125,3 mm, glatte Oberfläche, Hohlkammer-Profile mit Querverstärkungen, untereinander geklippt, im Rahmen mit Falzleiste eingefasst

Rahmen (B): Breite 68 mm, Tiefe 48 mm, verschweißt

Gitter (C): Leisten 5 x 30 mm, im Rahmen geheftet, untereinander verklebt, Maschenweite ca. 40 x 40 mm

Farben auf Anfrage!

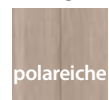
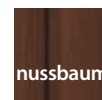

Typ	1804	1805	1806	1818	1819	1820	0765	1807
B x H (cm)	180 x 180	90 x 180	90 x 180/90	180 x 180	90 x 180	90 x 180/90	60 x 180	98 x 180
Art.-Nr.	018486 K	018493 K	018509 K	027495 K	027501 K	027518 K	004632 K	018516 K
€/Stck.	349,-	259,-	259,-	439,-	359,-	359,-	129,-	729,-

*Tor inkl. Schloss und Beschlag ohne Drücker

Zubehör für LONGLIFE ROMO und RIVA

Art.-Nr.	Typ	Artikelbezeichnung	Farbe	H (cm)	€/Stck.
Edelstahl-Elementhalter					
004779 L	0779	Elementhalter pulverbeschichtet	weiß		9,99
018684 K	1860	Elementhalter	Edelstahl		9,99
Edelstahl-Adapter 45°					
004786 L	0780	Adapter pulverbeschichtet	weiß		7,99
Aufsatzleisten					
004762 L	0778	Aufsatzleiste gerade	weiß	120	21,95
004748 L	0776	Aufsatzleiste gerade	weiß	180	23,95
004731 K	0775	Aufsatzleiste rund	weiß	120	23,95
004724 L	0774	Aufsatzleiste rund	weiß	180	27,95
018691 K	1861	Designaufsatz Alu gerade		180	30,95
031904 L	1398	MS Polymer-Kleber für alle Aluminiumaufsätze, 310 ml-Kartusche			15,95
004816 L	0783	Kleber für Aufsatzleisten und Kappen aus Kunststoff, 125 ml-Tube			18,95
Pfostenkappen 80					
004717 L	0773	Pfostenkappe	weiß		6,49
031379 K	1581	Pfostenkappe	Edelstahl		9,49
011401 L	1122	Kugel-Pfostenkappe	weiß		18,95

Art.-Nr.	Typ	Artikelbezeichnung	Farbe	H (cm)	€/Stck.
Pfostenbefestigung					
004793 K	0781	Pfostenträger zum Aufdübeln		50	23,95
Pfosten					
004663 K	0768	Pfosten 8 x 8 cm	weiß	105	39,95
049015 K	0742			150	52,90
004687 K	0770			195	59,90
004694 K	0771			240	69,90
004700 K	772	Pfosten-Profil	weiß	195	4,99
Alu-Drückergarnituren					
006902 K	0839	Klinke/Klinke	weiß	-	89,90
029925 L	4229	Klinke/Klinke	edelstahloptik	-	89,90
062083 K	4652	Klinke/Knauf	weiß	-	89,90
045123 L	1251	Klinke/Knauf	edelstahloptik	-	89,90
724381 L	-	Profilzylinder 35/35		-	21,95
Torpfosten für Einzeltore					
056846 K	0728	Torpfosten 2er-Sets für Tor-	weiß	-	349,00
028423 L	2099	flügelhöhe 180 cm	silber	-	

*Materialhinweis: Der Hersteller garantiert auf alle Zaunelemente 10 Jahre Farbbeständigkeit nach ISO 105-A02, Farbveränderung Graumaßstab größerer Stufe 2.



Zaunsystem LIMES

So lebendig wie Ihr Garten

LIMES Vertikalzaun, Edelstahl-Riegel
Panel Augusta sel gris



Das LIMES Zaunsystem aus der megawood® Markenfamilie setzt Akzente in Ihrer Gartengestaltung. Die natürliche Marmorierung der Zaunpaneele, frei kombinierbar in der Rahmenausführung, macht den Zaun so lebendig wie Ihren Garten. Die gewellten und glatten Paneele bieten vielfältige Kombinationsmöglichkeiten für Sichtschutz und Zaun. Die Verbindung schafft der innovative Riegelverbinder von megawood® sowie spezielle Paneelhalterungen. Die Sonderanfertigungen von der Montage der Riegelverbinder inkl. Bohren der Löcher für Riegel und Pfosten als auch Kürzen der Elemente in der Breite und Höhe sowie Schrägschnitte geländefolgend sind auch problemlos werkseitig gegen einen geringen Aufpreis möglich.



Augusta-Set
185 lavabraun

bestehend aus: 7 Stück Paneele Augusta ①, Länge: 160,2 cm; 2 Stück Riegel ② Rechteck/Oval; 1 Pack Paneelhalter; zzgl. Pfosten
Feldhöhe: 185 cm

ingwer	sel gris	lorbeer	€/Set
206744 K	207277 K	207307 K	425,00

Colonia-Set
185 schiefergrau

bestehend aus: 7 Stück Paneele Colonia ①, Länge: 158,4 cm; 2 Stück Riegel ② Rechteck/Oval; 8 Stück H-Profilleisten ③; 2 Stück H-Profilleisten ④; 1 Pack Schraubenset H-Profilleiste; zzgl. Pfosten
Feldhöhe: 185 cm

ingwer	sel gris	lorbeer	€/Set
207499 K	207529 K	207550 K	440,10

Augusta-Set
185 mit Edelstahlriegel

bestehend aus: 7 Stück Paneele Augusta ①, Länge: 180,5 cm; 2 Stück Edelstahl-Riegel ⑤; 1 Einlegeleiste für Edelstahl-Riegel; inkl. Zubehör-Set für Edelstahlriegel; zzgl. Pfosten
Feldhöhe: 185 cm

ingwer	sel gris	lorbeer	€/Set
210147 K	210154 K	210161 K	493,19

Pfosten

schiefergrau lavabraun

rund Ø 90 mm achteckig 90 x 90 mm quadratisch 90 x 90 mm oval 90 x 60 mm

Form	Farbe	L (cm)	Art.-Nr.	€/Stck.	L (cm)	Art.-Nr.	€/Stck.
rund	lavabraun	220	576100 K	139,99	270	576117 K	169,59
	schiefergrau		576131 K			576148 K	
8-eckig	lavabraun	220	576209 K	147,39	270	576216 K	177,19
	schiefergrau		576230 K			576247 K	
quadratisch	lavabraun	220	576308 K	176,69	270	576315 K	213,59
	schiefergrau		576339 K			576346 K	
oval	lavabraun	220	576001 K	95,89	270	576018 K	117,99
	schiefergrau		576032 K			576049 K	

Achsmaß bei allen Zaunfeld-Sets: max.190 cm (ovaler Pfosten 187 cm), Feldhöhe: 185 cm

Weitere Bauteile entnehmen Sie bitte dem aktuellen Bauplan oder dem LIMES-Zaunkonfigurator:

www.megawood.com/de/private-anwender/service/downloads

<https://planer.megawood.com/limes/app/>



LIMES Bauplan



LIMES Zaunkonfigurator



Sichtschutz VALERIA

mit Abstand ganz privat

VALERIA, varia grau

Valeria-Set

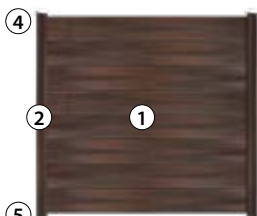
	bestehend aus: 8 Stück Paneele Valeria ① und Dichtband ⑥		
	zzgl. 2 Pfosten ②, 2 Grundplatten ⑤, 2 Pfostenkappen ④		
Achsmaß Pfosten: max. 200 cm, Feldhöhe: 184 cm			
varia schokoschwarz	varia grau	ingwer	€/Set
207703 K	207710 K	207727 K	275,19

Horizontalzaunsystem megawood® LIMES Valeria besteht aus GCC HARZart (German Compact Composite) mit Holzanteil über 50 Prozent und bis zu 30 Prozent wiederaufbereitetem Kunstharz. Die Zaunsets werden aus Paneelen, Riegel und Pfosten zusammengesetzt. Den megawood® Sichtschutzzaun VALERIA gibt es in drei Farbvarianten.



Sichtschutz VALERIA



Artikel	Maße (mm)	L (cm)	Farbe	Art.-Nr.	€/Stck.
① LIMES Paneel Valeria (horizontal), massiv, gebürstet	25 x 235	193	varia schokoschwarz	575257 K	26,39
			varia grau	575240 K	
			ingwer	575264 K	
② LIMES Pfosten für Paneel Valeria, massiv, gebürstet	100 x 100	220	varia schokoschwarz	576292 K	106,69
			varia grau	576384 K	
			ingwer	576391 K	
② LIMES Pfosten für Paneel Valeria, massiv, gebürstet	100 x 100	270	varia schokoschwarz	576278 K	135,19
			varia grau	576261 K	
			ingwer	576285 K	
③ LIMES Einschubleiste für Valeria, gebürstet	6 x 34	220	varia schokoschwarz	575288 K	7,09
			varia grau	575271 K	
			ingwer	575295 K	
④ Pfostenkappe rund für Valeria V2A			Edelstahl	240155 K	35,29
⑤ Grundplatte inkl. Schrauben	120 x 140		-	575127 K	29,99
⑥ Dichtband Rolle	-	1300		040748 L	49,89



Pflegeleichtes Stecksystem

Langlebig, stabil und robust

EASY-FENCE Zaunsystem anthrazit, Inlays ASTRO
 Alu-Rhombus-Zaunelemente EASY-ROM anthrazit (60 cm breit, Seite 83)

WPC-Steckprofile CLASSIC

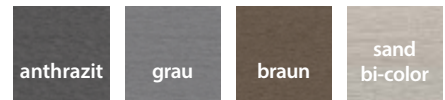

Anthrazit, grau und braun sind einfarbig. Sie haben eine klare, ruhige Ausstrahlung.

Sand bi-color hat neben dem Sandton noch graue Einläufe. Dadurch entsteht eine interessante Maserung.

WPC-Steckprofile PROTEC

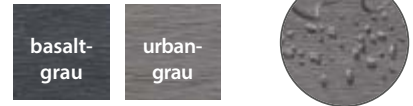

PROTEC: Mit Schutzschicht! Die Profile verfügen über eine zusätzliche Schutzummantelung, das bedeutet:





- Weniger Schmutzanhaftungen
- EASY-CLEAN – leichte Reinigung
- Ausdrucksstarke, holzähnliche Optik
- Stärkerer UV-Schutz
- Elegant wie Holz – aber pflegeleichter

Passende Pfosten und 360°-Zaunplaner auf Seite 65

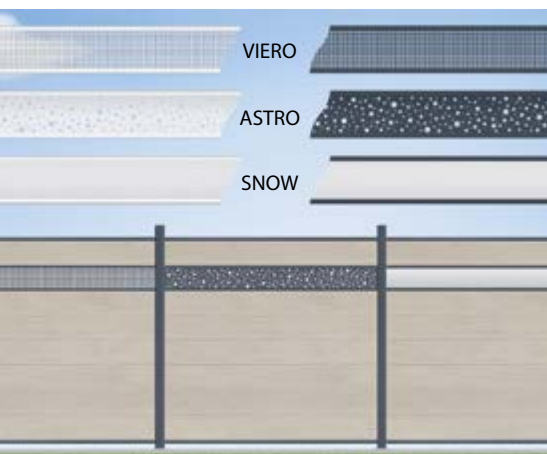
EASY-FENCE Zaunsystem

Funktion und Ästhetik stehen bei EASY-FENCE im Vordergrund. Durch das Baukastenprinzip lässt sich das Erscheinungsbild verändern, ganz nach dem persönlichen Geschmack oder der Architektur. Dauerhafte und pflegeleichte Materialien, die kombinierbar sind, garantieren eine besondere Langlebigkeit.



Artikel	L x H (cm)	Farbe	Art.-Nr.	€/Stck.
 CLASSIC WPC-Steckprofil, 4er Set 2 Sets ergeben ein Zaunelement	180 x 87	anthrazit	525016 L	89,99
		grau	525214 L	
		sand bi-color	525412 L	
		braun	525610 L	
 PROTEC WPC-Steckprofil, 4er Set 2 Sets ergeben ein Zaunelement	180 x 87	basaltgrau	525818 L	109,00
		urbangrau	525825 L	
 ALU Start- und Abschlussleiste-Set Startleiste = unten / Abschlussleiste = oben	je 3 x 2 x 180	silber	524002 L	19,99
		anthrazit	524019 L	
 7x ALU Designleisten 7er Set Jede Leiste erhöht den Zaun um 10 mm Sichtfläche	7 Stück L = 180 cm	silber	524118 L	34,99
		anthrazit	524132 L	
 TORNADO Sturmanker, inkl. Montageset Stahl feuerverzinkt und pulverbeschichtet, inkl. Betonschrauben	5 x 30 x 50 cm	silber	531222 L	29,99
		anthrazit	531239 L	

Inlays als Blickfang

Produktdetails:

- kombinierbar mit allen WPC-Steckprofilen
- Material: VIERO + ASTRO Aluminium in den Farben anthrazit und silber, SNOW Acrylglas in Milchglas-Optik
- Abmessung: 21 x 180 cm, indentisch mit einem WPC-Steckprofil
- Rahmen / Adapterprofile aus Aluminium in anthrazit und silber
- Montage: Statt Steckprofil wird ein Inlay eingefügt
- Einbau ohne weiteres Zubehör, in der Länge kürzbar

Art.-Nr.	Modell	Farbe	€/Stck.
524224 L	SNOW	silber	59,99
524231 L		anthrazit	
524200 L	VIERO	silber	69,99
524217 L		anthrazit	
524248 L	ASTRO	silber	69,99
524255 L		anthrazit	

Alu-Torrahmen-Sets

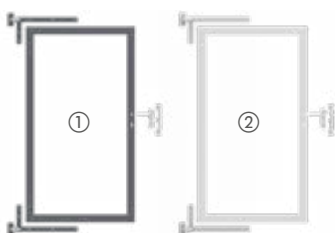

Universal für DIN L + R
anthrazit ① (pulverbeschichtet)
silber ② (anodisiert), Rahmen: 40 x 70 mm
 Maße (B x H): 100 x 179,5 cm

Produktdetails:

- 4-teiliger Aluminium Torrahmen mit einer innenliegenden Nut für Füllungen von 20 mm Stärke
- stabile Winkel-Ladenbänder aus verzinktem Stahl, anthrazit oder grau pulverbeschichtet, mit Schrauben
- verstellbare Beschläge für eine genaue Ausrichtung des Tores – auch später nachstellbar!
- Türdrücker aus Edelstahl
- Einsteckschloss für DIN L + R
- Profilylinder mit einseitigem Drehknopf und Rosetten inkl. 4 Schlüsseln
- Toranschlag aus Edelstahl mit Schrauben für die Montage an den Torpfosten
- zur Füllung wird 1 Paket 4er-Set benötigt!

Alu-Torrahmen-Sets

Art.-Nr.	Farbe	H x B (cm)	€/Stck.
526006 L	silber	180 x 100	299,00
526013 L	anthrazit		

Torpfosten 70 x 70 mm 2er Set

Art.-Nr.	Farbe	L (cm)	€/Stck.
530218 L	silber	190*	179,00
530201 L		235	
530256 L	anthrazit	190*	179,00
530249 L		235	

* inkl. Pfostenträger

Torpfostenabdeckung 2er Set

Art.-Nr.	Farbe	H x B (cm)	€/Stck.
530461 L	silber	15 x 20	19,99
530478 L	anthrazit		

WPC-Alu-Rahmenzaun CARYS

Die Sichtschutzelemente CARYS sind optisch überzeugend und meisterhaft gefertigt. Der ausdrucksvolle Aluminium-Rahmen verleiht den Sichtschutzelementen CARYS eine großzügige Eleganz. Die breiten WPC- Profile verstärken den hochwertigen Eindruck. Die Zaunmontage erfolgt durch Einbetonieren ins Erdreich oder mit Pfostenträgern auf Beton, Stein, etc.

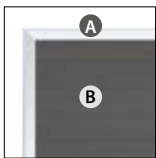

Rahmen (A): 40 x 62 mm, Aluminium blank anodisiert
Profil (B): 6 WPC-Profile, 20 mm stark, in anthrazit

Art.-Nr.	H x B (cm)	€/Stck.
521001 L	① 180 x 180	199,00
521018 K	② 180 x 90	159,00
521025 K	③ 180/90 x 90	159,00
521032 K	④ 90 x 180	159,00
521049 K	⑤ 180 x 100	399,00

*Einzeltore als Komplett-Set ohne Profilzylinder

Art.-Nr.	Pfosten und Zubehör	H (cm)	€/Stck.
520998 L	CARYS-Zaunhalter, V2A, für eine verdeckte Montage, 6er-Set	-	21,95
520639 K	Torpfosten zum Erdverbau, 2er Set, 70 x 70 mm, anthrazit	235	199,00



Farb- und Material-Mix
 Hochwertig und modern

WPC-Alu-Rahmenzaun CARYS in anthrazit

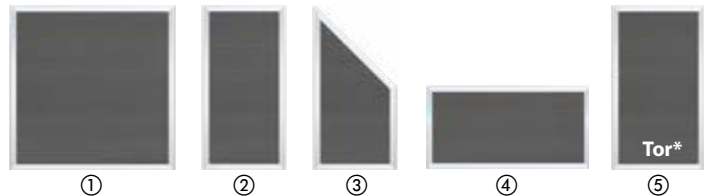
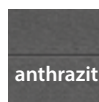

Passende Pfosten auf Seite 78

Alu-Rhombuszaun EASY-ROM

Der geradlinige, trendige Aluminium Rhombuszaun EASY-ROM vereint luftige Trennung mit einer beidseitig ansprechenden Optik. Die stabilen Aluminiumleisten weisen softe und elegante Kantenrundungen auf. Die Betonung der Horizontalen steht im Fokus. Kleine Spalten lassen die gegenüberliegende Situation nur erahnen. Eine unsichtbare Befestigung sorgt für ein klares Design.

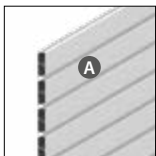

Material: Aluminium pulverbeschichtet
Profil (A): 30 trapezförmige Einzelprofile mit Abstandhaltern, 20 x 60 mm, in zwei Farben: silber und anthrazit

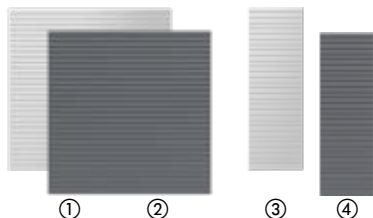
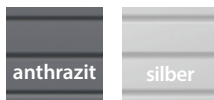

Art.-Nr.	Ausführung	H x B (cm)	€/Stck.
531437 L	① silber	180 x 180	279,00
531406 L	② anthrazit		
531451 L	③ silber	180 x 60	109,95
531420 L	④ anthrazit		



Alu-Rhombuszaun EASY-ROM in anthrazit und silber

SICHTSCHUTZ

Art.-Nr.	Pfosten und Zubehör	H (cm)	€/Stck.
530027 L	⑤ Pfosten ALU 70 x 70 mm, silber, mit 3 Nuten, je 2 Nutleisten und 3 Auflageleisten für die Steckprofile. Oberfläche anodisiert, inkl. Pfostenkappe	190	59,99
530010 L		235	69,99
530003 L		295	89,99
530072 L	⑥ Pfosten ALU 70 x 70 mm, anthrazit, mit 3 Nuten, je 2 Nutleisten und 3 Auflageleisten für die Steckprofile. Oberfläche pulverbeschichtet, inkl. Pfostenkappe	190	59,99
530065 L		235	69,99
530058 L		295	89,99
530409 L	⑦ Pfostenträger für Pfosten 70 x 70 mm feuerverzinkt, 11 x 17 cm, inkl. 4 Betonschrauben 10 x 100 mm	40	24,99
530447 L silber	⑧ Pfostenträger-Abdeckung 11 x 17 cm aus Vollkunststoff, passend für Pfostenträger ⑦	2	9,99
530454 L anthrazit			
531024 L silber	⑨ Montageprofil ALU 30 x 40 mm, für die Montage an Wänden aller Art: Stein, Ziegel, Holz etc., Oberfläche identisch mit Alu-Pfosten 70 x 70 mm	190	29,99
531062 L anthrazit			

Planen Sie die exakten Bauzeichnungen der Zäune auf den Seiten 82-83 mit dem 360°-Zaunplaner:

<https://holz-speckmann.zaun-planer.com/de/>



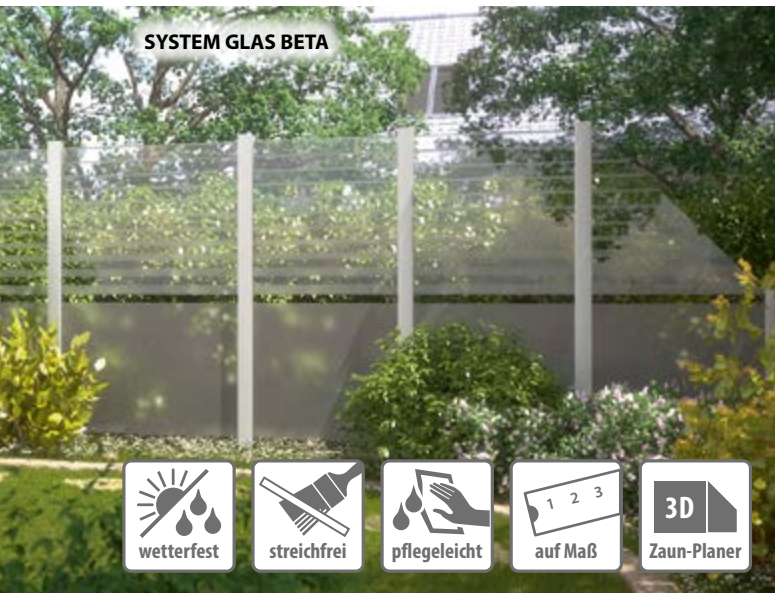

SYSTEM GLAS

Leichtigkeit und Transparenz – zeitlos schön, winddicht, ohne Spalt zum Klemmpfosten, kombinierbar mit allen SYSTEM Zaunserien, pflegeleicht – einfach abwaschen.

Aus 8 mm starkem Einscheibensicherheitsglas nach EN 12150, rundum polierte Kanten, erhältlich in fünf Design-Ausführungen, inklusive Gummidichtung für die Befestigung.

Sicherheitsglas kann nicht gekürzt werden.

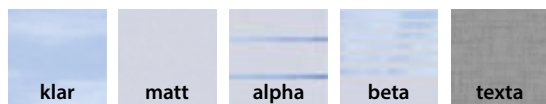

* Element auf Maßbreite: Lieferzeit ca. 6 – 8 Wochen.

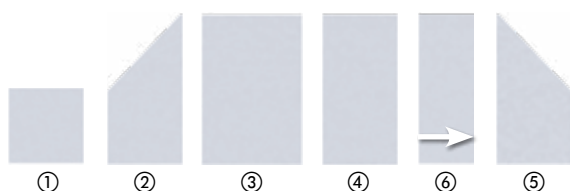

MATT: Sichtseite glatt, Rückseite vollflächig satiniert

Art.-Nr.	Formen	H x B (cm)	Typ	€/Stck.
035902 K	① Rechteck	90 x 90	2337	155,00
035926 K	② Anschluss links	180/90 x 90	2339	239,00
035889 K	③ Rechteck	180 x 120	2335	269,00
035896 K	④ Rechteck	180 x 90	2336	219,00
035919 K	⑤ Anschluss rechts	180/90 x 90	2338	239,00
044379 K	⑥ Element auf Maßbreite*	180 x 60-120	2474	359,00



BETA: Sichtseite glatt, Rückseite satiniert, mit ansteigend hohen, durchsichtigen Streifen

Art.-Nr.	Formen	H x B (cm)	Typ	€/Stck.
033366 K	① Rechteck	90 x 90	2311	155,00
033724 K	② Anschluss links	180/90 x 90	2327	239,00
033335 K	③ Rechteck	180 x 120	2308	269,00
033342 K	④ Rechteck	180 x 90	2309	219,00
033359 K	⑤ Anschluss rechts	180/90 x 90	2310	239,00
044379 K	⑥ Element auf Maßbreite*	180 x 60-120	2474	359,00

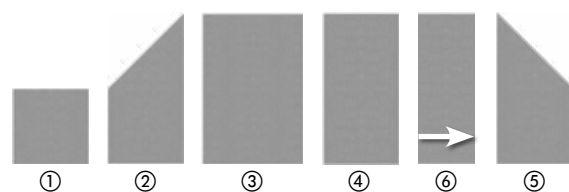

TEXTA: Sichtseite glatt, Rückseite mit aufgedruckter Textil-Struktur

Art.-Nr.	Formen	H x B (cm)	Typ	€/Stck.
056730 K	① Rechteck	90 x 90	2796	155,00
056754 K	② Anschluss links	180/90 x 90	2798	239,00
056716 K	③ Rechteck	180 x 120	2794	269,00
056723 K	④ Rechteck	180 x 90	2795	219,00
056747 K	⑤ Anschluss rechts	180/90 x 90	2797	239,00
044379 K	⑥ Element auf Maßbreite*	180 x 60-120	2474	359,00

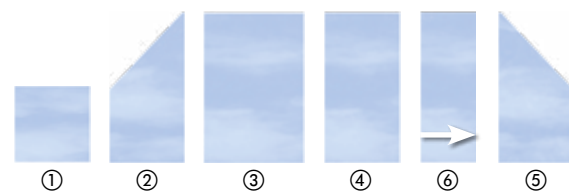

KLAR: Sicht- und Rückseite glatt, durchsichtig

Art.-Nr.	Formen	H x B (cm)	Typ	€/Stck.
033281 K	① Rechteck	90 x 90	2303	99,90
033274 K	② Anschluss links	180/90 x 90	2302	165,00
033250 K	③ Rechteck	180 x 120	2300	189,00
033267 K	④ Rechteck	180 x 90	2301	139,00
033274 K	⑤ Anschluss rechts	180/90 x 90	2302	165,00
044362 K	⑥ Element auf Maßbreite*	180 x 60-120	2473	279,00

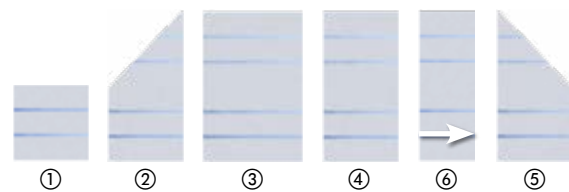

ALPHA: Sichtseite glatt, Rückseite satiniert, mit vier durchsichtigen Streifen

Art.-Nr.	Formen	H x B (cm)	Typ	€/Stck.
033328 K	① Rechteck	90 x 90	2307	155,00
033717 K	② Anschluss links	180/90 x 90	2326	239,00
033298 K	③ Rechteck	180 x 120	2304	269,00
033304 K	④ Rechteck	180 x 90	2305	219,00
033311 K	⑤ Anschluss rechts	180/90 x 90	2306	239,00
044379 K	⑥ Element auf Maßbreite*	180 x 60-120	2474	359,00

Standardtore, Elektrotore, Doppeltore und Tore auf Maß s. Seiten 73 – 77

Befestigung am SYSTEM Klemmpfosten s. Seite 70



Pflegeleichte WPC Zäune

Alle Materialien sind wetterfest, pflegeleicht und streichfrei!



SYSTEM WPC PLATINUM braun mit Einzeltor

WPC besteht aus Naturfasern, Kunststoff und Additiven im Verhältnis von ca. 60 / 35 / 5% und hat deren typische Eigenschaften. Farbunterschiede durch unterschiedliche Bewitterung und Produktionschargen werden gerade bei späteren Ergänzungen an vorhandenen Anlagen oder dem nachträglichen Verbau von Einzeltorprofilen vorkommen. WPC kann sich bei Temperaturschwankungen, Staunässe und ungleichmäßiger Bewitterung verziehen, Wasserflecken und sog. „Regenstreifen“ bekommen und verwittern. Abhängig von der Bewitterungsintensität (UV Bestrahlung/ Niederschlag) wird der gewünschte hellere Zielfarbtönen nach etwa 1 – 2 Jahreszyklen erreicht. Die Kanten der Profile können produktionsbedingt unterschiedlich ausgeprägt sein und dadurch einen breiteren Raum zwischen 2 Profilen erzeugen. Diese produktionsbedingten, material- und chargenüblichen Schwankungen stellen keinen Beanstandungsgrund dar.

vlies, immer im Faserverlauf/Längsrichtung, nacharbeiten (bitte vorher an einer später nicht sichtbaren Stelle testen). Wichtig: Verwenden Sie bitte keine lösemittel- oder kreidehaltigen Reiniger, da diese mitunter in die Oberfläche eindringen und die Gefahr der Verfärbung besteht. Laub und Früchte von Bäumen und Sträuchern können auf den Profilen ein natürlicher Nährstoff für Sporen sein. Außerdem führen pflanzliche Inhaltsstoffe, zum Beispiel Gerbsäuren, aber auch lang anhaftender Vogelkot zu dauerhaften Verfärbungen auf der Oberfläche.

Vorteil von WPC im Vergleich zu Holz: Es ist pflegeleicht, da es nicht gestrichen werden muss, um den Grundfarbtönen zu halten. Während Holz ohne Behandlung im Lauf der Zeit vergraut, ändert sich der WPC-Farbtönen durch Niederschlag und UV-Strahlung nach etwa zwei Zyklusjahren auf den Grundtönen der Farbe. Dieser kann heller werden als der Ausgangsfarbtönen, verbleibt jedoch in dessen Farbspektrum, wird aber nicht vergrauen. Bei WPC kommt es in der Regel nicht zu Bildung von Rissen oder Splittern.

Fleckenbildung auf der Oberfläche

Produktionsbedingte Rückstände/ Schleifstaub oder pflanzliche/organische Stoffe/„Biofilm“ werden durch schnell kondensierendes Wasser bzw. Niederschlag angelöst und können fleckenartige Rückstände, sog. „Regenstreifen“ hinterlassen. Diese entfernen Sie mit handelsüblichen Haushaltsreinigern auf Essigbasis. Verwenden Sie warmes Wasser und eine harte Wurzelbürste. Dabei immer in Faserverlauf/Längsrichtung der Profile arbeiten, anschließend gründlich mit reichlich klarem Wasser abspülen! Nach mehreren, stärkeren Regenschauern gehen die „Regenstreifen“ auch von allein wieder weg.



Wichtige Infos zur Lagerung der Zaunelemente

Nicht montierte Zaunelemente können sich bei falscher bzw. nicht sachgerechter Lagerung verformen! Vermeiden Sie eine Montage bei Frost oder großer Hitze und montieren Sie am besten bei einer Außentemperatur zwischen +5°C und +25°C. Beachten Sie dazu die ausführlichen Informationen auf den Transportverpackungen.

Schimmel auf der Oberfläche

Kleine dunkelschwarze, oberflächliche Stockflecken auf den WPC Elementen lassen sich im Außenbereich nicht immer vermeiden. Bei diesen Stellen handelt es sich um einen Befall von Schimmelsporen, die über die Luft übertragen werden. Diese befallenen Stellen lassen sich mit Hilfe von chlorhaltigen Haushaltsreinigern säubern. Hierbei die betroffenen Bereiche mit dem Reiniger (nach Herstellerangabe dosieren) behandeln. Testen Sie zur Vorsicht die Reinigung zunächst an nicht sichtbaren Stellen.



Pflegeleicht, aber nicht pflegefrei!

Reinigen Sie WPC Profile mit warmen Wasser und Reiniger auf Essigbasis. Starke Verschmutzungen entfernen Sie mit einer Wurzelbürste. Gebrauchsspuren (leichte Kratzer) lassen sich mit einem Schleif-

Farbtonreife bei WPC-Produkten

Die Farbtonreife ist abhängig von der Bewitterungsintensität und vom Standort des Objekts. Links = Auslieferungszustand / rechts = Farbton nach ca. 18 Monaten



WPC Farben: anthrazit, grau



WPC BICOLOR Farben: sand, mandel



WPC PLATINUM Farben: grau, braun, anthrazit

Die Oberfläche des „normalen“ WPC ist frei von Maserung und Strukturierung. Sie wirkt im Gegensatz zu den Oberflächen von BICOLOR und PLATINUM ruhiger im Farbton und in der Anmutung.

Hier werden dem Ursprungs-WPC in einem speziellen technischen Verfahren weitere Farbpigmente beigemischt. Die so entstehende Struktur und Pigmentierung lässt das Material mit ihren Farbnuancen natürlich wirken. Jedes Profil ist dadurch in der Oberfläche unterschiedlich. Abweichungen zwischen einzelnen Artikeln oder Fertigungschargen sind material- und produktionsbedingt unvermeidbar.

WPC PLATINUM Elemente bestehen aus WPC-Profilen mit einer zusätzlichen Spezial-Ummantelung. Dadurch sind die Profile noch fleckenresistenter und wasserabweisender als die „normalen“ WPC Profile.



SICHTSCHUTZ



**Standardtore,
Elektrotore,
Doppeltore
und Tore auf
Maß s. Seiten
73 – 77**

ZÄUNE AUS WPC

Flexibel und modern

SYSTEM WPC CLASSIC mandel
Dekorprofile GAMMA



SYSTEM WPC CLASSIC

Die SYSTEM-Zaunfeld-Sets lösen alle Breiten- und Höhenprobleme bei der Gartengestaltung. Zaunhöhe und -breite sind variabel. Mit Dekorprofilen gestalten Sie Ihren Zaun individuell. Die Anschluss-Sets sind für den linken und rechten Anschluss einsetzbar. Lassen Sie Ihrem Gartengestalterherz freien Lauf!

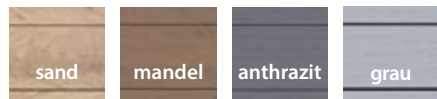

**Befestigung am
SYSTEM Basic-/
oder Klemm-
pfosten s. S. 70**

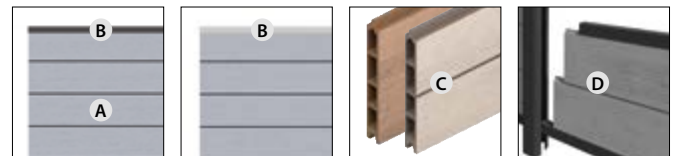

Profile (A): 12 WPC-Einzelprofile, 150 x 21 mm

Leisten (B): 2 Profil-Abschlussleisten (oben/unten) aus beschichtetem Aluminium in anthrazit oder silber.

Individuelle Optik (C): Die SYSTEM WPC CLASSIC Profile haben zwei unterschiedliche Sichtseiten: Eine glatte Seite und eine Seite mit Längsnut. Durch die individuelle Anordnung der Profile im Zaunfeld ergeben sich optisch reizvolle Varianten.

Montage WPC-Profil (D): Die Profile werden in die stabilen Hohlkammerpfosten geschoben und ineinander gesteckt (Nut und Feder).

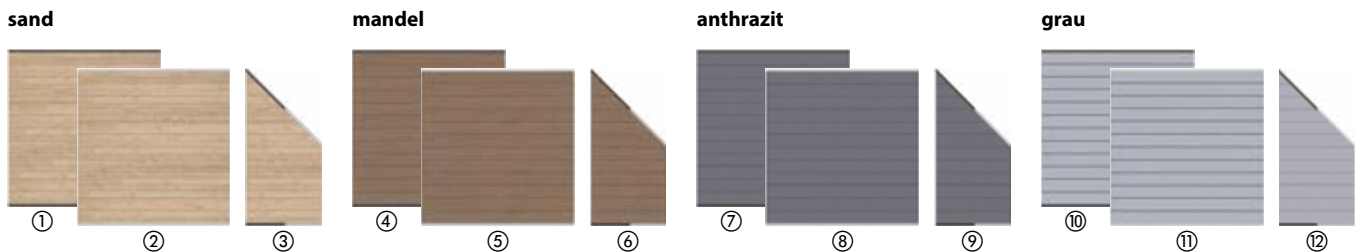

SYSTEM WPC CLASSIC anthrazit
Verbau mit unterschiedlichen Sichtseiten

SYSTEM WPC CLASSIC Zaunfeld-Sets

Art.-Nr.	Artikel	H x B (cm)	Typ	€/Stck.
033021 L ①	sand / Leisten anthrazit	183 x 178	2175	249,-
035704 L ②	sand / Leisten silber		2234	
052503 L ③	sand / Leisten anthrazit / silber	183/93 x 89	2823	175,-
031577 L ④	mandel / Leisten anthrazit		2142	249,-
035681 L ⑤	mandel / Leisten silber	183 x 178	2232	
052497 L ⑥	mandel / Leisten anthrazit / silber	183/93 x 89	2822	175,-
031584 L ⑦	anthrazit / Leisten anthrazit		2143	249,-
035698 L ⑧	anthrazit / Leisten silber	183 x 178	2233	
052473 L ⑨	anthrazit / Leisten anthrazit / silber	183/93 x 89	2820	175,-
044799 L ⑩	grau / Leisten anthrazit		2576	249,-
044805 L ⑪	grau / Leisten silber	183 x 178	2577	
052480 L ⑫	grau / Leisten anthrazit / silber	183/93 x 89	2821	175,-

SYSTEM WPC CLASSIC Einzelprofile

Art.-Nr.	Artikel	H x B x T (cm)	Typ	€/Stck.
033038 L	sand		2176	24,95
031652 L	mandel	15 x 178 x 2	2148	24,95
031638 L	anthrazit		2149	21,95
044867 L	grau		2582	21,95

SYSTEM WPC XL

Die SYSTEM Steckzäune aus WPC bieten eine große Gestaltungsvielfalt. Durch den modularen Aufbau des Sichtschutzsystems sind Höhen und Breiten frei wählbar. Da sich WPC so leicht wie Holz bearbeiten lässt, können die Profile auf eine individuelle Breite gekürzt werden.

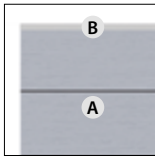

Profile (A): 6 WPC-Nut-Feder-Profile, 309 x 21 mm, 30 cm sichtbare Höhe, beidseitig glatt
Leisten (B): 2 Profil-Abschlussleisten (oben/unten) aus beschichtetem Aluminium in anthrazit oder silber



Befestigung am SYSTEM Basic- / oder Klemmpfosten s. S. 70

SYSTEM WPC XL Zaunfeld-Sets

Art.-Nr.	Artikel	H x B (cm)	Typ	€/Stck.
044928 L	① anthrazit / Leisten anthrazit	184 x 178	2594	249,-
052510 L	② anthrazit / Leisten anthrazit	184/94 x 91	2824	175,-
044874 L	③ grau / Leisten silber	184 x 178	2590	249,-
052527 L	④ grau / Leisten silber	184/94 x 91	2825	175,-
065503 L	⑤ sand / Leisten anthrazit	184 x 178	3740	249,-
065510 L	⑥ sand / Leisten anthrazit	184/94 x 91	3741	175,-

SYSTEM WPC XL Einzelprofile

Art.-Nr.	Artikel	H x B x T (cm)	Typ	€/Stck.
044942 L	anthrazit			2597
044935 L	grau	30 x 178 x 2		43,90
065534 L	sand			3743

SYSTEM WPC PLATINUM SYSTEM WPC PLATINUM XL

SYSTEM WPC PLATINUM ist in der Profiloberfläche mit einer natürlichen Strukturierung versehen und eine zusätzliche Ummantelung macht PLATINUM Profile fleckenresistenter und wasserabweisender als herkömmliche WPC Profile.

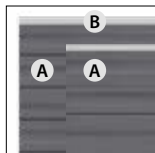

Profile (A): PLATINUM: 12 WPC-Einzelprofile, 150 x 20 mm; PLATINUM XL: 6 WPC-Einzelprofile, 300 x 20 mm
Leisten (B): 2 Profil-Abschlussleisten (oben/unten), Aluminium in anthrazit oder silber.

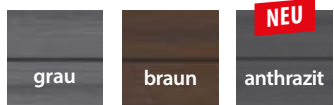

Befestigung am SYSTEM Basic- / oder Klemmpfosten s. S. 70

SYSTEM WPC PLATINUM Zaunfeld-Sets

Art.-Nr.	Artikel	H x B (cm)	Typ	€/Stck.
044959 L	① grau / Leisten silber	184 x 178	2610	299,-
052534 L	② grau / Leisten silber	184/94 x 91	2826	199,-
044966 L	③ braun / Leisten anthrazit	184 x 178	2614	299,-
052541 L	④ braun / Leisten anthrazit	184/94 x 91	2827	199,-
065404 L	⑤ anthrazit / Leisten anthrazit	184 x 178	3700	299,-
065411 L	⑥ anthrazit / Leisten anthrazit	184/94 x 91	3701	199,-

SYSTEM WPC PLATINUM Einzelprofile H x B x T (cm) Typ €/Stck.

045024 K	grau			2613
045031 K	braun	15 x 178 x 2		27,95
065435 K	anthrazit			3703

SYSTEM WPC PLATINUM XL Zaunfeld-Sets

Art.-Nr.	Artikel	H x B (cm)	Typ	€/Stck.
047516 L	① grau / Leisten silber	184 x 178	2630	299,-
052558 L	② grau / Leisten silber	184/94 x 91	2828	199,-
047523 L	③ braun / Leisten anthrazit	184 x 178	2634	299,-
052565 L	④ braun / Leisten anthrazit	184/94 x 91	2829	199,-
065459 L	⑤ anthrazit / Leisten anthrazit	184 x 178	3705	299,-
065466 L	⑥ anthrazit / Leisten anthrazit	184/94 x 91	3706	199,-

SYSTEM WPC PLATINUM XL Einzelprofile H x B x T (cm) Typ €/Stck.

047561 K	grau			2633
047530 K	braun	30 x 178 x 2		49,90
065480 K	anthrazit			3708



SYSTEM WPC XL grau
Dekorprofil Kunstglas DEKOR MATT

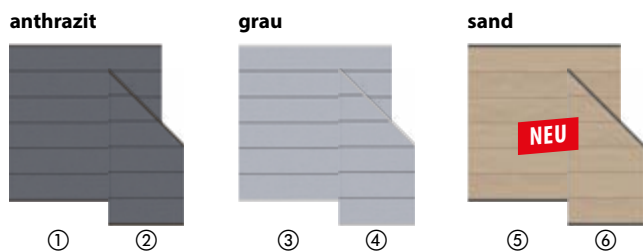

Standardtore, Elektrotore,
Doppeltore und Tore auf
Maß s. S. 73 – 77

SYSTEM WPC PLATINUM XL braun,
Pfosten mit Edelstahl Ummantelung

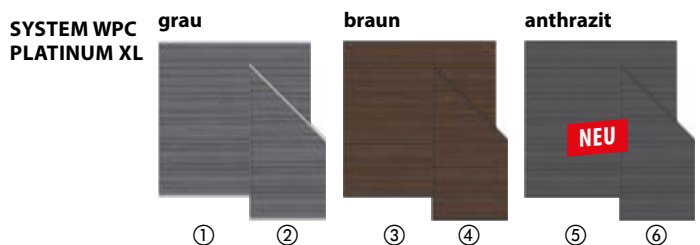
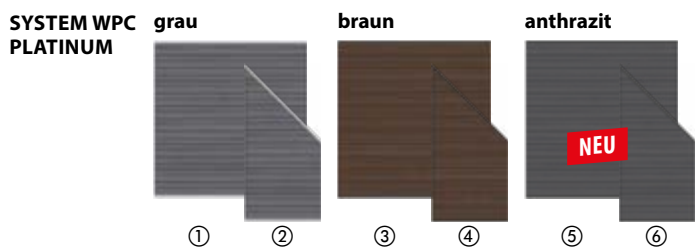

SICHTSCHUTZ



SYSTEM Basicpfosten

Für Zaunanlagen bestehend aus SYSTEM WPC, ALU PLUS, RHOMBUS, METALL oder FLOW Zaunfeldern.

SYSTEM Basicpfosten für den Erdverbau

Aluminium, 7,3 x 6,6 cm, beschichtet in anthrazit oder silber, inkl. Endprofil, Madenschraube und Pfostenkappen

Art.-Nr.	Farbe	L (cm)	Typ	€/Stck.
SYSTEM Basicpfosten für den Erdverbau				
041767 L	silber	150	2362	49,90
041736 L	anthrazit		2359	
035834 L	silber	240	2247	59,90
031607 L	anthrazit		2145	
041774 L	silber	298	2363	79,90
041743 L	anthrazit		2360	
SYSTEM Basicpfosten zum Aufschauben				
041750 L	silber	105	2361	64,90
041729 L	anthrazit		2358	
035841 L	silber	193	2248	79,90
031591 L	anthrazit		2144	



SYSTEM Basicpfosten

SYSTEM Eck-Basicpfosten für den Erdverbau

Aluminium, 7,2 x 6,6 cm, beschichtet in anthrazit oder silber, inkl. Endprofil und Pfostenkappen, für Winkel von 75° bis 180° einstellbar!

Art.-Nr.	Farbe	L (cm)	Typ	€/Stck.
SYSTEM Eck-Basicpfosten für den Erdverbau				
041811 K	silber	150	2368	59,90
041804 K	anthrazit		2365	
036589 L	silber	240	2250	89,90
033625 L	anthrazit		2140	
041828 L	silber	298	2369	109,00
042511 L	anthrazit		2366	
SYSTEM Eck-Basicpfosten zum Aufschauben				
041798 K	silber	105	2367	64,90
034554 K	anthrazit		2334	
036572 L	silber	193	2249	89,90
033885 L	anthrazit		2107	



SYSTEM Eck-Basicpfosten



SYSTEM Klemmpfosten

Klemmpfosten für Zaunanlagen bestehend aus SYSTEM GLAS oder BOARD Zaunfeldern, sowie für Kombinationen mit weiteren SYSTEM Zaunfeldern.

SYSTEM Klemmpfosten Aluminium

für den Einsatz als Abschluss-Pfosten, inkl. Blindprofil und Madenschraube, 7,7 x 7,4 – 8,4 cm

Art.-Nr.	Farbe	L (cm)	Typ	€/Stck.
033373 K	silber	105	2312	84,90
036596 K	anthrazit		2340	
058956 K	weiß	193	4600	119,00
033380 L	silber		2313	
036602 L	anthrazit	233	2341	139,00
058963 K	weiß		4601	
056976 K	silber	233	2789	139,00
056969 K	anthrazit		2788	
058970 K	weiß	4602		



SYSTEM Klemmpfosten

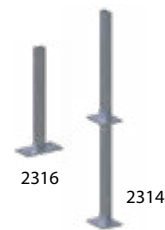

2316

2314

Pfostenträger

für Klemm-/Eck-Klemmpfosten

Art.-Nr.	Typ	€/Stck.
033410 L	zum Aufschauben	2316
033397 L	zum Einbetonieren	2314

SYSTEM Eck-Klemmpfosten Aluminium

für 90°-Winkel, 6,6 x 6,6 cm

Art.-Nr.	Farbe	L (cm)	Typ	€/Stck.
040319 K	silber	105	2349	119,00
040326 K	anthrazit		2350	
058987 K	weiß	193	4603	179,00
033403 L	silber		2315	
036619 L	anthrazit	233	2342	179,00
058994 K	weiß		4604	



SYSTEM Eck-Klemmpfosten

Verkleidungs-Set für Klemmpfosten

Art.-Nr.	Material	L (cm)	Typ	€/Stck.
043525 K	edelstahl	105	1368	74,90
042795 K	edelstahl	193	1366	99,90



1366-1368

Verkleidungs-Set für Eck-Klemmpfosten

042948 K	edelstahl	193	1367	99,90
----------	-----------	-----	------	--------------



1367

Aufschaubfußabdeckung

bei Verwendung von WPC Elementen

Art.-Nr.	Typ	€/Stck.
043532 K	Träger-Abdeckung aus Edelstahl	1369

Verkleidungs-Sets



1369

Pfostenzubehör

Montageadapter für Aufschaubanker

(2007/0603), Stahl, verzinkt, Stärke: 10 mm, inkl. 4 Schrauben 10 x 20 mm mit Abdeckkappen und U-Scheiben.

Verbundanker-Set (1272): 8 Gewindestangen, Muttern, U-Scheiben, Abdeckkappen und Montagemörtel. Für zwei Pfosten zum Aufdübeln.

Art.-Nr.	Artikel / Maße	Typ	€/Stck.
040944 L	Montageadapter 160 x 160 x 80 mm	2007	31,95
050745 K	Eck-Montageadapter 180 x 160 mm	0603	27,95
027730 L	Verbundanker-Set (o. Abb.)	1272	39,95

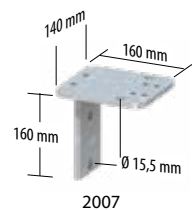

2007

Träger SYSTEM Basicpfosten zum Aufschauben

Stahl verzinkt, ohne Fußabdeckkappe (für die 240/298 cm langen Basic-Pfosten zum Höhenausgleich bei Hang-Installationen).

Art.-Nr.	Typ	€/Stck.
031966 L	2141	23,95

Pfostenträger

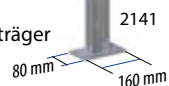

2141

Gabionen-Adapter Set 192 und 105 cm

Die Zaun-Gabionen-Verbinder sind geeignet für die Gabionen-Standard-Maschenweite von 5 cm. Set enthält 1 Montageleiste mit Abdeckkappe und 4 Verbinder mit Befestigungsmaterial. Montage mit U-Montageprofil, mit U-Klemmprofil oder mit Elementhaltern.



0601



0600



4x

Art.-Nr.	Artikel / Maße	Typ	€/Stck.
057010 K	Gabionen-Zaun-Adapter Set 192 cm	0601	39,95
057027 K	Gabionen-Zaun-Adapter Set 105 cm	0600	29,95

Montageanleitungen für Zäune

Verschiedene Montageanleitungen zum fachgerechten Aufbau der Zäune finden Sie hier:

<https://www.traumgarten.de/de/aufbauanleitungen.html>



Ambiente-Licht für alle SYSTEM WPC und SYSTEM ALU Zaunfelder

SYSTEM Licht

Art.-Nr.		H x B (cm)	L (cm)	Typ	€/Stck.
064407 K	Lichtleiste Zaun	3 x 2	179	3819	99,90

Art.-Nr.		Typ	€/Stck.
064414 K	Trafo bis 12 Elemente (230 V) 24 V, 150 Watt	3820	79,90

Art.-Nr.		L (m)	Typ	€/Stck.
064421 K	Basiskabel*	10	3821	29,95
064438 K	Basiskabel*	30	3822	74,90
064445 K	Splitter Basiskabel 1-auf-2	-	3823	7,99

*Basiskabel für die Verbindung an den Trafo und zur Verlängerung

Abblendeleiste Edelstahl

Art.-Nr.	L (cm)	Typ	€/Stck.
051780 K	179	0346	17,95



TIPP: Zum Höhenausgleich kann die SYSTEM Abschlussleiste verwendet werden (s. unten).

SYSTEM WPC Zubehör

SYSTEM U-Montageprofile, U-Klemmprofile und Abschlussleisten sind auf Anfrage auch in RAL Farben möglich.

SYSTEM U-Montageprofil, 4 x 3,5 cm, nicht für SYSTEM GLAS und BOARD.

Art.-Nr.	Farbe	L (cm)	Typ	€/Stck.
041873 K	silber	105	2417	18,95
041835 K	anthrazit		2414	
041880 L	silber	192	2418	31,95
041859 L	anthrazit		2415	
041897 K	silber	238	2419	38,95
041866 K	anthrazit		2416	



U-Montageprofil

SYSTEM U-Klemmprofil, 4 x 4 cm, kombinierbar mit allen SYSTEM Elementen.

Art.-Nr.	Farbe	L (cm)	Typ	€/Stck.
052268 K	silber	105	2779	52,90
052251 K	anthrazit		2778	
059007 K	weiß	192	4605	82,90
052237 K	silber		2776	
052244 K	anthrazit	192	2777	82,90
059014 K	weiß		4606	



U-Klemmprofil

SYSTEM Abschlussleisten

Art.-Nr.	Farbe	H x B x T (cm)	Typ	€/Stck.
037227 L	silber	173,5 x 3 x 2	2274	19,95
037203 L	anthrazit	oben	2272	
037234 L	silber	179 x 3 x 2	2275	
037210 L	anthrazit	unten	2273	



Abschlussleisten

SYSTEM WPC Senkrecht-Adapter-Set inkl 2 Profile, für oben und unten sowie 4 T-Verbindungen für die Montage mit dem Pfosten. Keine Montage mit Eck-Klemm- oder Eck-Basic-Pfosten möglich

Art.-Nr.	Farbe	Typ	€/Stck.
056983 K	silber	2774	64,90
056990 K	anthrazit	2775	



SYSTEM WPC sand senkrecht eingebaut



Pfosten Eckmontageadapter

Der Eckmontageadapter bietet die Möglichkeit einer 45°-135° Montage an einen beliebigen Pfosten aus unserem Sortiment in Verbindung mit dem U-Montage- oder U-Klemmprofil.

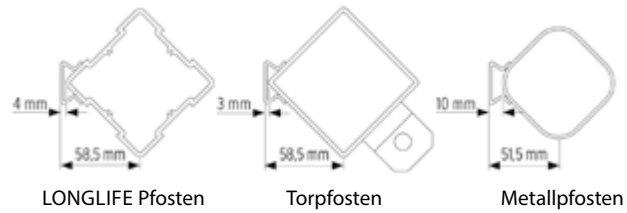

Art.-Nr.	Farbe	L (cm)	Typ	€/Stck.
059069 K	weiß	105	2874	18,95
059021 K	silber		2870	
059045 K	anthrazit		2872	
059076 K	weiß	192	2875	30,95
059038 K	silber		2871	
059052 K	anthrazit		2873	



Sturmanker und Windanker Plus

Passend zu allen SYSTEM Metall-Pfosten sowie gängigen 9 x 9 cm Holzpfeosten. Die Anker sind aus Stahl, verzinkt und beschichtet, in zwei Ausführungen: als **Sturmanker** oder **Windanker Plus**, inklusive Schlossschrauben und Muttern. Die Befestigung für den Boden muss separat besorgt werden.

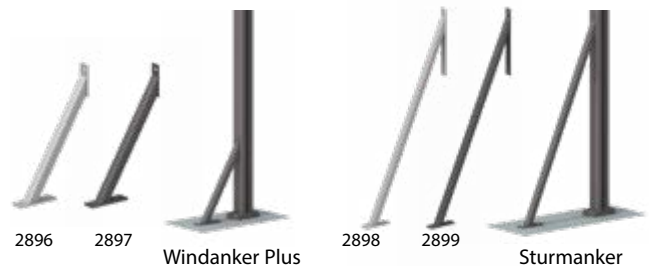

Art.-Nr.	Farbe	Artikel / Maße H x B x T (cm)	Typ	€/Stck.
057560 K	silber	Sturmanker: 117,8 x 5 x 54,6	2898	46,90
057577 K	anthrazit		2899	
059380 K	weiß		2894	
057546 L	silber	Windanker Plus: 47,8 x 5 x 30,2	2896	31,95
057553 L	anthrazit		2897	
059373 K	weiß		2893	

SICHTSCHUTZ



DESIGN WPC ALU

Robust und pflegeleicht



DESIGN WPC ALU sand

DESIGN WPC ALU

Die Elemente bestehen aus 20 mm starken WPC Profilen mit Nut und Feder, die in einem markanten pulverbeschichteten Aluminiumrahmen eingefasst sind. Die Zaunelemente haben zwei gleiche blickdichte Sichtseiten.

Die stabilen Pfosten aus 2 mm starkem Stahl sind silber oder anthrazit beschichtet. Der Pfosten zum Aufschrauben benötigt keinen zusätzlichen Pfostenträger, da dieser bereits mit einer angeschweißten Bodenplatte (80 x 160 mm) versehen ist.

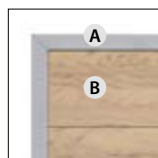

Material: WPC
Rahmen (A): 66 x 40 mm, Aluminium pulverbeschichtet in silber
Profil (B): 20 x 295 mm, mit Nut und Feder

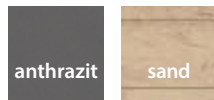

Extra stabile Stahlpfosten: aus 2 mm starkem Stahl, beschichtet in silber.



Pfosten 195 cm mit angeschweißter Bodenplatte für vier Schrauben.

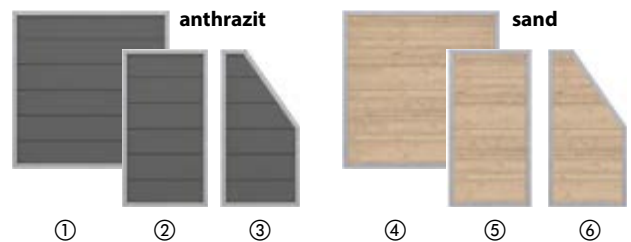

DESIGN WPC ALU anthrazit

Art.-Nr.	Farbe	H x B (cm)	Typ	€/Stck.
034080 L	anthrazit	① 180 x 180	2220	319,-
034639 L		② 180 x 90	2221	239,-
030990 K		③ 180/90 x 90	2135	249,-
042023 L	sand	④ 180 x 180	2440	349,-
042030 K		⑤ 180 x 90	2441	249,-
042115 K		⑥ 180/90 x 90	2446	259,-

Metallpfosten inkl. Abdeckkappe, 7 x 7 cm, silber			
034592 K	Länge: 105 cm, zum Aufschrauben	1593	64,90
034608 L	Länge: 195 cm, zum Aufschrauben	1594	89,90
035667 L	Länge: 150 cm, zum Einbetonieren	1585	64,90
034714 L	Länge: 240 cm, zum Einbetonieren	1589	89,90
048162 L	Länge: 298 cm, zum Einbetonieren	4405	115,00

Metallpfosten inkl. Abdeckkappe, 7 x 7 cm, anthrazit			
034578 K	Länge: 105 cm, zum Aufschrauben	1591	64,90
034585 L	Länge: 195 cm, zum Aufschrauben	1592	89,90
035674 L	Länge: 150 cm, zum Einbetonieren	1586	64,90
034707 L	Länge: 240 cm, zum Einbetonieren	1590	89,90
048179 L	Länge: 298 cm, zum Einbetonieren	4406	115,00



DESIGN WPC ALU

Stabile Toranlagen

DESIGN WPC ALU anthrazit

Tore für DESIGN WPC ALU

Der Torrahmen besteht aus einem Stahlrahmen feuerverzinkt, gepulvert und einem Aluminiumrahmen eloxiert, gepulvert. Durch die Materialkombination kann es zu leichten Farbabweichungen kommen. Alle DESIGN WPC ALU Tore sind bereits mit einem Einsteckschloss versehen.

Standardtore H x B (cm) 180 x 98 cm

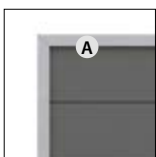

Rahmen (A):
umlaufender Metallrahmen, pulverbeschichtet silber



Art.-Nr.	Farbe	Typ	€/Stck.
042047 K	sand	2442	619,-
037081 K	anthrazit	2271	619,-

Montage-Zubehör

- 1** Mauer-Montageadapter für Aufschraubanker (2007) feuerverzinkt, Stärke 10 mm, inkl. Schrauben 10 x 20 mm mit Abdeckkappen und U-Scheiben
- 2** Eck-Montageadapter (0603) 180 x 160 mm, für die Eckpfosten-Montage
- 3** Verbundanker-Set (1272) für 2 Pfosten zum Aufdübeln: 8 Gewindestangen, Muttern, Abdeckkappen, U-Scheiben, und Montagemörtel
- 4** Edelstahl-Elementhalter (2166) für verdeckte Verschraubung
- 5** Edelstahl-Elementhalter (2096)

Einzel-/Doppeltore auf Maß

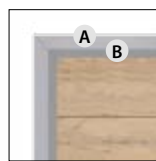

Rahmen: Umlaufender, geschweißter Stahlrahmen (A) mit innen liegendem Alu-Rahmen aus U-Montageprofilen (B) pulverbeschichtet
Lieferzeit: ca. 6 – 8 Wochen

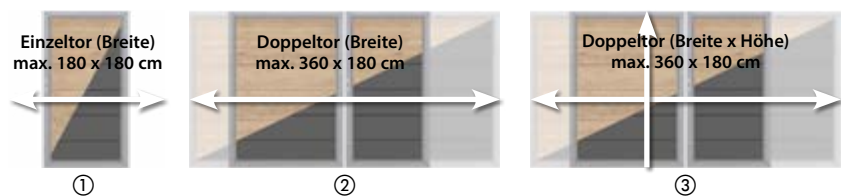

Tore nach Maß	Farbe	Typ
① Einzeltor auf Maßbreite (B x H) max. 180 x 180 cm*	sand/ anthrazit	4375
② Doppeltor auf Maßbreite (B) max. 360 x 180 cm*		4374
③ Doppeltor auf Maßbreite und Maßhöhe (B x H) max. 360 x 180 cm*		

Sammel-Art.-Nr. 003825 K
* zzgl. Torzubehör

Preise auf Anfrage!

Elektrotor-Info auf Seite 76

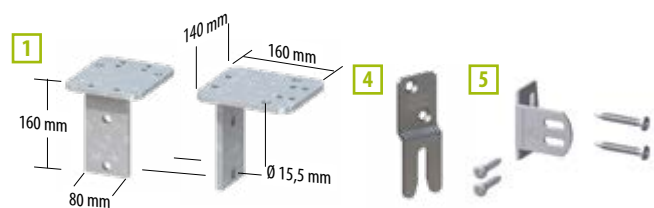

Art.-Nr.	Typ	€/Stck.
040944 L	1 Montageadapter	2007 31,95
050745 K	2 Eck-Montageadapter 180 x 160 mm	0603 27,95
027730 L	3 Verbundanker-Set	1272 39,95
031409 L	4 Elementhalter 6er-Set Edelstahl	2166 19,95
022209 L	5 Elementhalter 8er-Set Edelstahl	2096 22,95

SICHTSCHUTZ



SYSTEM TORE

Einzeltores Standard

SYSTEM WPC CLASSIC mandel mit Einzeltor mandel / Rahmen anthrazit

Alle Einzeltores bestehen aus einem umlaufenden, farbigen Aluminiumrahmen und einer Füllung aus WPC oder Alu. Die Tore sind inkl. Beschlagsatz und Einsteckschloss, Abmessung (H x B): 180 x 98 cm, zzgl. Drücker und Zylinder.

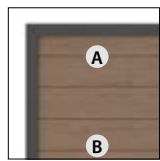

Rahmen (A): farbiger Metallrahmen, umlaufend in silber oder anthrazit
 Füllung (B): WPC-Profile oder Alu-Profile

Tor-Information:

Das Tor öffnet zur Seite der Toraufliegung, welche auch die DIN Richtung vorgibt.



SYSTEM WPC XL grau / Rahmen anthrazit, DIN rechts

SYSTEM WPC CLASSIC

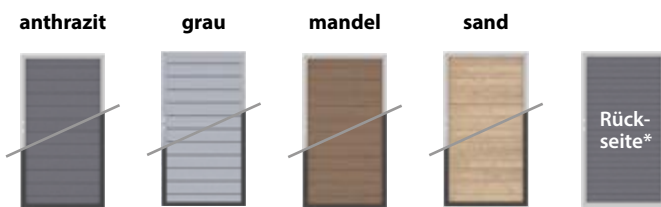

SYSTEM WPC XL

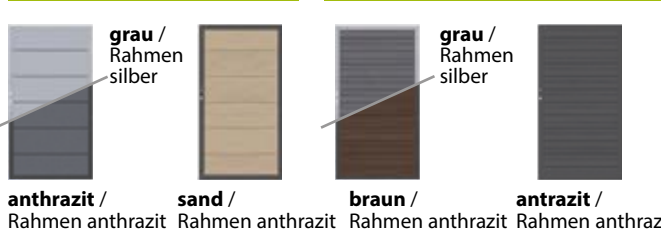

SYSTEM WPC PLATINUM XL

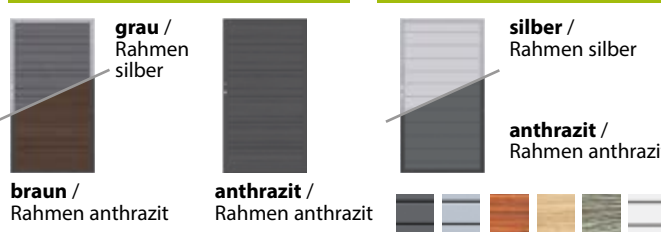

SYSTEM ALU PLUS / XL



Hinweis: Optisch weicht der Farbeindruck der Zäune und Pfosten durch unterschiedliche Grundmaterialien leicht voneinander ab, mindert aber nicht die hohe Gebrauchsfähigkeit und stellt somit keinen Reklamationsgrund dar.

Farbe	DIN links / DIN rechts	Typ	€/Stck.
SYSTEM WPC CLASSIC Einzeltores			
anthrazit / Rahmen silber	031010 K / 037326 K	2137 / 2281	649,-
anthrazit / Rahmen anthrazit	044737 K / 044744 K	2570 / 2571	
grau / Rahmen silber	044829 K / 044836 K	2578 / 2579	649,-
grau / Rahmen anthrazit	044843 K / 044850 K	2580 / 2581	
mandel / Rahmen silber	031027 K / 037333 K	2138 / 2282	649,-
mandel / Rahmen anthrazit	044751 K / 044768 K	2572 / 2573	
sand / Rahmen silber	031034 K / 037340 K	2139 / 2283	649,-
sand / Rahmen anthrazit	044775 K / 044782 K	2574 / 2575	

*Rückseite/Klobenseite immer mit Dekornut

Farbe	Art.-Nr.	Typ	€/Stck.
SYSTEM WPC XL Einzeltores			
grau / Rahmen silber	044881 K	2591	649,-
anthrazit / Rahmen anthrazit	044904 K	2595	
sand / Rahmen anthrazit	065527 K	3742	
SYSTEM WPC PLATINUM Einzeltores			
grau / Rahmen silber	044980 K	2611	699,-
braun / Rahmen anthrazit	045000 K	2615	
anthrazit / Rahmen anthrazit	065428 K	3702	
SYSTEM WPC PLATINUM XL Einzeltores			
grau / Rahmen silber	049633 K	2631	699,-
braun / Rahmen anthrazit	049657 K	2635	
anthrazit / Rahmen anthrazit	065473 K	3707	
SYSTEM ALU PLUS Einzeltores			
silber / Rahmen silber	063905 K	3979	799,-
anthrazit / Rahmen anthrazit	063813 K	3978	
weiß / Rahmen weiß	063912 K	3980	829,-
Bambus / Rahmen anthrazit	063943 K	3983	
Lärche / Rahmen anthrazit	063929 K	3981	
Vintage Oak / Rahmen anthrazit	063936 K	3982	
SYSTEM ALU XL Einzeltores			
silber / Rahmen silber	063967 K	3985	799,-
anthrazit / Rahmen anthrazit	063950 K	3984	
weiß / Rahmen weiß	063974 K	3986	829,-
Bambus / Rahmen anthrazit	064001 K	3989	
Lärche / Rahmen anthrazit	063981 K	3987	
Vintage Oak / Rahmen anthrazit	063998 K	3988	



JUMBO WPC Toranlage bestehend aus einem Standardtor und einem Doppeltor auf Maß im Farbton anthrazit

Tor-Konfigurator

Planen Sie Ihre

Toranlage online: <https://torkonfigurator.traumgarten.de/bestellformulare>

- Sammel-Art.-Nr.** 206621 K ①
- 206638 K ②
- 206645 K ③

Lieferzeit für Maßtore ca. 5 – 8 Wochen

SYSTEM WPC CLASSIC / XL (A)

SYSTEM WPC PLATINUM / XL (B)



Farben (A): sand, mandel, grau, anthrazit

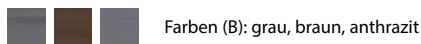

Farben (B): grau, braun, anthrazit

	Typ	€/Stck.
① Einzeltor mit Alu-Standardrahmen*		
B: 98 cm, H: 90 cm	2854	599,-
B: 98 cm, H: 180 cm	2966	899,-
② Einzeltor auf Maß		
B: 60 – 180 cm, H: bis 180 cm	2499	1.299,-
③ Doppeltor auf Maß		
B: bis 360 cm, H: bis 180 cm	2036	2.599,-

Doppelrahmen in anthrazit, silber, weiß

JUMBO WPC (A)

JUMBO WPC Alu-Design (B)

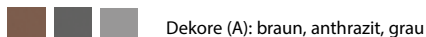

Dekore (A): braun, anthrazit, grau

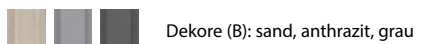

Dekore (B): sand, anthrazit, grau

	Typ	€/Stck.
② Einzeltor auf Maß		
B: 60 – 180 cm, H: bis 180 cm	4361	1.299,-
③ Doppeltor auf Maß		
B: 120 – 360 cm, H: bis 180 cm	2037	2.599,-

DESIGN WPC ALU



Dekore: sand, anthrazit

	Typ	€/Stck.
② Einzeltor auf Maß		
B: 60 – 180 cm, H: bis 180 cm	4375	1.299,-
③ Doppeltor auf Maß		
B: 120 – 360 cm, H: bis 180 cm	4374	2.599,-

Die Tore auf Maß ② und ③ bestehen aus einem pulverbeschichteten Doppelrahmen (außen Edelstahl/innen Aluminium) und die Rahmen der Einzeltores* ① aus einem pulverbeschichteten Alu-

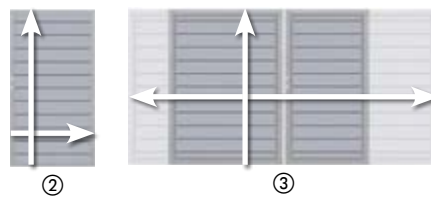

minium Standardrahmen. Die Rahmen sind wahlweise in anthrazit, silber oder weiß erhältlich und mit einer Füllung aus WPC, ACP, Keramik, Glas oder Aluminium. Wir empfehlen zur Befestigung die stabilen Metalltorpfosten-Sets für Einzel- und Doppeltore.

SYSTEM RHOMBUS

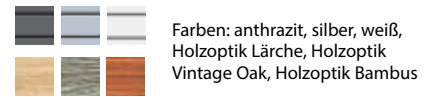

Farben: anthrazit, silber, weiß, Holzoptik Lärche, Holzoptik Vintage Oak, Holzoptik Bambus

	Typ	€/Stck.
① Einzeltor mit Alu-Standardrahmen*		
B: 98 cm, H: 90 cm	2854	599,-
B: 98 cm, H: 180 cm	2966	899,-
② Einzeltor auf Maß		
B: 60 – 180 cm, H: bis 180 cm	2557	1.499,-
③ Doppeltor auf Maß		
B: bis 360 cm, H: bis 180 cm	2556	2.999,-

Doppelrahmen in anthrazit, silber, weiß

SYSTEM ALU PLUS / XL

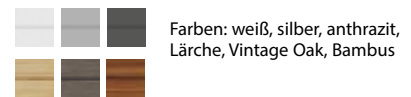

Farben: weiß, silber, anthrazit, Lärche, Vintage Oak, Bambus

	Typ	€/Stck.
① Einzeltor mit Alu-Standardrahmen*		
B: 98 cm, H: 90 cm	2854	599,-
B: 98 cm, H: 180 cm	2966	899,-
② Einzeltor auf Maß		
B: 60 – 180 cm, H: bis 180 cm	2557	1.499,-
③ Doppeltor auf Maß		
B: bis 360 cm, H: bis 180 cm	2556	2.999,-

Doppelrahmen in anthrazit, silber

SYSTEM KERAMIK

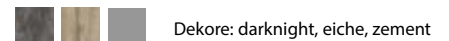

Dekore: darknight, eiche, zement

	Typ	€/Stck.
② Einzeltor auf Maß		
B: 60 – 130 cm, H: bis 180 cm	2923	1.499,-
③ Doppeltor auf Maß		
B: bis 260 cm, H: bis 180 cm		Auf Anfrage

Doppelrahmen in anthrazit, silber

SYSTEM GLAS



Dekore: texta, alpha, beta, matt, klar

	Typ	€/Stck.
② Einzeltor auf Maß		
B: 60 – 130 cm, H: bis 180 cm	4460	1.029,-
③ Doppeltor auf Maß		
B: bis 260 cm, H: bis 180 cm	2856	2.399,-

Doppelrahmen in anthrazit, silber, weiß
Dekore Alpha und Beta nur in H: 180 und 90 cm!

SYSTEM BOARD



Farben: marmor, schiefer, titangrau, rot

	Typ	€/Stck.
② Einzeltor auf Maß		
B: 60 – 130 cm, H: bis 180 cm	2769	1.029,-
③ Doppeltor auf Maß		
B: bis 260 cm, H: bis 180 cm	2856	2.399,-

Doppelrahmen in anthrazit, silber, weiß

SYSTEM BOARD XL



Farben: marmor, schiefer, titangrau, rot

	Typ	€/Stck.
② Einzeltor auf Maß		
B: 60 – 130 cm, H: bis 180 cm	2837	1.229,-
③ Doppeltor auf Maß		
B: bis 360 cm, H: bis 180 cm	2838	2.599,-

Doppelrahmen in anthrazit, silber

* Einzeltores mit Standardrahmen sind nur mit einheitlicher Füllung erhältlich



DOPPELTOR-SETS mit elektrischem Drehtorantrieb

Optional per App und /
oder Alexa steuerbar

Auch als Schiebetor!

SYSTEM BOARD XL titangrau, SYSTEM RHOMBUS Vintage Oak, Klemmpfosten anthrazit

Passend zu dem SYSTEM-Sichtschutz bieten wir jetzt auch Elektro-Doppeltore an. Das Doppeltor kann bis zu 115 Grad bequem per Knopfdruck oder Handy bedient werden. Wahlweise kann auch nur der Gehflügel aus einer max. Entfernung von 50 m geöffnet und geschlossen werden.

Sammel-Art.-Nr. 206652 K Lieferzeit ca. 5-8 Wochen.

Lieferumfang der Doppeltor-Sets

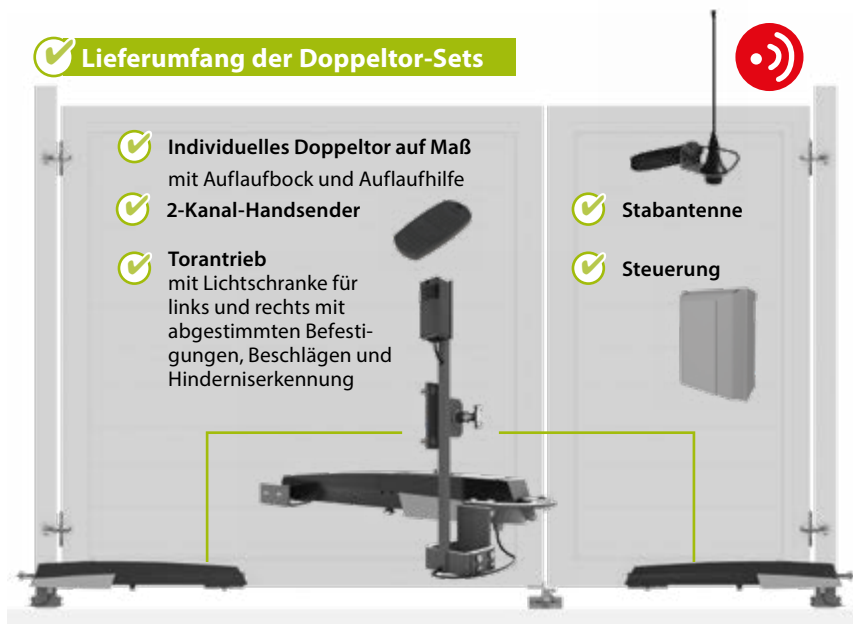

- Individuelles Doppeltor auf Maß** mit Auflaufbock und Auflaufhilfe
- 2-Kanal-Handsender**
- Torantrieb** mit Lichtschranke für links und rechts mit abgestimmten Befestigungen, Beschlägen und Hinderniserkennung

- Stabantenne**
- Steuerung**

Torpfostensets zum Einbetonieren & weiteres Zubehör auf Seite 77

JUMBO WPC

Dekore: braun, anthrazit, grau

Doppeltor mit Elektroantrieb Typ €/Stck.
B: 160 – 360 cm, H: bis 180 cm 4586 **3.599,-**

JUMBO WPC Alu-Design

Dekore: sand, anthrazit, grau

Doppeltor mit Elektroantrieb Typ €/Stck.
B: 160 – 360 cm, H: bis 180 cm 4586 **3.599,-**

SYSTEM WPC PLATINUM / XL

Farben: grau, braun, anthrazit

Doppeltor mit Elektroantrieb Typ €/Stck.
B: 160 – 360 cm, H: bis 180 cm 4588 **3.599,-**

DESIGN WPC ALU

Dekore: sand, anthrazit

Doppeltor mit Elektroantrieb Typ €/Stck.
B: 160 – 360 cm, H: bis 180 cm 4589 **3.599,-**

SYSTEM BOARD

Farben: marmor, schiefer, titangrau, rot

Doppeltor mit Elektroantrieb Typ €/Stck.
B: bis 260 cm, H: bis 180 cm 4596 **3.399,-**

SYSTEM BOARD XL

Farben: marmor, schiefer, titangrau, rot

Doppeltor mit Elektroantrieb Typ €/Stck.
B: 160 – 360 cm, H: bis 180 cm 4597 **3.599,-**

SYSTEM WPC CLASSIC / XL

Farben: sand, mandel, grau, anthrazit

Doppeltor mit Elektroantrieb Typ €/Stck.
B: 160 – 360 cm, H: bis 180 cm 4588 **3.599,-**

SYSTEM ALU PLUS / XL

Farben: weiß, silber, anthrazit, Lärche, Vintage Oak, Bambus

Doppeltor mit Elektroantrieb Typ €/Stck.
B: 160 – 360 cm, H: bis 180 cm 4587 **3.999,-**

SYSTEM GLAS

Dekore: texta, alpha, beta, matt, klar

Doppeltor mit Elektroantrieb Typ €/Stck.
B: bis 260 cm, H: bis 180 cm 4596 **3.399,-**

Dekore Alpha und Beta nur in H: 180 und 90 cm!

SYSTEM RHOMBUS

Farben: anthrazit, silber, weiß, Holzoptik Lärche, Holzoptik Vintage Oak, Holzoptik Bamboo

Doppeltor mit Elektroantrieb Typ €/Stck.
B: bis 360 cm, H: bis 180 cm 4587 **3.999,-**

Metalltorpfosten

Die WPC Tore sind sehr stabil und daher schwer. Deshalb benötigen Sie die extra stabilen Stahl-Torpfosten. Torpfosten-Set bestehend aus soliden Metalltorpfosten mit angeschraubter Aufhängung, 8 x 8 cm, Stahl, feuerverzinkt, pulverbeschichtet in anthrazit, silber, weiß oder braun, inkl. Kunststoffkappe.

Metalltorpfosten Sets

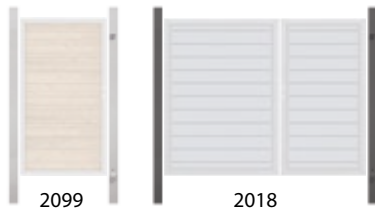

zum Einbetonieren

zum Aufschauben

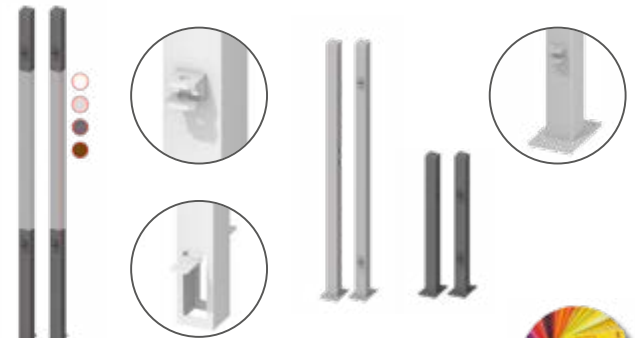

Metallpfosten sind auf Anfrage auch in RAL Farben möglich.



Art.-Nr.	Zum Einbetonieren	Farbe	H (cm)	Typ	€/Stck.
052312 K		silber	165	0641	
058246 K		anthrazit	für Torflügel-	0731	279,-
056822 K		weiß	höhe 90-95 cm	0726	
028423 L	Metalltorpfosten für Einzeltor, 2er-Set	silber	255	2099	349,-
040920 L		anthrazit	für Torflügel-	2059	
050042 K		braun	höhe 180 cm	0716	
056846 K		weiß		0728	
052329 K		silber	165	0645	
058253 K		anthrazit	für Torflügel-	0732	279,-
056839 K		weiß	höhe 90-95 cm	0727	
044027 K	Metalltorpfosten für Doppeltor, 2er-Set	silber	255	2019	349,-
044010 K		anthrazit	für Torflügel-	2018	
050035 K		braun	höhe 180 cm	0715	
056853 K		weiß		0729	

Art.-Nr.	Zum Aufschauben	Farbe	H (cm)	Typ	€/Stck.
055085 K		silber	195	0606	
055061 K	Metalltorpfosten für Einzeltor, 2er-Set, max. Torflügelbreite 120 cm	anthrazit	für Torflügel-	0604	399,-
057492 K		weiß	höhe 180 cm	0609	
055092 K		silber	105	0607	299,-
055078 K		anthrazit	für Torflügel-	0605	
			höhe 95 cm		

Montagezubehör

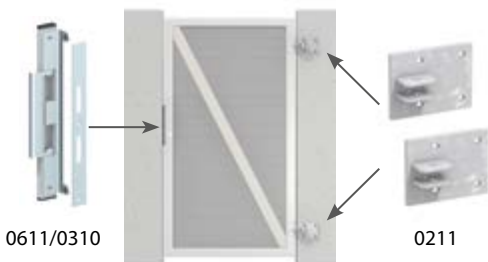

Montageplatte für die Montage von Toren direkt an einer Hauswand oder Mauer (ohne Torpfosten). Stahl, feuerverzinkt, B x H: 15,5 x 12 mm, Stärke 10 mm. **Schrauben für die Montage bitte separat besorgen.**

Anschlagprofil Aluminiumprofil 40 x 15 mm, inkl. 2 Abdeckkappen aus Kunststoff, schwarz, Anschlagwinkel aus Edelstahl vormontiert.

0611 ist durch die 180 cm Länge blickdichter
0310 kann z.B in die Mauer eingefasst werden

Art.-Nr.	Typ	€/Stck.
054477 K	Montageplatte 2er-Set	0211 62,90
057188 K	Anschlagprofil Höhe 180 cm	0611 62,90
055740 K	Anschlagprofil Höhe 36 cm	0310 49,90
066012 K	Toröffner elektrisch (Summer) 12 - 24 V, zum Anschließen an Klingelanlage, inkl. Beschlag	Einzeltor 4769 Doppeltor 4770 199,00
066029 K	Torfeststeller/Schließer für Einzeltor	Preis auf Anfrage

Drückergarnituren

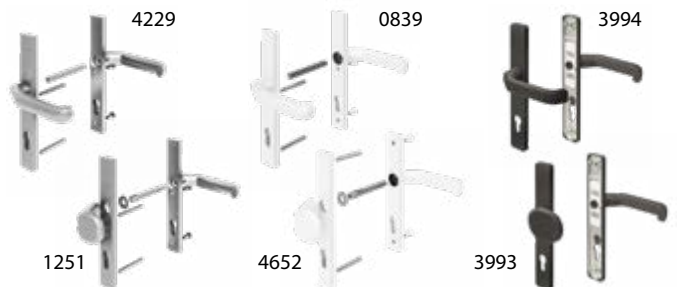

Drückergarnitur aus Aluminium (Edelstahloptik, weiß oder anthrazit, pulverbeschichtet), inklusive zwei Langschilder, Vierkantstift und Schrauben.

Torfeststeller/Schließer (ohne Abb.) lässt das Tor nach Benutzung automatisch wieder zufallen (Geschwindigkeit / Widerstandsstärke einstellbar). Bei Öffnung über 90° bleibt das Tor geöffnet.

Art.-Nr.	Aluminium Drückergarnitur	Typ	€/Stck.
029925 L	Edelstahloptik, Klinke/Klinke	4229	
045123 L	Edelstahloptik, Klinke/Knauf	1251	
006902 K	weiß, Klinke/Klinke	0839	89,90
062083 K	weiß, Klinke/Knauf	4652	
065640 K	anthrazit, Klinke/Klinke	3994	
065633 K	anthrazit, Klinke/Knauf	3993	
724305 L	Profilylinder 31/31	-	17,95

Zubehör für den Drehtorantrieb (auf Seite 98)

4-Kanal-Handsender Elegantes Design, hochwertige Materialien, inkl. Anleitung zum Anlernen. Mehr Möglichkeiten durch 4 belegbare Tasten.

Art.-Nr.	€/Stck.
062038 K	59,90



Installations-/Wartungs Key*

Einfache und bequeme Einrichtung der Steuerungen per App, CAMEConnect, „Techniker“ Account erforderlich, „CAME Setup“.

*Nur für den Monteur/Techniker

Art.-Nr.	€/Stck.
062021 K	149,-



Connect Gateway

Funktion als Gateway-Einbindung in WLAN Netzwerk, Konfiguration über die CAMESetUp App, Bedienung über Automation-App oder Funktion als Bluetooth Schalter bis zu 5 Nutzer, Bedienung über die CAME BT-App, keine Verkabelung notwendig, kompatibel mit Amazon ALEXA.

Art.-Nr.	€/Stck.
062076 K	129,-



Schlüsselschalter

Schlüsseltaster mit DIN Profilhalbzylinder, als Back-Up zum Handsender einsetzbar, blaue LED Hintergrundbeleuchtung.

Art.-Nr.	€/Stck.
062069 K	59,90



Funk Codeschloss

Funkverbindung, keine Verkabelung erforderlich da batteriebetrieben, 25 Codes möglich, blaue LED Hintergrundbeleuchtung.

Art.-Nr.	€/Stck.
062045 K	149,-



Bluetooth Schalter

Nutzerverwaltung über App „AutomationBT“, einzelne Nutzer können gelöscht werden, 15 Nutzer möglich, automatische Öffnung bei Annäherung einstellbar, blaue LED Beleuchtung.

Art.-Nr.	€/Stck.
062052 K	249,-



SICHTSCHUTZ



JUMBO WPC

Der Klassiker unter WPC-Dichtzäunen

JUMBO WPC braun
FLOW Rechteck silber



JUMBO WPC

Streichfreier Sichtschutz im klassischen Lamellendesign. Die farbigen Kunststoff Anteile im WPC ergeben in Kombination mit den Naturfasern Farbnuancen, die die Zaun-Elemente etwas lebendiger erscheinen lassen als reine Kunststoff-Zäune.

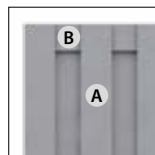

Profil (A): 10 x 115 mm
Querleisten (B): 16 x 100 mm
Verschraubung: Edelstahl
Tor: mit farbigem Edelstahlrahmen



anthrazit

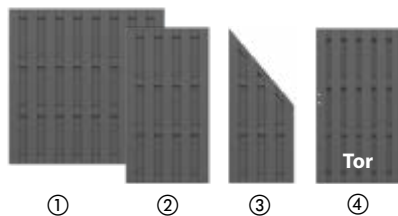

grau

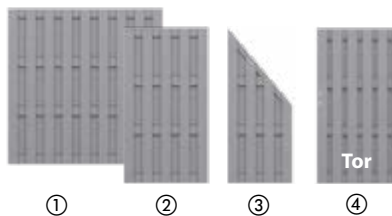

braun

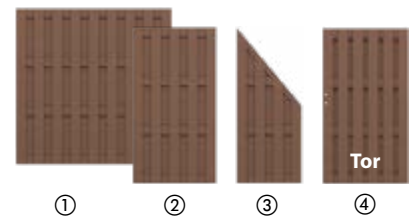

Art.-Nr.	H x B (cm)	Typ	€/Stck.	Art.-Nr.	H x B (cm)	Typ	€/Stck.	Art.-Nr.	H x B (cm)	Typ	€/Stck.
021691 L	① 179 x 179	2086	179,-	032987 K	① 179 x 179	2210	179,-	047721 K	① 179 x 179	1290	179,-
033045 L	② 179 x 95	2125	139,-	033069 K	② 179 x 95	2211	139,-	047738 K	② 179 x 95	1291	139,-
027631 L	③ 179/90 x 74	2087	149,-	032994 K	③ 179/90 x 74	2212	149,-	047745 K	③ 179/90 x 74	1292	149,-
028508 L	④ 179 x 98	Tor*	499,-	033083 K	④ 179 x 98	Tor*	499,-	048490 K	④ 179 x 98	Tor*	499,-

*Tore inkl. farbigem Metallrahmen, Beschlagsatz, Einsteckschloss mit drehbarer Falle (Anschlag DIN links/rechts) und Alu-Aufsatzleiste, zzgl. Torzubehör.

WPC-Pfosten

inkl. Metallkern für eine bessere Stabilität

Art.-Nr.	Farbe	Maße (cm)	L (cm)	Typ	€/Stck.
021714 L	anthrazit	8,4 x 8,4	200	2092	64,90
027655 L			100	2094	38,95
033014 L	grau	8,4 x 8,4	200	2215	64,90
033007 L			100	2214	38,95
047752 K	braun	8,4 x 8,4	200	1293	64,90
047769 K			100	1294	38,95

Metall-Pfosten

zum Einbetonieren, beschichtet, inkl. Pfostenkappe

Art.-Nr.	Farbe	H x B x T (cm)	Typ	€/Stck.
048162 L	silber	298 x 7 x 7	4405	115,00
034714 L		240 x 7 x 7	1589	89,90
035667 L	anthrazit	150 x 7 x 7	1585	64,90
048179 L		298 x 7 x 7	4406	115,00
034707 L	braun	240 x 7 x 7	1590	89,90
035674 L		150 x 7 x 7	1586	64,90



WPC Materialinfo

WPC basiert auf den Rohmaterialien Naturfasern und Kunststoff und hat deren natürliche Eigenschaften. Es kann sich bei Temperaturschwankungen, Staunässe und ungleichmäßiger Bewitterung je nach Stärke verziehen, Wasserflecken bekommen und altern.

Hinweis: Tore auf Maßbreite

JUMBO WPC /JUMBO WPC ALU
Einzeltor: B 60 – 180 cm, H max. 180 cm
Doppeltor: B 120 – 360 cm, H max. 180 cm

Pfostenbefestigung und Zubehör s. Seite 79, Torzubehör, Elektrotore, Doppeltore u. Tore auf Maß s. Seiten 73 – 77

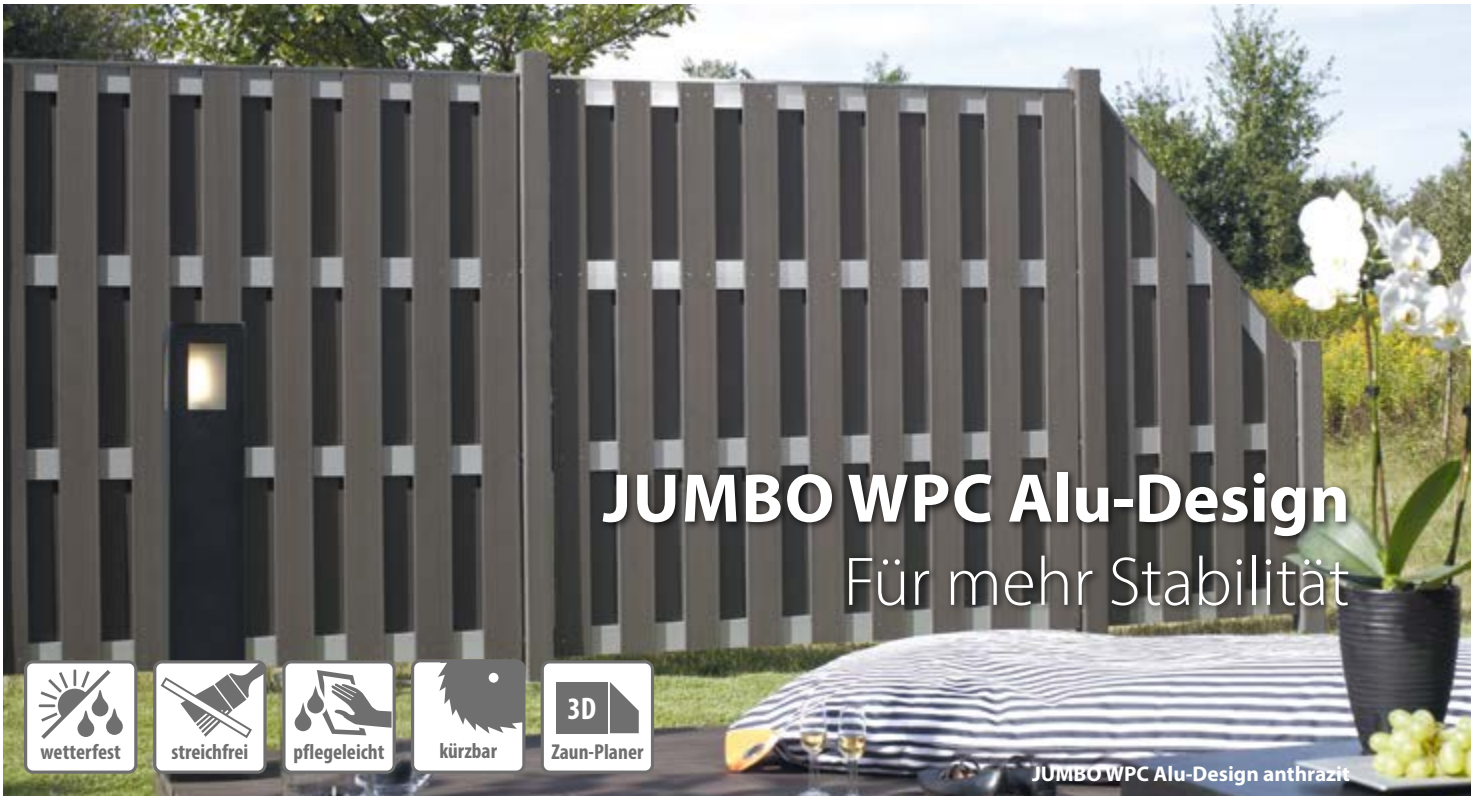

JUMBO WPC Alu-Design

Für mehr Stabilität



JUMBO WPC Alu-Design anthrazit

JUMBO WPC Alu-Design

Die Querleisten aus Aluminium geben dem Sichtschutz JUMBO WPC einen besonders eleganten Ausdruck und eine bessere Stabilität.

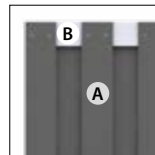

Profile (A): 10 x 115 mm
 Alu-Querleisten (B): 15 x 90 mm
 Verschraubung: Edelstahl
 Tor: mit innenliegenden, farbigem Edelstahlrahmen



sand / alu

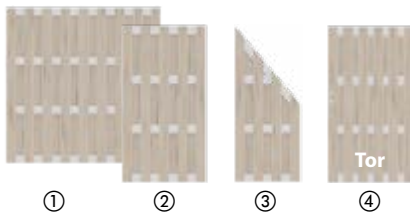

Art.-Nr.	H x B (cm)	Typ	€/Stck.
044201 K ①	179 x 179	2015	219,-
044225 K ②	179 x 95	2017	149,-
044218 K ③	179/90 x 74	2016	169,-
044614 K ④	179 x 98	Tor*	569,-

anthrazit / alu

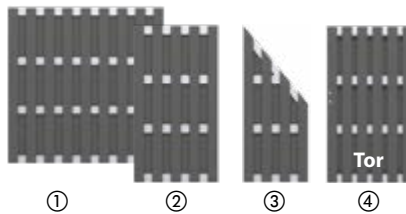

Art.-Nr.	H x B (cm)	Typ	€/Stck.
031928 L ①	179 x 179	2078	219,-
033076 L ②	179 x 95	2127	149,-
031935 L ③	179/90 x 74	2079	169,-
045628 L ④	179 x 98	Tor*	569,-

grau / alu grau

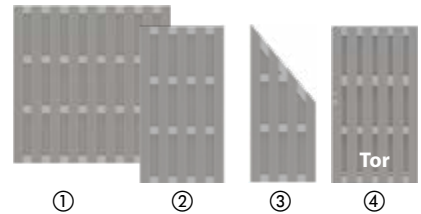

Art.-Nr.	H x B (cm)	Typ	€/Stck.
056419 K ①	179 x 179	2884	219,-
056426 K ②	179 x 95	2885	149,-
056433 K ③	179/90 x 74	2886	169,-
056457 K ④	179 x 98	Tor*	569,-

*Tore inkl. farbigem Metallrahmen, Beschlagsatz, Einsteckschloss mit drehbarer Falle (Anschlag DIN links/rechts möglich) und Alu-Aufsatzleiste, zzgl. Torzubehör.

Befestigungs- und Design-Zubehör

Die Profile der Zaunelemente sind achtfach edelstahlverschraubt. Stabile Elementhalter sorgen für perfekten Halt am Pfosten**.

Für die Bodenbefestigung im Erdreich verwenden Sie den JUMBO WPC Pfostenträger (2097). Der JUMBO WPC Pfostenträger (2098) ermöglicht das Aufdübeln der Zaunanlage auf Betonuntergrund.



Art.-Nr.	Artikel	Typ	€/Stck.
022209 L	1 Elementhalter Edelstahl (8er-Set)	2096	22,95
022117 L	2 Pfostenträger zum Erdverbau, H 105 cm	2097	27,95
022124 L	3 Pfostenträger zum Aufschauben	2098	27,95
031645 L	4 Aufsatzleiste eckig Alu 179 cm	2115	30,95
018707 L	5 Design-Aufsatzleiste Alu 180 cm	1781	30,95
520540 L	6 Pfostenkappe Edelstahl 90 x 90 mm	-	5,95
520588 L	7 Pfostenkappe Edelstahl Kugel 90 x 90 mm	-	12,95
029925 L	Drückergarnitur in Edelstahloptik	4229	89,90
724381 L	Profilzylinder 35/35	-	21,95
031904 L	MS-Polymer-Kleber, 310 ml, Tube	1398	15,95

** 4 mm vorbohren

anthrazit / alu-anthrazit

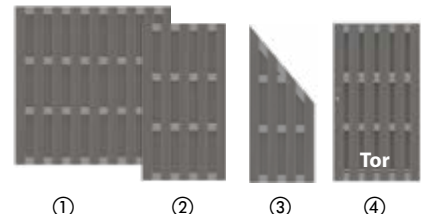

Art.-Nr.	H x B (cm)	Typ	€/Stck.
056389 L ①	179 x 179	2880	219,-
056396 L ②	179 x 95	2881	149,-
056402 L ③	179/90 x 74	2882	169,-
056440 L ④	179 x 98	Tor*	569,-

Befestigung an den WPC- oder Metall-Pfosten s. Seite 78, Torzubehör, Elektrotore, Doppeltore und Tore auf Maß s. S. 73 – 77



Dekorprofile für SYSTEM WPC & ALU Steckzäune

Werten Sie Ihre Anlage optisch auf mit Dekor-Elementen aus Edelstahl, Kunst- und Sicherheitsglas. Ersetzen Sie einfach einzelne Profile der SYSTEM WPC, ALU oder RHOMBUS Zaunfelder durch Dekorprofile in 15 cm oder 30 cm Höhe. Die Dekorprofile sind mit einer Adapterleiste aus eloxiertem Aluminium ausgestattet. Das Design der Dekorprofile aus Sicherheitsglas ist mit UV-optimierter weißer Farbe aufgedruckt. Sicherheitsglas kann nicht gekürzt werden. Die Profile aus Edelstahl und Kunstglas sind in der Breite kürzbar.

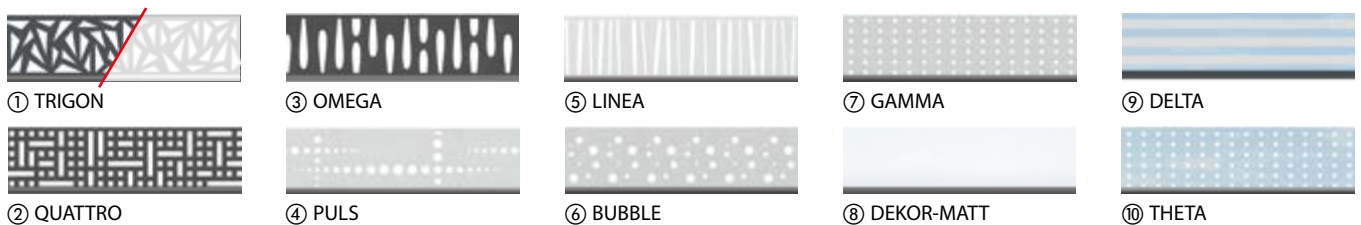
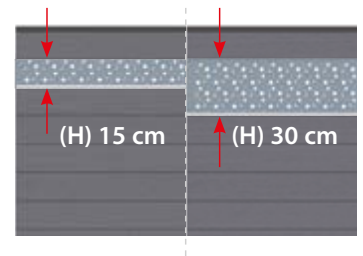

Art.-Nr.	Kürzbare Dekorprofile	H x B (cm)	Typ	€/Stck.	Art.-Nr.	Nicht kürzbare Dekorprofile	H x B (cm)	Typ	€/Stck.
054705 L	① TRIGON anthrazit / Leiste anthrazit	15 x 178	3292	64,90	033441 K	⑨ DELTA Sicherheitsglas	15 x 178	2319	64,90
054712 L		30 x 178	3293	99,90	033458 K		30 x 178	2320	99,90
192542 L	① TRIGON anthrazit / Leiste silber	15 x 178	3292	64,90	033465 K	⑩ THETA Sicherheitsglas	15 x 178	2321	64,90
192559 L		30 x 178	3293	99,90	033472 K		30 x 178	2322	99,90
207031 K	① TRIGON anthrazit / Leiste weiß	15 x 178	3292	64,90	058581 K	Sicherheitsglas auf Maß	15 (H)	4540	115,00
207048 K		30 x 178	3293	99,90	058598 K		30 (H)	4541	165,00
216613 K	① TRIGON anthrazit	15 x 178	3292	64,90					
216620 K		30 x 178	3293	99,90					
063820 K	① TRIGON weiß	15 x 178	3990	64,90					
063837 K		30 x 178	3991	99,90					
054415 K	② QUATTRO anthrazit	15 x 178	3294	64,90					
054422 K		30 x 178	3295	99,90					
042146 K	③ OMEGA anthrazit	15 x 178	2433	64,90					
042153 K		30 x 178	2434	99,90					
054439 K	④ PULS Edelstahl	15 x 178	3296	64,90					
054446 K		30 x 178	3297	99,90					
054453 K	⑤ LINEA Edelstahl	15 x 178	3298	64,90					
054460 K		30 x 178	3299	99,90					
042122 K	⑥ BUBBLE Edelstahl	15 x 178	2431	64,90					
042139 K		30 x 178	2432	99,90					
033427 K	⑦ GAMMA Edelstahl	15 x 178	2317	64,90					
033434 K		30 x 178	2318	99,90					
042160 L	⑧ DEKOR-MATT Kunstglas weiß / Leiste anthrazit	15 x 178	2435	64,90					
042177 L		30 x 178	2436	99,90					
192504 L	⑧ DEKOR-MATT Kunstglas weiß / Leiste silber	15 x 178	2435	64,90					
192511 L		30 x 178	2436	99,90					
207017 K	⑧ DEKOR-MATT Kunstglas weiß / Leiste weiß	15 x 178	2435	64,90					
207024 K		30 x 178	2436	99,90					
216552 K	⑧ DEKOR-MATT Kunstglas weiß	15 x 178	2435	64,90					
216569 K		30 x 178	2436	99,90					





Bild: Marco Sommer

SYSTEM WPC PLATINUM grau,
SYSTEM FLOW Metall silber,
Dekorprofile matt

DEKORGITTER

Highlights in der Zaunanlage

Dekorgitter für SYSTEM WPC & ALU Steckzäune

Die Kombinationsgitter aus pulverbeschichtetem Metall in anthrazit oder aus Edelstahl. Alle Dekorgitter inkl. Klemmleiste für den Einsatz in die SYSTEM-Pfosten.

Art.-Nr.	H x B (cm)	H x B (cm)	Typ	€/Stck.
054743 K	① TRIGON anthrazit	180 x 60	2835	299,-
054729 K	② PULS Edelstahl		2833	299,-
054736 K	③ LINEA Edelstahl		2834	299,-
045253 K	④ GAMMA Edelstahl		2569	299,-

Bitte beachten: Die Montage an den Eckpfosten ist nicht möglich.

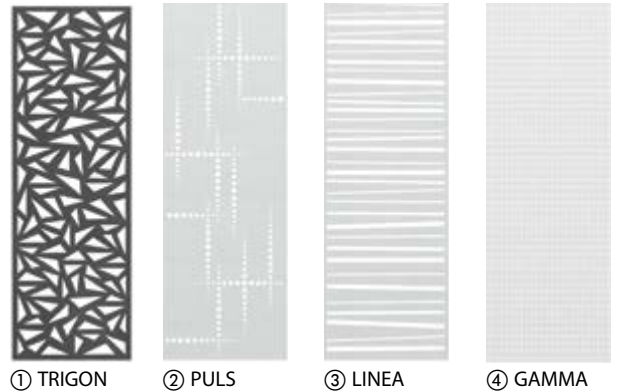

① TRIGON ② PULS ③ LINEA ④ GAMMA

Befestigung am SYSTEM Basic-/ oder Klemmpfosten s. Seite 70

SYSTEM FLOW Metall

Die 3D-Design-Elemente überzeugen durch ein modernes, außergewöhnliches Design mit zwei unterschiedlichen Ansichten. Eine Seite ist konvex die andere Seite konkav gewölbt. FLOW erhalten Sie in zwei Ausführungen: als Rechteck mit geschlossener und als Gitter mit gelochter Oberfläche.

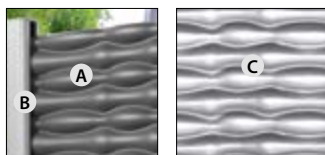

Material (A + C): beschichtetes Metall in 3D Optik
SYSTEM Pfosten (B): Aluminium in silber oder anthrazit

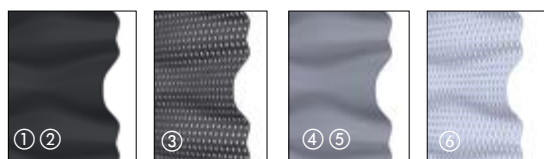

SYSTEM WPC PLATINUM XL grau
Dekorprofile OMEGA anthrazit
SYSTEM FLOW Gitter gelocht anthrazit



SICHTSCHUTZ

Befestigung am SYSTEM Basic-/ oder Klemmpfosten s. S. 70

anthrazit				silber			
Art.-Nr.	H x B (cm)	Typ	€/Stck.	Art.-Nr.	H x B (cm)	Typ	€/Stck.
048391 K	① 180 x 60	2741	175,-	048421 K	④ 180 x 60	2744	175,-
048384 K	② 180 x 120	2740	339,-	048414 K	⑤ 180 x 120	2743	339,-
048407 K	③ 180 x 60	2742	175,-	048438 K	⑥ 180 x 60	2745	175,-

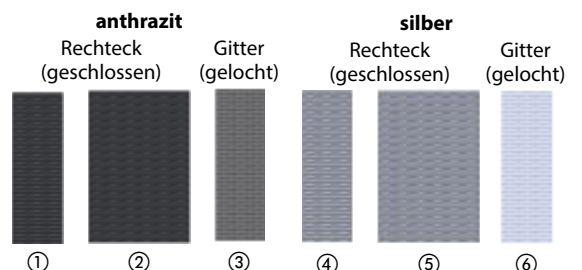



SYSTEM ALU PLUS

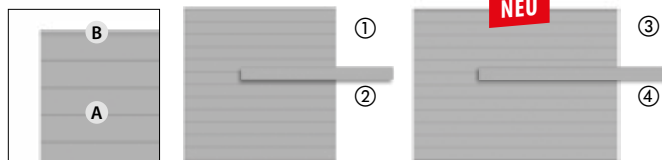

Profile (A): 12 Aluminium-Einzelprofile 15 x 2 cm, beidseitig glatt und ausgeschäumt

Leisten (B): 2 Profil-Abschlussleisten (oben/unten) aus Aluminium farbig beschichtet im Farbton der Profile

- ① **Zaunelement (H x B):** 184 x 178 cm (inkl. Abschlussleisten oben/unten)
- ② **Einzelprofil (H x L):** 15 x 178 cm
- ③ **Zaunelement (H x B):** 184 x 238 cm (inkl. Abschlussleisten oben/unten)
- ④ **Einzelprofil (H x L):** 15 x 238 cm

Art.-Nr.	Ausführung H x B/L (cm)	Farbton	Typ	€/Stck.
062854 K	① Zaunelement 184 x 178	anthrazit	3900	529,00
062915 K	② Einzelprofil 15 x 178		3906	44,90
065336 K	③ Zaunelement 184 x 238		3848	649,00
062977 K	④ Einzelprofil 15 x 238		3912	58,90
062861 K	① Zaunelement 184 x 178	silber	3901	529,00
062922 K	② Einzelprofil 15 x 178		3907	44,90
065343 K	③ Zaunelement 184 x 238		3849	649,00
062984 K	④ Einzelprofil 15 x 238		3913	58,90
062878 K	① Zaunelement 184 x 178	weiß	3902	529,00
062939 K	② Einzelprofil 15 x 178		3908	44,90
065350 K	③ Zaunelement 184 x 238		3850	649,00
062991 K	④ Einzelprofil 15 x 238		3914	58,90
062885 K	① Zaunelement 184 x 178	Lärche	3903	549,00
062946 K	② Einzelprofil 15 x 178		3909	49,90
065367 K	③ Zaunelement 184 x 238		3851	699,00
063004 K	④ Einzelprofil 15 x 238		3915	64,90
062892 K	① Zaunelement 184 x 178	Vintage Oak	3904	549,00
062953 K	② Einzelprofil 15 x 178		3910	49,90
065374 K	③ Zaunelement 184 x 238		3852	699,00
063011 K	④ Einzelprofil 15 x 238		3916	64,90
062908 K	① Zaunelement 184 x 178	Bambus	3905	549,00
062960 K	② Einzelprofil 15 x 178		3911	49,90
065381 K	③ Zaunelement 184 x 238		3853	699,00
063363 K	④ Einzelprofil 15 x 238		3917	64,90

SYSTEM RHOMBUS Aluminium

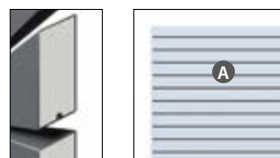

Material: Aluminium, Stärke 0,7 mm. Die Aluminiumprofile sind zusätzlich ausgeschäumt, für mehr Stabilität.

Profile (A): 50 (Sichtfläche) x 20 mm

Befestigung am SYSTEM Basic- oder Klemmpfosten s. S. 70



Art.-Nr.	H x B (cm)	Typ	Farbe	€/Stck.
059182 K	① 90 x 180 Vorgartenzaun	2686	anthrazit	189,00
049084 L	② 180 x 180	2647		349,00
049091 K	③ 180 x 60	2648		129,00
059175 K	① 90 x 180 Vorgartenzaun	2685	silber	189,00
049060 K	② 180 x 180	2645		349,00
049077 K	③ 180 x 60	2646		129,00
059229 K	① 90 x 180 Vorgartenzaun	2953	weiß	189,00
059205 K	② 180 x 180	2951		349,00
059212 K	③ 180 x 60	2952		129,00
059199 K	① 90 x 180 Vorgartenzaun	2687	Holzoptik Lärche	219,00
056860 K	② 180 x 180	2946		399,00
056877 K	③ 180 x 60	2947		139,00
059267 K	① 90 x 180 Vorgartenzaun	2957	Holzoptik Vintage Oak	219,00
059243 K	② 180 x 180	2955		399,00
059250 K	③ 180 x 60	2956		139,00
060034 K	① 90 x 180 Vorgartenzaun	2939	Holzoptik Bambus	219,00
060010 K	② 180 x 180	2937		399,00
060027 K	③ 180 x 60	2938		139,00
050585 L	RHOMBUS Profilträger, 12er Set	2649	-	37,95
065312 L	RHOMBUS Profilträger, 6er Set	3899	-	19,95

SYSTEM ALU XL

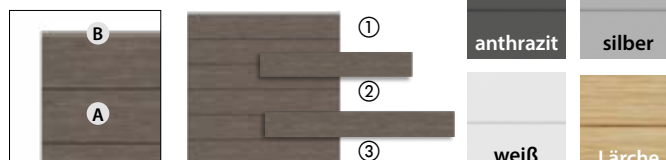

Profile (A): 6 Aluminium-Einzelprofile 30 x 2 cm, beidseitig glatt und ausgeschäumt

Leisten (B): 2 Profil-Abschlussleisten (oben/unten) aus Aluminium farbig beschichtet im Farbton der Profile

- ① **Zaunelement (H x B):** 184 x 178 cm (inkl. Abschlussleisten oben/unten)
- ② **Einzelprofil (H x L):** 30 x 178 cm
- ③ **Einzelprofil (H x L):** 30 x 238 cm

Befestigung am SYSTEM Basic- oder Klemmpfosten s. S. 70

Art.-Nr.	Ausführung H x B/L (cm)	Farbton	Typ	€/Stck.
063028 K	① Zaunelement 184 x 178	anthrazit	3918	499,00
063080 K	② Einzelprofil 30 x 178		3924	82,90
063141 K	③ Einzelprofil 30 x 238		3930	109,00
063035 K	① Zaunelement 184 x 178	silber	3919	499,00
063097 K	② Einzelprofil 30 x 178		3925	82,90
063158 K	③ Einzelprofil 30 x 238		3931	109,00
063042 K	① Zaunelement 184 x 178	weiß	3920	499,00
063103 K	② Einzelprofil 30 x 178		3926	82,90
063165 K	③ Einzelprofil 30 x 238		3932	109,00
063059 K	① Zaunelement 184 x 178	Lärche	3921	549,00
063110 K	② Einzelprofil 30 x 178		3927	92,90
063172 K	③ Einzelprofil 30 x 238		3933	125,00
063066 K	① Zaunelement 184 x 178	Vintage Oak	3922	549,00
063127 K	② Einzelprofil 30 x 178		3928	92,90
063189 K	③ Einzelprofil 30 x 238		3934	125,00
063073 K	① Zaunelement 184 x 178	Bambus	3923	549,00
063134 K	② Einzelprofil 30 x 178		3929	92,90
063196 K	③ Einzelprofil 30 x 238		3935	125,00

SYSTEM BOARD



Die Zaunfelder aus 6 mm starken, farbigen Aluminium-Verbundplatten (ACP) oder Corten-Stahl sind sehr stabil, wetterbeständig, leicht zu reinigen sowie bruch- und schlagfest. BOARD „ACP“ Elemente sind inklusive Gummidichtungen.

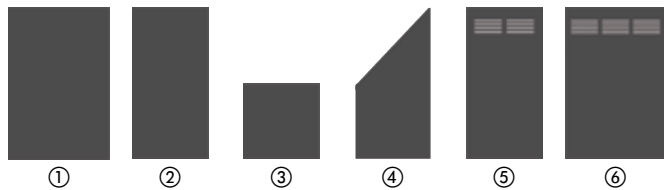

Formen	H x B (cm)	titangrau		schiefer		rot		marmor		rost (Corten-Stahl)	
		Art.-Nr.	Typ	Art.-Nr.	Typ	Art.-Nr.	Typ	Art.-Nr.	Typ	Art.-Nr.	Typ
① Rechteck	180 x 120	048827 K	2720	048889 K	2726	048940 K	2732	052121 K	2760		
② Rechteck	180 x 90	048834 K	2721	048896 K	2727	048957 K	2733	052138 K	2761	052183 K	2766
③ Rechteck	90 x 90	048858 K	2723	048919 K	2729	048971 K	2735	052152 K	2763	052206 K	2768
④ Anschluss li. / re.	180/90 x 90	048841 K	2722	048902 K	2728	048964 K	2734	052145 K	2762	052190 K li.	2767
⑤ Rechteck Slot-Design	180 x 90	048872 K	2725	048933 K	2731	048995 K	2737	052176 K	2765	053067 K re.	2770
⑥ Rechteck Slot-Design	180 x 120	048865 K	2724	048926 K	2730	048988 K	2736	052169 K	2764		

SYSTEM BOARD KERAMIK

Die Zaunfelder der SYSTEM BOARD KERAMIK und KERAMIK XL bestehen aus 6 mm starken, hochwertigen Keramikplatten in Holz- und Steinoptik sind immer inkl. Gummidichtung für die Befestigung. Sie sind hoch kratzfest, wetterfest und zu 100% recyclebar. Verunreinigungen lassen sich mit haushaltsüblichen Reinigungsmitteln entfernen.



Auf Anfrage insgesamt 30 Farben möglich!

Sonderfarben für System BOARD KERAMIK /KERAMIK XL



* Die Farbtöne darknight, eiche hell, zement, oxido flame und dark marble sind bis max. 120 cm Breite erhältlich. Alle anderen Farben bis max. 89 cm Breite erhältlich.
** Lieferzeit: 4 – 6 Wochen



Formen	H x B (cm)	darknight		eiche hell		zement		Sonderfarben**			
		Art.-Nr.	Typ	Art.-Nr.	Typ	Art.-Nr.	Typ	Art.-Nr.	Typ	Art.-Nr.	Typ
① Rechteck	90 x 90	054262 K	2913	054347 K	2921	054309 K	2917	054354 K	2922	054354 K	2922
② Anschluss re. / li.	180/90 x 90	054255 K	2912	054330 K	2920	054293 K	2916	054354 K	2922	054354 K	2922
③ Rechteck	180 x 90	054248 K	2911	054323 K	2919	054286 K	2915	054354 K	2922	054354 K	2922
④ Rechteck	180 x 120	054231 K	2910	054316 K	2918	054279 K	2914	-	-	-	-
⑤ Element auf Maß	Breite: 40 bis max. 120 cm, H: 180 cm	Sammel-Art.-Nr. 054354 K		2922		054354 K	2922	054354 K*	2922	054354 K*	2922

SYSTEM BOARD KERAMIK XL

Neben den Sets erhalten Sie KERAMIK XL auch als Einzelprofil für individuelle Lösungen.



Standard und Sonderfarben für System BOARD KERAMIK XL siehe oben.

	① darknight		② eiche hell		③ zement		④ Sonderfarbe**				
	H x B (cm)	Art.-Nr.	Typ	Art.-Nr.	Typ	Art.-Nr.	Typ	Art.-Nr.	Typ	Art.-Nr.	Typ
Zaunfeld-Set	180 x 180	056891 K	2930	056907 K	2931	056914 K	2932	056921 K	2933	056921 K	2933
Einzelprofil	180 x 60	056938 K	2934	056945 K	2935	056952 K	2936				

Befestigung am SYSTEM Klemmpfosten s. S. 70

SICHTSCHUTZ



Massivholzzaun NEO

Trendfarbe Grau

NEO mit Design-Aufsatz Alu und silber-metallic Metallpfosten

Zaunelemente NEO

Wertig gearbeiteter Sichtschutz aus künstlich getrocknetem, farbbehandeltem, nordischem Nadelholz. Die Zaunfelder sind handwerklich hochwertig verarbeitet und sowohl in der Breite, als auch in der Höhe kürzbar.

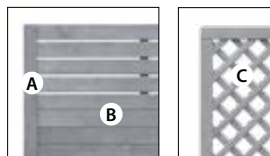

Material: Nadelholz, 70% PEFC, vorbehandelt, farbig lasiert

Rahmen (A): 40 x 70 mm, Kanten gerundet

Lamellen (B): im offenen Teil 80 x 15 mm,

im geschlossenen Teil 95 x 15 mm inkl. Nut und Feder

Gitterleisten (C): 10 x 40 mm, Maschenweite 60 x 60 mm

Verschraubung: Edelstahl

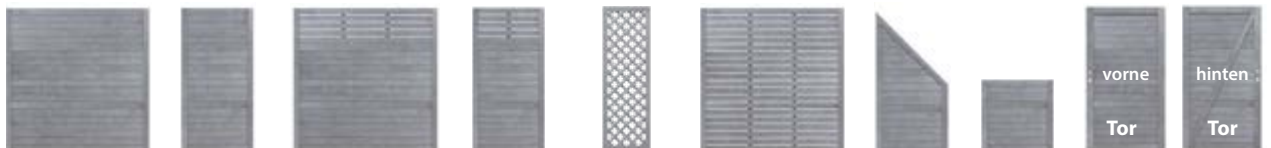

Typ	1356	1357	1347	1348	1331	1346	1358	1349	1360
H x B (cm)	179 x 179	179 x 89	179 x 179 mit Gitter	179 x 89 mit Gitter	59 x 179 Rankgitter	179 x 179 offen	179/89 x 89	89 x 89	179 x 98 Tor
Art.-Nr.	036374 K	036381 K	036343 K	036350 K	036312 K	036336 K	036398 K	036367 K	036404 K
€/Stck.	189,-	129,-	189,-	129,-	99,-	179,-	129,-	89,-	199,-

Metallpfosten beschichtet

aus 2 mm starkem Stahl, beschichtet in **silber-metallic** und **anthrazit**

Art.-Nr.	Pfosten inkl. Abdeckkappe	H x B x T (cm)	Typ	€/Stck.
034714 L	zum Einbetonieren, silber-metallic	240 x 7 x 7	1589	89,90
035667 L	zum Einbetonieren, silber-metallic	150 x 7 x 7	1585	64,90
034707 L	zum Einbetonieren, anthrazit	240 x 7 x 7	1590	89,90
035674 L	zum Einbetonieren, anthrazit	150 x 7 x 7	1586	64,90

Holzpfosten

Nadelholz glatt gehobelt, Diamant-Kopf, lasiert, Farbton **grau**, 90 x 90 mm

Art.-Nr.	Typ	H x B x T (cm)	€/Stck.
036282 K	1393	200 x 9 x 9	29,95
036299 K	1394	100 x 9 x 9	19,95



NEO und SYSTEM RHOMBUS Alu anthrazit, Holzpfosten

Tor- und Zaunzubehör



Art.-Nr.	€/Stck.
022209 L Elementhalter Edelstahl (8er-Set) (2096)	22,95
018707 L Design-Aufsatzleiste Alu 180 cm (1781)	30,95
000108 L Beschlagsatz (021)	62,90
010145 L Einsteckschloß (1018)	67,90
724305 L Profilzylinder, 31/31 mm	17,95
029925 L Drückergarnitur Klinke/Klinke (4229)	89,90
045123 L Drückergarnitur Klinke/Knauf (1251)	89,90



Beschlagsatz (021), bestehend aus: 2 Kloben, 2 verstellbaren Bändern, inkl. Schrauben.
Ausführung: grau RAL9007



Bild: Reinhard Plöger

Massivholzzaun CARLA

Farbige Lasuren im Trend

Zaunelemente CARLA Granit-anthrazit

Massivholz-Elemente CARLA

CARLA-Color Sichtschutzelemente, aus Fichtenholz **2x farbig behandelt** in zwei trendigen Farbtönen. Die gebrauchsfertige Tauchlasur wurde speziell für Gartenhölzer entwickelt und im zweimaligen Tauchverfahren aufgebracht. Farbschwankungen sind auf Grund der unterschiedlich saugenden Holzoberflächen nicht zu vermeiden.

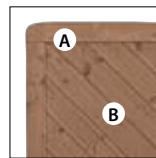

Rahmen (A): 42 x 78 mm, extra stark
Füllung (B): 18 x 125 mm, massive Fichte mit Nute und Feder, glatt gehobelt mit feiner Rundkante
Komplett edelstahlverschraubt/geheftet
Maßangaben = ca. Maße
Einbaumaße: Elementbreite + 2 cm (s. Seite 101)

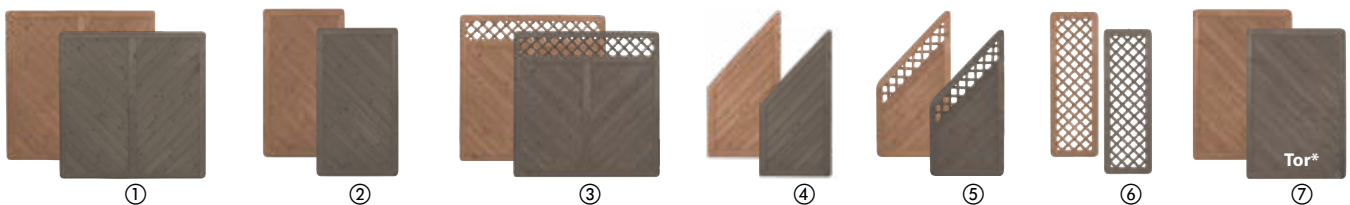
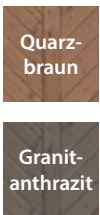

H x B (cm)	Quarz-braun		Granit-anthrazit		€/Stck.
	Art.-Nr.	Typ	Art.-Nr.	Typ	
① 179 x 179	132265 L	001-Q	132319 L	001-G	195,00
② 179 x 89	132258 L	002-Q	132302 L	002-G	159,00
③ 179 x 179	132272 L	010-Q	132326 L	010-G	219,00

H x B (cm)	Quarz-braun		Granit-anthrazit		€/Stck.
	Art.-Nr.	Typ	Art.-Nr.	Typ	
④ 179/89 x 89	132289 L	004-Q	132333 L	004-G	149,00
⑤ 179/89 x 89	145746 L	015-Q	145753 L	015-G	159,00
⑥ 179 x 59	132296 L	014-Q	132340 L	014-G	99,00
⑦ 179 x 98 Tor*	132371 L	017-Q	132388 L	017-G	279,00

* Tor inkl. Schlossfräsung

Torzubehör s. S. 135, Befestigungszubehör ab S. 130

SICHTSCHUTZ

Pfosten

Fichtenholz, 5-fach verleimt stumpf, 90 x 90 mm

Art.-Nr.	Farbton	L (cm)	€/Stck.
132357 L	Quarz-braun	195	39,95
145777 L		230	47,95
132364 L	Granit-anthrazit	195	39,95
145784 L		230	47,95



Farbe

Farbe zur Nachbehandlung und Pflege, Gebinde 2,5 L	Art.-Nr.	Farbton
	145098 L	Quarz-braun
	216524 L	Granit-anthrazit

Preis auf Anfrage

Direkt nach Einbau oder später können alle Elemente problemlos nachbehandelt werden um die schöne Optik langfristig zu erhalten. Die Pfosten sind ausschließlich mit H-Pfostenträgern und zusätzlichen Edelstahl-Pfostenkappen zu verbauen. Die Elemente bitte nur mit Edelstahlbeschlägen und -schrauben befestigen.

Rhombus-Elemente CARLA



Material: Nadelholz, 2x farbig behandelt in Granit-anthrazit
Rhombusleisten: 20 x 70 mm
Verschraubung: Edelstahl V2A

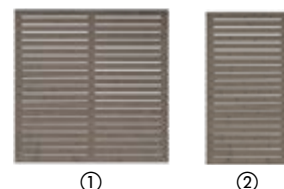

Art.-Nr.	H x B (cm)	€/Stck.
205921 L	① 179 x 179	169,00
205914 L	② 179 x 89	99,95



Sichtschutz aus Hartholz zum kreativen Selbstbau

Bangkirai Sichtschutz

RECHEN- BEISPIEL	
für 1 Feld* ca 180 x 180 cm	
13 Massivprofile	349,83 €
1 Aufsatzleiste	29,19 €
2 U-Leisten	55,80 €
<hr/>	
GESAMT:	434,82 €
*ohne Pfosten, ohne Schrauben	

Hartholz Bangkirai ist ein schönens und langlebiges Produkt, was den Vorteil hat, dass es einem Zaun nicht nur eine schöne und authentische Ausstrahlung verleiht, sondern ihn auch witterungsbeständig und pflegeleicht macht.

Mit wenigen Bauteilen gestalten Sie Ihre Zaunanlage nach Ihren örtlichen Gegebenheiten. Breite und Höhe der Elemente können Sie selber bestimmen.

Ein Zaun aus den Bangkirai Sichtschutz-System Bauteilen kann mit etwas handwerklichem Geschick schnell selbst gebaut werden.

Bangkirai Sichtschutz-System

Hier wird jede Maßarbeit zum Kinderspiel, denn Sie passen die Elementmaße durch Zuschnitt der Sichtschutz-Täfelbretter individuell an Ihre baulichen Gegebenheiten an. Alles glatt gehobelt, **naturbelassen**

Art.-Nr.	Artikel	Maße (mm)	L (cm)	€/lfm
081433 L	Täfelbretter	21 x 145	180	14,95
081440 L	U-Leiste	35 x 45	200	13,95
081457 L	Aufsatzleiste	40 x 45	183	15,95

Bangkirai-Pfosten

Bangkirai-Dekopfosten, allseitig glatt gehobelt, **naturbelassen**, mit Diamantkopf und zusätzlichen V-Nuten

Art.-Nr.	Maße (mm)	L (cm)	€/Stck.
159736 K		183	72,95
160268 L	90 x 90	214	79,95
160275 K		244	95,95



Schritt für Schritt montiert:



1. Die U-Leiste an die Pfosten schrauben.
2. **Feder nach oben.** Sonst läuft Wasser in die Nut.
3. **Feder abschneiden.** Sonst passt die Aufsatzleiste nicht.
4. „**Halt**“ für die U-Leiste. 15 mm Überstand lassen. 5 mm Luft zwischen U-Leiste und Sichtschutz / Täfelbrett lassen.
5. **Mittig verschrauben** (4 x 40 mm). Sonst entsteht Fugenbildung bei der Trocknung.
6. **Aufsatzleiste fest verschrauben.** Das sorgt für Stabilität.
7. **Generell:** Alle Verbindungen vorbohren.

**Verwenden Sie nur
Edelstahlschrauben!**

Keruing-Massivzaun JAKATA

Der Massivzaun JAKATA aus Keruing Hartholz zeichnet sich durch besonders stabile und schwere Ausführung aus. Die glatt gehobelten Zaunbretter und Riegel sind mit 2 dekorativen V-Fugen versehen. Es entsteht ein ruhiger Look mit einem „charmantem“ Blickfang. Auch ohne Rahmen sind die Zaunelemente sehr stabil durch 3 Querriegel und Edelstahl-Doppelschraubung.

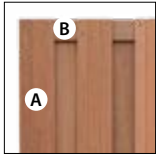

Material: Hartholz Keruing, naturbelassen
Gesamtstärke: 39 mm
Lamellen (A): ca. 13 x 145 mm, mit 2 V-Fugen
Querriegel (B): ca. 13 x 95 mm
Verarbeitung mit Edelstahl V2A



180 x 180 cm

Maßangaben = ca. Maße
Einbaumaße: Elementbreite + 2 cm (s. Seite 101)

Art.-Nr. €/Stck.
 090480 L **289,00**

Bangkirai-Dichtzaun MEDAN



Material: Hartholz Bangkirai, naturbelassen
Rahmen (A): ca. 42 x 42 mm, gehobelt und gefäst, Eckverbindungen gezapft
Lamellen (B): ca. 9 x 85 mm, gehobelt, Oberfläche geriffelt
Verarbeitung mit Edelstahl V2A

Maßangaben = ca. Maße
Einbaumaße: Elementbreite + 2 cm (s. Seite 101)



H x B (cm)	180 x 180	180 x 120	180/90 x 90
Art.-Nr.	182188 L	182416 K	192644 K
€/Stck.	219,-	199,-	189,-

Bangkirai-Rankgitter JAMBI

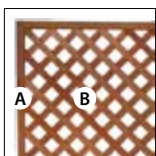

Material: Hartholz Bangkirai, naturbelassen
Rahmen (A): ca. 42 x 42 mm, gehobelt
Leisten diagonal (B): ca. 10 x 40 mm, gehobelt, Maschenweite 60 mm
Verarbeitung mit Edelstahl V2A



H x B (cm)	180 x 180	180 x 90	180 x 40
Art.-Nr.	159774 K	159767 K	159750 K
€/Stck.	199,-	119,-	99,-

Bangkirai-Pfosten

Spitzkopf-Pfosten, 90 x 90 mm, glatt gehobelt, mit seitlichen V-Fugen, naturbelassen

Art.-Nr.	L (cm)	€/Stck.
159736 K	183	72,95
160268 L	214	79,95
160275 K	244	95,95



Weitere Informationen zu Harthölzern s. S. 2 – 3



Exotische Zäune Keruing & Bangkirai

JAKATA



MEDAN in Kombination mit JAMBI-Rankgittern

SICHTSCHUTZ

Bangkirai-Sichtschutzelemente MEDAN

Bangkirai-Sichtschutzelemente sind Preis-Leistungs-Helden und haben zusätzlich einige clevere Argumente, wie zum Beispiel: Dauerhaftigkeit, Kombinationsmöglichkeiten oder eine einfache Verarbeitung. Wählen Sie zwischen den geschlossenen Elementen MEDAN oder den verschiedenen Varianten der Rankzäune aus der JAMBI-Serie.

Produkt- und Pflegehinweise:

Wichtig: Nach dem Einbau können sich aufgrund der Holzinhaltstoffe (Auswaschung bei Regen) auf dem Untergrund Abfärbungen ergeben. Decken Sie daher „schützenswerte“ Objekte (Platten, Fliesen etc.) mit einer Folie ab.

Bei Metallbearbeitung decken Sie Keruing bitte ab, weil herunterfallende Späne unter Umständen zu Fleckenbildung führen können. Ausschließlich Edelstahl-Schrauben/Beschläge verwenden! Durch die natürlich schützenden Holzinhaltstoffe würden bei verzinkten Beschlägen dunkle Flecken und „Läufer“ auftreten. (Edelstahl-Schrauben/Beschläge ab Seite 130).



Zaunelemente aus Lärchenholz

Natur trifft Design

Design-Rhombus-Zaun Lärchenholz naturbelassen

Die einzelnen Rhombusleisten werden gebohrt und mit einem Alu-Rohr 12 mm DM miteinander verbunden. Dadurch bekommt der Zaun eine „schwebende“ Wirkung.

Der A2-Halter wird seitlich am Pfosten montiert und das Zaunfeld wird eingeschoben. Durch diese fast unsichtbare Befestigung wird die „schwebende“ Wirkung verstärkt.

Der Zaun wird einseitig mit nichtrostenden Stiften mit den Alu-Rohren verbunden und sieht daher tatsächlich von beiden Seiten perfekt aus!

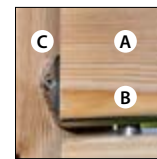

Material: europ. Lärchenholz
Leisten (A): ca. 27 x 68 mm;
Verbund (B): Aluminiumhülsen Ø 12 mm

Befestigung am Pfosten (C):
 6 Stück fast unsichtbare Spezial-Sichtschutzhalter
 und 12 Stück Edelstahlschrauben

Design-Rhombus-Zaun ELEGANCE mit Alu-Hülse, europäische Lärche



H x B (cm)	180 x 180	180 x 90	180 x 60	180/90 x 90	180/90 x 90	115 x 80	90 x 180
Art.-Nr.	515405 L	515412 L	515429 K	515382 K	515399 K	515436 K	515443 K
€/Stck.	239,-	139,-	109,-	179,-	179,-	99,-	139,-

Verbinder-Set für Holzpfosten

bestehend aus: 6 Spezial Edelstahlhalter (3 x links / 3 x rechts), 12 Edelstahlschrauben und 6 Holzkeilen als Montagehilfe



Art.-Nr.	€/Set.
527682 L	46,95



Waagrecht oder senkrecht einsetzbar

VALENTINO, Lärchenholz naturbelassen

Sichtschutzaun VALENTINO, europäische Lärche

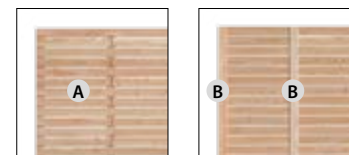

Vorderseite Rückseite

Material: europäisches Lärchenholz, naturbelassen, gehobelt und gefast

Zaunprofile (A): 13 x 70 mm, glattkantig

Streben und Rahmen (B): 25 x 70 mm

Fugenabstand: ca. 8 mm

Verarbeitung mit Edelstahl V2A



H x B (cm)	180 x 180	180 x 120
Art.-Nr.	512207 L	512214 L
€/Stck.	129,00	99,00



Rhombus-Zäune aus Lärche

Dauerhaft und elegant

RHOMBUS sibirische Lärche

RHOMBUS-Zaun, sibirische Lärche*



Material: sib. Lärche, naturbelassen, sauber gehobelt
 Rhombusprofile (A): ca. 27 x 55 mm
 Verbund (B): von hinten Edelstahl verschraubt

Jede 2 Lage gestoßen! ▶



	Anschluss links	Anschluss rechts	Tor links	Tor rechts
H x B (cm)	180 x 180	90/180 x 90	180/90 x 90	180 x 100
Art.-Nr.	187395 L	177600 L	177594 L	176771 L
€/Stck.	389,00	309,00	309,00	419,-
				419,-

*Nur solange Vorrat reicht

Pfosten aus sibirischer Lärche*

Sibirische Lärche (Leimholz), naturbelassen, glatt gehobelt, 90 x 90 mm

Art.-Nr.	L (cm)	€/Stck.
186756 L	① 130	39,95
216835 L	② 195	64,95

*Nur solange Vorrat reicht



Wichtiger Hinweis! Eine Oberflächenbehandlung mit Holzöl oder Lasurfarbe (vorher unbedingt gegen Schimmel und Pilzsporen farblos imprägnieren) vor oder direkt nach Montage ist zwingend erforderlich, um die Feuchtigkeitsaufnahme und dadurch bedingtes Quellen des Holzes zu reduzieren.

SICHTSCHUTZ

Pfostenkappe Edelstahl, 90 x 90 mm

Art.-Nr.	€/Stck.
520540 L	5,95



RHOMBUS-Zaun SAMIRA, europ. Lärche

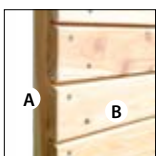

Material: europ. Lärche, naturbelassen, sauber gehobelt
 Riegel (A): ca. 28 x 68 mm
 Rhombusprofile (B): ca. 18 x 68 mm
 Edelstahl verschraubt



H x B (cm)	180 x 179	180 x 89
Art.-Nr.	205310 L	205303 L
€/Stck.	189,00	149,00



SAMIRA europäische Lärche

Vollholzpfohlen aus Europäischem Lärchenholz, naturbelassen, stumpf, 90 x 90 mm, L: 210 cm

Art.-Nr.	€/Stck.
168738 L	32,95





Zäune aus Lärche robust und hochwertig

Rhombuszaun TRISIO mit Aluminium-Rohr, Alu-Pfosten anthrazit



TRISIO Lärche mit Dekorgitter s. Seite 94

Rhombuszaun TRISIO, europäische Lärche

Rhombus-Zäune liegen voll im Trend. Der Rhombus TRISIO Zaunsystem erfährt durch die Kombinationsmöglichkeiten mit den Alu-Pfosten und Dekorgittern eine weitere Aufwertung. Die Rhombus-Leisten aus europäischer Lärche werden gebohrt und durch 2 – 4 (je nach Elementbreite) 10 mm Alu-Rohre miteinander verbunden. Dadurch bekommt der Zaun eine „schwebende“ Wirkung und sieht von allen Seiten einfach perfekt aus.

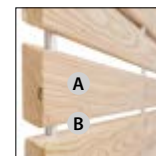

Material: europäische Lärche, gehobelt und naturbelassen
Rhombusleisten (A): 19 x 68 mm, einseitig geklammert
Aluminium-Rohr (B): 10 mm

Das Element 180 x 180 cm besteht aus einem Unter- und einem Oberteil und wird beim Einführen in die Nut der Alu-Pfosten aufeinander gesteckt.



H x B (cm)	180 x 180	180 x 90	180/90 x 90	180/90 x 90	180 x 65	90 x 180
Art.-Nr.	515337 L	515344 L	515504 K	515511 K	515351 K	515368 K
€/Stck.	199,-	119,-	159,-	159,-	99,-	119,-



Pfosten & Zubehör

① Alu-Pfosten-Sets

Alu-Steckzaunpfosten-Set, Farbton: anthrazit oder silber

Set besteht aus:

- 1x Alu-Pfosten 3-seitig genutet 79 x 79 mm,
- 1x Kunststoff-Abdeckkappe,
- 2x Alu-Stecknut-Abdeckungen 25 x 9 x 1900 mm,
- 2x Alu-Bodenabstandshalter 24 x 29 x 50 mm.

Der dreiseitig mit einer Einschub-Nut versehene Pfosten kann wahlweise als End-, Eck- oder Mittelpfosten eingesetzt werden. Es sind immer ausreichend Nut-Abdeckungen im Set dabei.

② Alu-Halbpfosten-Sets

Farbton: anthrazit oder silber

Set besteht aus:

- 1x Alu-Universal-Halbpfosten 30 x 79 mm,
- 1x Kunststoff-Abdeckkappe,
- 1x Alu-Bodenabstandshalter 24 x 29 x 50 mm

③ Bodenanker verzinkt, ohne Befestigungsmaterial

④ Alu-Bodenkappen für Bodenanker

Farbton: anthrazit oder silber

⑤ Alu-Aufsatzleisten Farbton: anthrazit oder silber

⑥ Rhombus-Tor-Set, Inkl. Torfüllung aus Lärche

Set besteht aus:

- Alu-Rahmen auf Gehrung gearbeitet, rechts und links verwendbar, inkl. Winkelbänder und Kloben, Rahmenschluss, Drückergarnitur V2A, PZ-Zylinder, Schrauben und Füllungs-element aus Rhombusleisten 19 x 68 mm.

⑦ Torpfosten-Sets (ohne Abb.) bestehend aus zwei pulverbeschichteten Stahl-Pfosten



Art.-Nr.	① Alu-Pfosten-Sets	L (cm)	€/Stck.
451147 L		190	69,95
419512 L	anthrazit	240	89,95
461382 L		290	109,95
451161 L		190	69,95
451154 L	silber	240	89,95
461399 L		290	109,95
499125 L	② Alu-Halbpfosten-Set anthrazit		
499132 L	② Alu-Halbpfosten-Set silber	200	49,95
457897 L	③ Bodenanker		49,95
Art.-Nr.	④ Alu-Abdeckkappen	ca. Abm. (mm)	€/Stck.
511407 L	anthrazit	35 x 101 x 161	17,95
511414 L	silber		
Art.-Nr.	⑤ Alu-Aufsatzleisten	B x T x L (mm)	
461450 L	anthrazit		
461467 L	silber	21 x 35 x 1760	19,95
Art.-Nr.	⑥ Torrahmen-Sets (inkl. Füllung)	B x H (cm)	€/Stck.
219201 L	anthrazit	ca. 98 x 180	479,00
219218 L	silber		
Art.-Nr.	⑦ Torpfosten-Sets (ohne Abb.)	ca. Abm. (mm)	€/Stck.
523035 L	anthrazit	79 x 79 x 2500	229,00
523042 L	silber		



GCC Steckzaun TRISIO

Hightech trifft Design

TRISIO GCC, Profile schokoschwarz und dunkelgrau,
Leisten und Pfosten anthrazit,
Deko-Element Alu anthrazit (s. S. 114)



GCC-Steckzaun TRISIO

Der erste Steckzaun „Made in Germany“ in Hightech-Rezeptur produziert aus dem GCC-Holzwerkstoff (German-Compact-Composite). Ca. 60% Holzfasern werden zusammen mit einem GFK-Recycling-Granulat zu einem hochwertigen Steckpaneel extrudiert. Durch die innovative Materialmischung sind die Profile wasserabweisender und fleckenresistenter als die meisten herkömmlichen WPC- oder BPC-Steckzäune. Jeweils 9 Paneele übereinander ergeben in Kombination mit

dem oberen und unteren Alu-Profil eine Standard-Zaunhöhe von ca. 179 cm. Durch die senkrechte Prägung der Profile entsteht eine moderne Zaunoptik. (Deko-Elemente s. Seite 94)

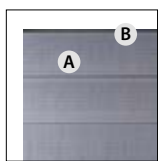

Materialbedarf für ein Zaunfeld:
9 Füllprofile (A): 2 x 19,5 x 177,8 cm, mit Nut und Feder, aus GCC – German Compact Composite, querstrukturiert
1 oberes Abschlussprofil (B): 2 x 1,5 x 177,8 cm, Aluminium pulverbeschichtet in anthrazit oder silber
1 unteres Trägerprofil: 2 x 2,8 x 177,8 cm, Aluminium pulverbeschichtet in anthrazit oder silber
 Fertigmaß zwischen den Pfosten (B x H): ca. 174 x 179 cm

Elementpreis: 299,50 €



① schokoschwarz ② grau ③ dunkelgrau

Art.-Nr.	TRISIO Zaunfeld-Profil	H x B (cm)	€/Stck.
191774 L	① Füllprofil schokoschwarz	19,5 x 177,8	29,95
191781 L	② Füllprofil grau		
191798 L	③ Füllprofil dunkelgrau		
423922 L	④ Alu-Profil 2er-Set anthrazit	-	29,95
455503 L	⑤ Alu-Profil 2er-Set silber	-	

Pfosten & Zubehör

⑥ ⑦ Alu-Pfosten-Sets

Alu-Steckzaunpfosten-Set, Farbton: anthrazit oder silber

Set besteht aus:

- 1x Alu-Pfosten 3-seitig genutet 79 x 79 mm,
- 1x Kunststoff-Abdeckkappe,
- 2x Alu-Stecknut-Abdeckungen 25 x 9 x 1900 mm,
- 2x Alu-Bodenabstandshalter 24 x 29 x 50 mm.

Der dreiseitig mit einer Einschub-Nut versehene Pfosten kann wahlweise als End-, Eck- oder Mittelpfosten eingesetzt werden. Es sind immer ausreichend Nut-Abdeckungen im Set dabei.

⑧ ⑨ Alu-Halbpfosten-Sets

Farbton: anthrazit oder silber

Set besteht aus:

- 1x Alu-Universal-Halbpfosten 30 x 79 mm,
- 1x Kunststoff-Abdeckkappe,
- 1x Alu-Bodenabstandshalter 24 x 29 x 50 mm

⑩ **Bodenanker** verzinkt, ohne Befestigungsmaterial

⑪ **Alu-Bodenkappen** für Bodenanker
Farbton: anthrazit oder silber

⑫ **Torrahmen-Sets** Alu-Rahmen-Set auf Gehrung gearbeitet, rechts und links verwendbar, komplett, inkl. Rahmenschloss, Drückergarnitur, PZ-Zylinder, Winkelbänder und Kloben, Schrauben-Set.

Als Füllungsmaterial (bitte extra bestellen!) benötigen Sie jeweils 5 Dielen im 195er Raster, die dann bauseits gekappt werden müssen.

⑬ **Torpfosten-Sets** (ohne Abb.) bestehend aus zwei pulverbeschichteten Stahl-Pfosten



⑫



Art.-Nr.	⑥ – ⑦ Alu-Pfosten-Sets	L (cm)	€/Stck.
451147 L	⑥ anthrazit	190	69,95
419512 L	⑦ silber	240	89,95
461382 L	⑧ Alu-Halbpfosten-Set anthrazit	290	109,95
451161 L	⑨ Alu-Halbpfosten-Set silber	190	69,95
451154 L	⑩ Bodenanker	240	89,95
461399 L	⑪ Alu-Abdeckkappen	290	109,95
499125 L	⑫ Torrahmen-Sets anthrazit	200	49,95
499132 L	⑬ Torpfosten-Sets (ohne Abb.) anthrazit		
457897 L	⑬ Torpfosten-Sets (ohne Abb.) silber		
Art.-Nr.	⑪ Alu-Abdeckkappen	ca. Abm. (mm)	€/Stck.
511407 L	anthrazit	35 x 101 x 161	17,95
511414 L	silber		
Art.-Nr.	⑫ Torrahmen-Sets	B x H (cm)	€/Stck.
457903 L	anthrazit	ca. 100 x 180	329,00
457880 L	silber		
Art.-Nr.	⑬ Torpfosten-Sets (ohne Abb.)	ca. Abm. (mm)	€/Stck.
523035 L	anthrazit	79 x 79 x 2500	229,00
523042 L	silber		



Zäune aus Lärche

anspruchsvolle Optik

CARO

Massivholz-Elemente CARO

europäische Lärche

Der Ornamentzaun CARO aus europäischem Lärchenholz ist nicht nur sehr stabil, er begeistert auch mit seiner anspruchsvollen Optik. Das hellrötliche Lärchenholz hat eine hohe natürliche Witterungsresistenz, darf jedoch nicht im direkten Erdkontakt eingesetzt werden!

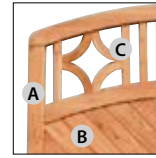

Material: Europäische Lärche, naturbelassen
Rahmen (A): 44 x 88 mm, verzapft
Profile (B): 18 x 125 mm, massives Profilholz mit Nut und Feder
Ornamente/Rankgitter (C): im oberen Zaunbereich

Verarbeitung mit Edelstahl V2A

Maßangaben = ca. Maße

Einbaumaße: Elementbreite + 2 cm (s. Seite 101)



Typ	5461	5478	5485	5577	5591	7120	0398	0435	8747 Tor*
H x B (cm)	180 x 180	180 x 90	180(90) x 90	165(180) x 180	165(150) x 90	180 x 180	180 x 90	180(90) x 90	180 x 100
Art.-Nr.	003367 L	003350 L	003381 L	003374 L	003398 L	025857 L	025840 L	025864 L	089736 L
€/Stck.	259,-	169,-	179,-	295,-	189,-	209,-	149,-	159,-	375,-

* Tor inkl. Schlossfräsung



Typ	0848	0879	1814	6994	6895	0190	0145
H x B (cm)	180 x 180	180 x 90	180(90) x 90	165(180) x 180	165(150) x 90	165(180) x 180	165(150) x 90
Art.-Nr.	077832 L	077825 L	077849 L	003404 L	003411 L	003428 L	003435 L
€/Stck.	239,-	159,-	169,-	279,-	199,-	259,-	169,-

Schützen Sie die schichtverleimten Hartholzpfosten zwingend mit Kappen.

Produkt- und Pflegehinweis:

Wichtig! Eine Oberflächenbehandlung mit Holzöl oder Lasurfarbe (vorher unbedingt gegen Schimmel und Pilzsporen farblos imprägnieren) vor oder direkt nach Montage ist zwingend erforderlich, um die Feuchtigkeitsaufnahme und dadurch bedingtes Quellen des Holzes zu reduzieren.



TIPP: Verwenden Sie ausschließlich Edelstahlschrauben und -beschläge.

Pfosten aus Lärche, naturbelassen, verleimt, stumpf, 90 x 90 mm

Art.-Nr.	L (cm)	€/Stck.
148549 L	110	29,00
077962 L	195	49,00
077979 L	240	59,00



Pfostenkappe Pyramide, 90 x 90 mm, Edelstahl

Art.-Nr.	€/Stck.
520540 L	5,95



BJÖRN

Staketenzaun BJÖRN, europäische Lärche

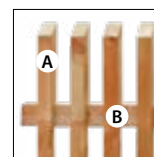

Material: europäische Lärche, naturbelassen

Staketten (A): 35 x 55 mm, angeschrägt und von hinten verdeckt verschraubt

Riegel (B): 35 x 55 mm, mit Ausfräsungen für Staketenaufnahme und Schraubendeckung

Art.-Nr.	H x B (cm)	€/Stck.
052518 L	180 x 180	205,00

Vollholzpfosten aus Europäischem Lärchenholz, naturbelassen, stumpf, 90 x 90 mm, L: 210 cm

Art.-Nr.	€/Stck.
168738 L	34,95





- Sichtschutz
- Hochbeete
- Boxen
- Vorgartenzäune
- Beeteinfassungen und vieles mehr...

Das flexible Stecksystem Unendlich viele Möglichkeiten

VARIO, Lärchenholz naturbelassen

Produktbesonderheiten

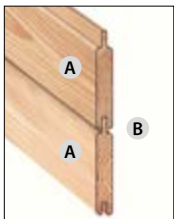

Material: europäisches Lärchenholz, naturbelassen
Füllprofil (A): 20 x 120 mm, Länge: 180 cm, gehobelt, Längskanten gefast
Verbindung (B): Nut und Feder
Deckfläche: 105 mm
Abstand zwischen den Pfosten: 176,4 cm
Höhe bei 8 Stück (1 Set): ca. 85 cm
Höhe bei 16 Stück (2 Set): ca. 170 cm
Höhe mit Abdeckprofil: ca. 171 cm

Die besonders tiefe Nut und die extra lange Feder garantieren, dass bei extremen Wetter die Feder nicht aus der Nut springt. Die Verbindung glänzt mit einer dekorativen 5 mm Schattenfuge.

Wichtig: Bei der Montage der Profile immer die Feder nach oben zeigen lassen, andernfalls dringt Wasser in die Nut ein.

Sichtschutz VARIO, europäische Lärche

Unsere Selbstbauzäune VARIO aus Lärchenholz schützen Haus und Garten vor fremden Blicken und sorgen für Ruhe und Erholung. Mit wenigen Bauteilen gestalten Sie Ihre Zauanlage nach Ihren örtlichen Gegebenheiten. Breite und Höhe der Elemente können Sie selber bestimmen.

- von beiden Seiten schön
- durch und durch massiv
- schallschützend
- windschützend
- dauerhaft und widerstandsfähig
- einfaches Stecksystem
- in der Breite kürzbar
- in der Höhe variabel
- mit extra tiefer Nut und verlängerter Feder
- blickdicht
- mit Rankelementen



Elemente	Füllprofil 1 Set = 8 Stück	Abdeckprofil	Endpfosten	Verbindungs- pfosten	Eckpfosten*	Rankelement	
H x B (mm)	20 x 120	40 x 70	90 x 90	90 x 90	90 x 90	Leisten 20 mm	
Länge (cm)	180	176	180	180	180	180 x 23	
Art.-Nr.	500358 L	500365 L	500372 L	500389 L	500396 L	500457 L	
€/Stck.	74,99	13,99	34,99	34,99	34,99	49,99	
							2x Füllprofil-Sets 2x Pfosten 1x Abdeckprofil
							€/Set
							233,95

* Montage mit H-Pfostenanker nicht möglich!

Montage-Tipps

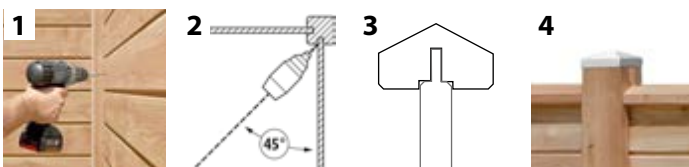

1. **Mittig verschrauben** Sonst können bei Trocknung Fugen entstehen. Montage mit Spanplatten-Schrauben 4 x 50 mm in Edelstahl.
2. **Schraublöcher 3 mm vorbohren** um ein Aufreißen des Holzes zu vermeiden. Möglichst im Winkel von 45° bohren.
3. **Das Abdeckprofil schützt dekorativ** Das passgenau ausgefräste Profil wird auf die Feder gesteckt und festgeschraubt.
4. **Köpfe gut gegen Nässe schützen** Pfostenkappen aus Edelstahl sorgen für einen optimalen Schutz und eine perfekte Optik.

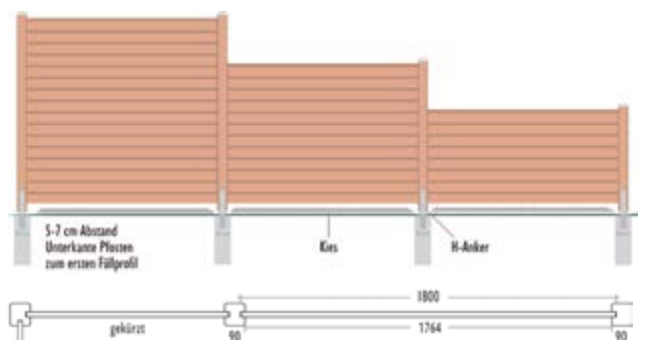

TIPP: Das Füllprofil ist 1800 mm lang und die Nut am Pfosten je 20 mm tief. Damit die Füllprofile beim Einschieben passen, nehmen Sie bitte das genaue Abstandsmaß von 1764 mm zwischen den Pfosten. In diesem Maß sind je 2 mm Luft auf jeder Seite eingerechnet, damit das Holz noch „arbeiten“ kann.

SICHTSCHUTZ



Hochgebirgslärche

Die Schönheit aus Südtirol

Steckzaun aus Hochgebirgslärche mit Rankgitter, Pfosten in anthrazit

Steckzaun aus Hochgebirgslärche

Gestalten Sie Ihre Zaunanlage individuell nach Ihren örtlichen Gegebenheiten. Bei dem Steckzaun aus Hochgebirgslärche bestimmen Sie die Breite und Höhe der einzelnen Elemente und passen Ihre Zaunanlage den örtlichen Gegebenheiten an.

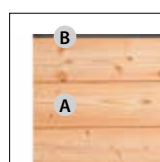

Täfelbretter (A): aus Hochgebirgslärche, beidseitig gebürstet und naturbelassen, 20 x 142 mm, mit Nut und Feder
Alu-Profil (B): unteres Trägerprofil 20 x 28 mm, oberes Abschlussprofil 20 x 15 mm, wahlweise in silber oder anthrazit

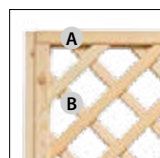

Material: Hochgebirgslärche, naturbelassen
Rahmen (A): 34 x 65 mm, gehobelt und gefälzt
Rankgitter (B): Gitterleisten 11 x 28 mm, Diagonalfenster ca. 6 x 6 cm



①

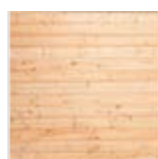

②



③

Das Quell- und Schwindverhalten kann je nach Jahreszeit für unterschiedliche Fugenbilder sorgen.

Steckzaun-Sets

bestehend aus:

- 1 unteres Alu-Trägerprofil 20 x 28 mm, Länge 177,8 cm
- 1 oberes Alu-Abschlussprofil 20 x 15 mm, Länge 177,8 cm
- 13 Nadelholz- N&F-Profile 20 x 142 mm, Länge 177,8 cm

Fertigmaß zwischen den Pfosten: (B x H) ca. 174 x 177,7 cm

① Lärche / anthrazit	② Lärche / silber	€/Set
218655 L	218662 L	299,95

Art.-Nr.	Einzelteile	B x H x T (cm)	€/Stck.
206584 L	① – ② Täfelbretter Einzelprofile	14,2 x 177,8 x 2	20,95
267930 K	③ Rankgitter	60/65 x 178 x 3,4	179,00

Alu-Abschlussprofil + Trägerprofil

455503 L	silber	177,8	29,95
423922 L	anthrazit		

Bildausschnitt: Zaunprofil Lärche mit Dekorgitter in Edelstahloptik, Pfosten silber

Für ein ca. 180 cm hohes Zaunfeld werden 13 Täfelbretter benötigt. Dazu können die Metalldekorgitter kombiniert werden. Befestigung mit Alu-Klemmpfosten in silber oder anthrazit.

Deko-Elemente

Deko-Element 195



① Edelstahl Optik gebürstet



② Alu anthrazit

Deko-Element 600

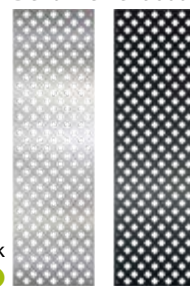

Edelstahl Optik gebürstet ③

④ Alu anthrazit

Deko-Elemente

Art.-Nr.	Deko-Element 195	B x H (cm)	€/Stck.
455527 L	① Edelstahl Optik, 1,5 mm, beidseitig gebürstet, inkl. Adapter-Set in silber	175,6 x 17,1	109,95
455671 L	② Aluminium, 2,5 mm, pulverbeschichtet anthrazit, inkl. Adapter-Set in anthrazit		
Deko-Element 600			
455701 L	③ Edelstahl Optik, 1,5 mm, beidseitig gebürstet, inkl. Adapter-Set in silber	178 x 60	229,95
455718 L	④ Aluminium, 2,5 mm, pulverbeschichtet anthrazit, inkl. Adapter-Set in anthrazit		

Alu-Steckpfosten- und Torrahmen-Sets s. Seite 90

Als Füllungsmaterial für das Torrahmen-Set benötigen Sie 7 Einzelprofile.

Wichtiger Hinweis!

Eine Oberflächenbehandlung mit Holzöl oder Lasurfarbe (vorher unbedingt gegen Schimmel und Pilzsporen farblos imprägnieren) vor oder direkt nach Montage ist zwingend erforderlich, um die Feuchtigkeitsaufnahme und dadurch bedingtes Quellen des Holzes zu reduzieren.



Massive Bohlenzäune für natürliches Ambiente

BONANZA Zaun aus unbesäumten Brettern

BONANZA-Bohlenzaun

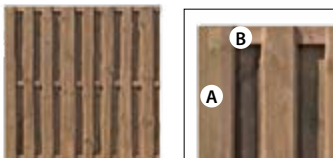

Art.-Nr.	H x B (cm)	€/Stck.
511859 L	180 x 180	69,95

Material: Nadelholz, kesseldruckimprägniert braun
Bohlen (A): Stärke 16 mm, Breiten 11 bis 16 cm, sägeraue Oberfläche, Kanten natur, im Prinzip ohne Rinde, Die äußeren Bohlen werden senkrecht besäumt, damit die Elemente sauber mit dem Pfosten abschließen.
Querriegel (B): ca. 30 x 60 mm, sauber gesägt und scharfkantig
Verarbeitung mit Edelstahl V2A

RANCH-Zaun aus Lärchenholz

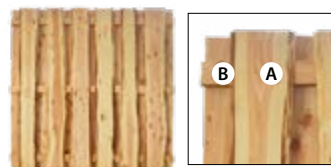

Art.-Nr.	H x B (cm)	€/Stck.
166499 L	180 x 180	129,00

Material: europ. Lärchenholz, naturbelassen
Bohlen (A): Stärke ca. 16 mm, Breiten 13 bis 20 cm, Oberfläche egalisiert, mit Bast- und Rindenresten, Die Seiten sind gerade geschnitten, für problemlose Montage am Pfosten.
Querriegel (B): ca. 28 x 70 mm, sauber gesägt und scharfkantig
Verarbeitung mit Edelstahl V2A

Bohlenzaun MONELA

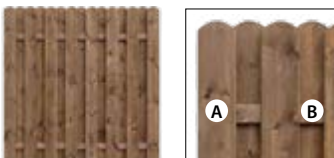

Art.-Nr.	H x B (cm)	€/Stck.
513303 L	180 x 180	79,95

Material: Nadelholz, kesseldruckimprägniert braun
Senkrecht-Lamellen (A): 16 x 145 mm, Köpfe gerundet
Riegel (B): 30 x 70 mm
Verarbeitung mit Edelstahl V2A

Massivholzzaun TIROL aus Hochgebirglärche



H x B (cm)	① 180 x 180	② 180/90 x 86,3
Art.-Nr.	206577 L	206560 L
€/Stck.	289,-	199,-

Bretter aus europäischer Hochgebirglärche, 12 x 115 mm, allseitig gehobelt, gerundet und naturbelassen
Verarbeitung mit Edelstahl V2A

Bohlenzaun JANO

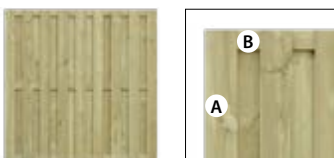

Material: Nadelholz, kesseldruckimprägniert grün
Bohlen (A): 13 x 123 mm, sauber gesägt, montiert mit verzinkten Kammnägeln, Lack auf Verzinkung
Riegel (B): 16 x 73 mm
Art.-Nr. H x B (cm) €/Stck.
 513600 L 180 x 180 52,95

Massivzaun LE HAVRE & Tor

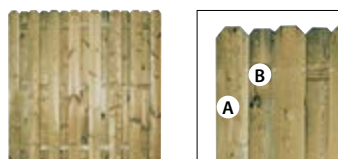

H x B (cm)	① 180 x 180	② 180 x 100
Art.-Nr.	228037 L	228044 L
€/Stck.	109,00	99,00

Material: Kiefernholz, kesseldruckimprägniert grün
Senkrecht-Lamellen (A): 19 x 145 mm, allseitig gehobelt
Riegel (B): 18 x 70 mm, allseitig gehobelt
Verarbeitung mit Edelstahl V2A

Massivzaun SOLO

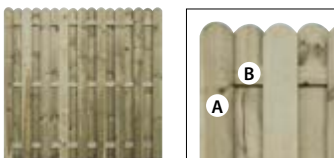

Material: Nadelholz, kesseldruckimprägniert grün
Senkrecht-Lamellen (A): 15 x 115 mm, Köpfe gerundet
Riegel (B): 15 x 55 mm
Verarbeitung mit Edelstahl V2A
Art.-Nr. H x B (cm) €/Stck.
 052433 L 180 x 180 89,00

* Tor ohne Bohrung, ohne Schloss

Passende Pfosten zu Bohlenzäunen auf Seite 111



Dichtzäune

Solide und massiv

SQUARE

Massivzaun SQUARE

Der Massivzaun SQUARE passt sich durch seine Geradlinigkeit nahtlos der modernen Architektur an und wirkt durch die waagrecht laufende Profilverlegung modern und zeitlos. Ein extra starker verzapfter Rahmen mit massiven Fasettbrettern bringt die optimale Stabilität.

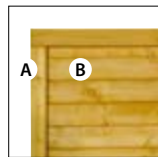

Material: Nadelholz, kesseldruckimprägniert grün
Rahmen (A): 45 x 88 mm, extra stark
Füllung (B): Fichtenholz mit Nut und Feder, 18 x 121 mm, glatt gehobelt, gefast
Verschraubung mit Edelstahl V2A
Maßangaben = ca. Maße Einbaumaße: Elementbreite + 2 cm (s. Seite 101)



Typ	gerade	Abschluss	Tor*
H x B (cm)	179 x 179	179/89 x 89	179 x 98
Art.-Nr.	078310 L	088067 L	088074 L
€/Stck.	149,00	119,00	199,00

* Tor inkl. Schlossfräsung



GENF

Ornament-Dichtzaun GENF

Die Ornamentzaun Genf Elemente heben sich besonders durch die glatt gehobelten und edelstahlverschraubten Lamellen ab. Die Ornament-Profile im oberen Zaunbereich machen dieses Modell besonders attraktiv und der sehr stabile Rahmen gibt dem Zaun den richtigen Halt.

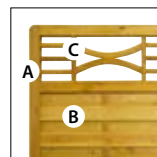

Material: Nadelholz, kesseldruckimprägniert grün
Rahmen (A): 45 x 70 mm, Tor 45 x 95 mm
Lamellen (B): 8 x 95 mm, glatt gehobelt
Ornament (C): glatt gehobelt

Verschraubung mit Edelstahl V2A
Maßangaben = ca. Maße
Einbaumaße: Elementbreite + 2 cm (s. Seite 101)

Passende Torbeschläge finden Sie auf Seite 135



Typ	gerade	gerade	Abschluss	gerade	Tor*
H x B (cm)	180 x 180	180 x 90	180/90 x 90	90 x 180	90 x 100
Art.-Nr.	076958 L	076941 L	076965 L	131947 L	131978 L
€/Stck.	115,00	99,00	109,00	89,00	139,00



Typ	gerade	gerade	gerade	Abschluss	Rundbogen	Rundbogen	Tor*
H x B (cm)	180 x 180	180 x 120	180 x 90	180/90 x 90	200/180 x 180	200/180 x 120	180 x 100
Art.-Nr.	076934 L	175279 L	131913 L	131954 L	175239 L	175286 L	131961 L
€/Stck.	89,00	79,00	69,00	79,00	129,00	105,00	199,00

* Tore ohne Bohrung, ohne Schloss



CARLA

Massivholz-Elemente CARLA

Die hochwertigen Zaunelemente Carla mit Profilholzfällung aus massiver Fichte schützen Ihr Haus und Garten vor fremden Blicken und sorgen für Ruhe und Erholung. Die Zaunelemente sind besonders stabil dank dem extra starken Rahmen. Die Vielfalt an Formen lässt viel Freiraum für Variationen.

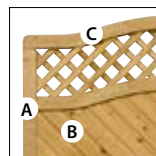

Material: Nadelholz, kesseldruckimprägniert grün
Rahmen (A): 42 x 78 mm, extra stark
Füllung (B): Fichtenholz mit Nut und Feder, 18 x 125 mm, glatt gehobelt
Bögen (C): in mehrfachen Schichten formstabil verleimt
Verschraubung mit Edelstahl V2A

Maßangaben = ca. Maße

Einbaumaße: Elementbreite + 2 cm (s. Seite 101)

Typ	001	009	002	010	012	013	004
H x B (cm)	179 x 179	179 x 119	179 x 89	179 x 179	179 x 119	179 x 89	179(89) x 89
Art.-Nr.	025833 L	042069 L	025826 L	042137 L	042113 L	042106 L	042151 L
€/Stck.	159,00	129,00	109,00	169,00	159,00	139,00	129,00

Typ	008	007	005	1801-001	1701-001	006
H x B (cm)	179(193) x 179	179(193) x 119	179(193) x 179	179(193) x 179	179(193) x 179	179(193) x 119
Art.-Nr.	042090 L	042083 L	042076 L	050873 L	050866 L	042052 L
€/Stck.	179,00	169,00	195,00	179,00	189,00	139,00

Typ	018	014	019	1701-002	1200-015	Tor 017*	Tor 016*
H x B (cm)	179 x 89	179 x 59	179 x 41	89(103) x 179	89 x 99	179 x 98	179(193) x 98
Art.-Nr.	079263 L	042144 L	079256 L	050859 L	050842 L	042175 L	042168 L
€/Stck.	95,00	85,00	79,00	139,00	95,00	119,00	259,00

* Tore inkl. Schlossfräsung

SICHTSCHUTZ

Weiteres Beschlag- und Befestigungszubehör ab Seite 130

Passende Torbeschläge auf Seite 135



Dichtzäune Für den Wohngarten

Wohngarten-Zaunprogramm LETTLAND



Wohngarten-Zaunprogramm LETTLAND

Mit der Kombiserie Lettland & Co. haben Sie eine große Auswahl unterschiedlicher Zaungrößen für Ihre Planung. Die Elemente sind in Abmessungen, Übergängen und Lamellenverläufen aufeinander abgestimmt. Die gefasten, kleinastigen Lamellen aus Fichtenholz unterstreichen die wertige Optik.

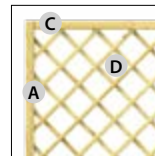
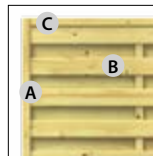

Material: Nadelholz, kesseldruckimprägniert grün

Rahmen (A): Kiefer, gehobelt, Zaun 42 x 42 mm, Tor 44 x 88 mm

Lamellen (B): Fichte, 8 x 92 mm, fein gerillt, mit Dekorfasen

Rahmenecken (C): sehr stabil verzapft

Rankgitter Clematis (D): Maschenweite 10 x 10 cm, Leisten 13 x 20 mm

Verschraubung: Edelstahl

Maßangaben = ca. Maße

Einbaumaße: Elementbreite + 2 cm (s. Seite 101)



Typ	Lettland 0057	Lettland 1096	Lettland 0067	Lettland 0041	Lettland 0163	Lettland 0056	Lettland 0066	Lettland 0181
H x B (cm)	179 x 179	179/190 x 179	179 x 119	179 x 89	179 x 41	149 x 179	149 x 119	149 x 89
Art.-Nr.	000269 L	012712 K	000368 L	000214 K	001075 K	000252 K	000351 K	001228 K
€/Stck.	67,90	114,95	64,90	66,95	39,95	70,95	68,95	66,95



Typ	Lettland 0052	Lettland 0156	Lettland 0160	Clematis 0553	Clematis 0552	Clematis 0551	Clematis 0550	Tor Ronja*
H x B (cm)	89 x 179	179/89 x 89	149/89 x 89	178 x 118	178 x 89	178 x 59	178 x 41	179 x 100(98)
Art.-Nr.	000238 K	001013 K	001051 K	003680 K	003673 K	003666 K	003659 K	000153 K
€/Stck.	66,95	66,95	66,95	71,95	60,95	46,95	36,95	299,00

* Tor inkl. Schlossfräsung, ohne Schloss

Passende Torbeschläge auf Seite 135

Pfostenkappen aus Holz

Abdeckkappe für Pfosten 9 x 9 cm

Art.-Nr. €/**Stck.**
000856 L **6,95**



Kugelpfostenkappe, verleimt, für Pfosten 9 x 9 cm

Art.-Nr. €/**Stck.**
007923 L **11,95**



Sturmanker KYRILL

Garantiert mehr Halt für Ihre Zaun- und Toranlagen. Der formschöne Sturmanker (Rundrohr, Stahl, feuerverzinkt) stabilisiert gegen extremen Winddruck oder andere statische Belastungen! Zusätzliche Sicherheit erhalten Sie durch zwei Bohrungen für Ø 10 mm Schrauben. Variable Befestigung: 40 mm Langloch.

Art.-Nr. **Typ** €/**Stck.**
017038 L 1725 **25,95**





Sichtschutz XL

Stabil und vielfältig

Zaunserie XL aus Nadelholz

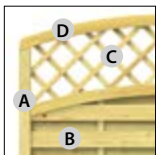

Material: Nadelholz, kesseldruckimprägniert grün
Rahmen (A): extrastark und stabil, 42 x 68 mm
Lamellen (B): Fichte, 9 x 95 mm, glatt gehobelt, mit Rundkanten, kleinastig, überlappend angeordnet
Gitter (C): Leisten 10 x 30 mm, Maschenweite 100 x 100 mm
Rundbögen (D): in mehreren Schichten formstabil verleimt

Verarbeitung mit Edelstahl V2A
 Maßangaben = ca. Maße Einbaumaße: Elementbreite + 2 cm (s. Seite 101)

XL ist der vielfältige Sichtschutz mit dem starken Rahmen. Gefüllt sind die stabilen 68-mm-Rahmen mit glatt gehobelten Profillamellen, die mit Rundkanten versehen sind. Details, wie z. B. Edelstahlschrauben in Kombination mit der überlappenden Lamellenanordnung, verdeutlichen die hervorragende Qualität von XL. Kombinieren Sie XL-Elemente nach Lust und Laune. Mit den schwingenden Elementen gestalten Sie besonders ausdrucksstarke Zaunanlagen.

Typ	1156	1157	1614	1196	1197	1616	1145	1175	1147*
H x B (cm)	179 x 179	179 x 119	179 x 89	179 x 179	179 x 119	179 x 89	179(193) x 179	179 (193) x 179	179 x 98
Art.-Nr.	014600 K	014617 K	015379 K	014259 K	014266 K	015393 K	014631 K	014204 K	014655 K
€/Stck.	99,90	94,90	79,90	119,00	109,00	94,90	119,00	109,00	149,00

Typ	1176	1177	1158	1736	1199	1198	1620	1179	1619
H x B (cm)	179 (193) x 119	179 (165) x 179	179/89 x 89	179/89 x 89	134/89 x 89	179/134 x 89	179 x 89	179 x 60	179 x 41
Art.-Nr.	014211 K	014228 K	014624 K	017304 K	014297 K	014273 K	015430 K	014242 K	015423 K
€/Stck.	129,00	149,00	89,90	94,90	99,90	109,00	79,90	69,90	56,90

Passende Torbeschläge auf Seite 135

Bambus-Elemente BAMBU

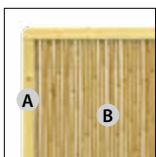

Material: Bambus, Nadelholz kesseldruckimprägniert grün
Rahmen (A): 42 x 68 mm, Ecken gerundet
Füllung (B): Bambusstäbe, Ø ca. 20 mm, auf 3 Metallstangen gezogen, farblos imprägniert
 Verschraubung: Edelstahl



Typ	4111	4112	4113
H x B (cm)	179 x 179	179 x 89	179/89 x 89
Art.-Nr.	021301 K	021318 K	021325 K
€/Stck.	159,95	115,00	115,00

Pflegehinweise:

Nach der Montage und regelmäßig danach müssen die Elemente mit einer pigmentierten Holzschutz-Lasur mit Bläueschutz gemäß Herstellerangaben behandelt werden. Ohne den Einsatz einer Holzschutz-Lasur wird Bambus schwarz. Verwenden Sie nur Schrauben und Elementenhalter aus Edelstahl. UV-Strahlung führt bei Bambus – wie auch bei jedem Holz – zu einem natürlichen Vergrauungsprozess.

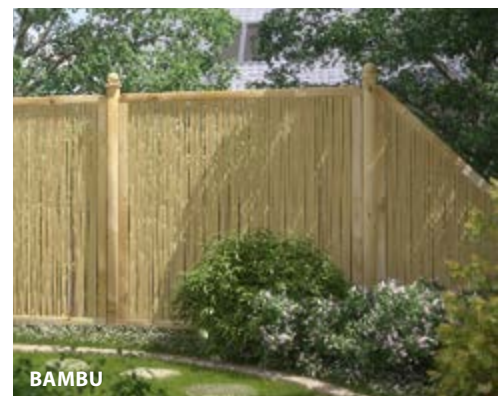

BAMBU

SICHTSCHUTZ



Dichtzäune Mit und ohne Rankgitter

Diagonalzaun BERNAU

Unsere unschlagbaren Klassiker – **Zäune aus kesseldruckimprägniertem Nadelholz** – sind immer gefragt. Entdecken Sie die große Vielfalt der Dichtzäune: mit oder ohne Rankgitter. Das kesseldruckimprägnierte Nadelholz, naturbelassen oder farblich lasiert bietet sich als ideale Basis-material für kreative Gartengestalter an.

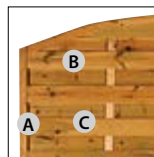

Material: Nadelholz, kesseldruckimprägniert grün
Rahmen (A): 45 x 45 mm umlaufend gezapft, glatt gehobelt
Lamellen (B): 8 x 95 mm, fein gerillt
Bögen (C): massiv verleimt
Verarbeitung mit Edelstahl V2A: Lamellen verschraubt, Rankgitter geklammert

Maßangaben = ca. Maße
 Einbaumaße: Elementbreite + 2 cm (s. Seite 101)

Dichtzaun POTSDAM



Art.-Nr.	H (cm)	B (cm)	€/Stck.
195162 L	150	150	57,95
119991 L	150	180	58,95
175262 L	180	90	56,95
000497 L	180	150	58,95
000503 L	180	180	59,95
140810 L	180/210	60 Tegel	49,95
000343 L*	180/90	90 Schräg	49,95

* Nur solange Vorrat reicht!

Dichtzaun SPANDAU



Art.-Nr.	H (cm)	B (cm)	€/Stck.
195414 L*	180/160	120	49,95
177250 L*	180/160	150	59,95
140803 L	180/160	180	69,95

* Nur solange Vorrat reicht!

Diagonalzaun BERNAU

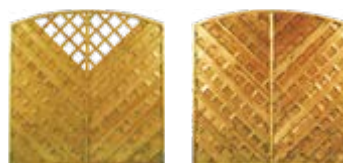

Art.-Nr.	H x B (cm)	€/Stck.
208121 L	180/160 x 180	79,95
208138 L	180/160 x 180	79,95

Weiteres Zaunzubehör und Pfostenkappen finden Sie auf Seite 101, passende Pfosten auf Seite 111



Dichtzaun TEMPLIN

Diagonalrankgitter GRÜNTAL

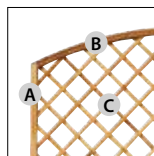

Material: Nadelholz, kesseldruckimprägniert grün
Rahmen (A): 45 x 45 mm umlaufend gezapft, glatt gehobelt
Bogen (B): massiv verleimt
Gitterleisten (C): 12 x 30 mm, glatt gehobelt
Verschraubung: Edelstahl

Passen zu sämtlichen Zäunen aus Nadelholz.

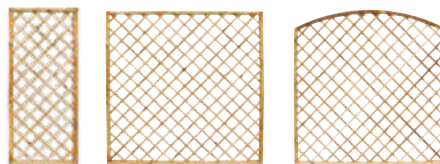

H x B (cm)	180 x 60	180 x 180	180/160 x 180
Art.-Nr.	002681 L	239521 L	239491 L
€/Stck.	39,95	59,95	69,95

Dichtzaun TEMPLIN

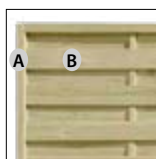

Material: Nadelholz, kesseldruckimprägniert grün
Rahmen (A): 35 x 45 mm, glatt gehobelt
Lamellen (B): 5 x 92 mm, sauber gesägt
Verarbeitung: verzinkt geklammert

H x B (cm)	180 x 180
Art.-Nr.	511163 L
€/Stck.	49,95

Zauntore POTSDAM

Passen zu sämtlichen Zäunen aus Nadelholz.



Torrahmen verleimt, ca. 45 x 95 mm, ohne Bohrung, ohne Schloss, s. Zubehör

H x B (cm)	180 x 100	180/160 x 100
Art.-Nr.	240879 L	240886 L
€/Stck.	169,-	199,-

Zubehör



Schlosskastenfräsung für Zauntore (Rahmenbreite min. 90 mm.)
 Lieferzeit ca. 10 Tage

Art.-Nr.	€/Stck.
967738 L	52,95

Ersatz-Zaunlamelle kesseldruckimprägniert grün, geriffelt, 8 x 95 mm

Art.-Nr.	L (cm)	€/Stck.
005866 L	200	3,95

Montage von Zaunelementen: Schritt für Schritt montiert

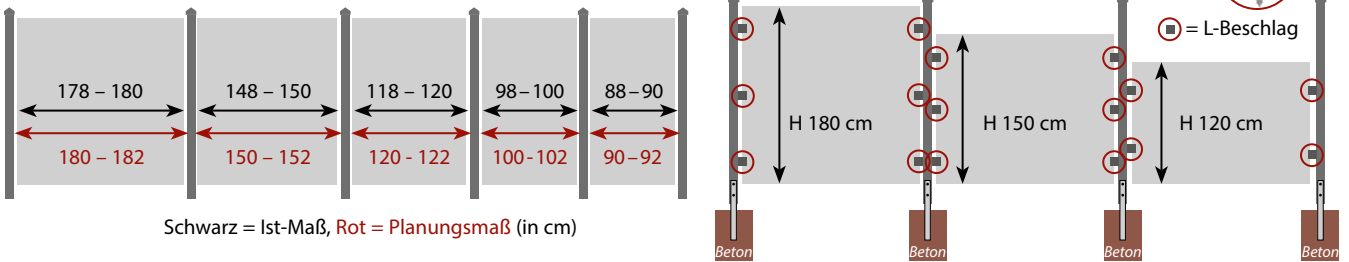

Um die Pfostenabstände richtig festlegen zu können **alle Elemente vorher genau ausmessen**, da diese durch Fertigungstoleranzen variieren können.

z. B. 180 cm = ist 178 - 180 cm / 150 cm = ist 148 - 150 cm usw.

Die Faustregel für den Abstand zwischen den Pfosten = Elementbreite + 2 cm (für Elementhalter)

1. Länge der Anlage bestimmen: Elementbreite z. B. (180 cm + 2 cm für Elementhalter) = 182 cm Pfostenabstand
2. Position des ersten und letzten Pfostens festlegen
3. Löcher graben (ca. 30 x 30 cm, ca. 80 cm tief)
4. H-Pfostenanker an die Pfosten montieren
5. Abstand zwischen den Pfosten prüfen und die Höhe festlegen, lotrecht ausrichten und die Pfosten mit Latten provisorisch verstreben.
6. Pfostenanker einbetonieren und 1-2 Tage aushärten lassen.
7. L-Zaunbeschlag an den Pfosten befestigen. (Abstand jeweils ca. 20 cm vom oberen und unteren Rand der Zaunelemente gemessen)

Wichtig: Für Elemente bis 120 cm Höhe 2 Stck. ab 150 cm 3 Stck. pro Seite
8. Zaunelemente montieren.

H-Pfostenanker

Empfehlenswert ist eine Montage mit H-Pfostenankern und bei vorhandenen Betonmauern mit feuerverzinkten Standfüßen, da durch Winddruck eine erhebliche Beanspruchung des Sichtschutzzaunes zu erwarten ist. Wenn die Pfosten jedoch ins Erdreich eingegraben werden sollen, müssen je nach Bodenverhältnis und Zaunhöhe, 80 - 100 cm tiefe Löcher ausgehoben werden, damit die erforderliche Standfestigkeit erreicht wird. Trotz sorgfältiger Kesseldruckimprägnierung kann jahrzehntelanger Schutz gegen Verrottung nicht garantiert werden.

Anderslautende Einbauvorschriften ohne schwere Pfostenanker erfordern unserer Meinung nach einen in der Praxis nicht zu rechtfertigenden Aufwand (Drainage, Kies, Schotter, Beton)! Bei Windbelastung sowie bei Torpfosten ist wegen der größeren Stabilität die Montage mit H-Pfostenanker erforderlich. Für die Montage von Zaunelementen werden in die Pfosten L-Beschläge eingeschraubt. Für Elemente bis 120 cm hoch je Seite zwei Stück, für Elemente ab 150 cm je Seite drei Stück.

Das richtige Zubehör macht den Unterschied

Aufsatzleisten / Pfostenkappen

Aufsatzleisten sind dekorativ und sorgen „als Dach“ für den konstruktiven Holzschutz des Zaunelements. Wahlweise aus Nadelholz kesseldruckimprägniert grün oder die Aluminium-Designaufsatzleiste (je nach Stärke des Zaunelements).

Typ	Alu 179 cm	Alu 180 cm	Alu 180 cm
für Rahmenstärke	35 - 38 mm	40 - 45 mm	48 - 52 mm
Art.-Nr.	031645 L	018707 L	018691 K
€/Stck.	30,95	30,95	30,95

Pfostenkappen schützen die empfindliche Kopfseite (Hirnholz-Seite) des Pfostens. Ohne eine Pfostenkappe kann Regenwasser eindringen und so durch die Feuchtigkeit den Pfosten von innen herauschädigen.

Typ	Holz, KDI	Holz, KDI	verzinkt
für Pfosten	9 x 9 cm	9 x 9 cm	9 x 9 cm
Art.-Nr.	000856 L	007923 L	205867 L
€/Stck.	6,95	11,95	10,95

Typ	verzinkt	Edelstahl	verzinkt
für Pfosten	7 x 7 cm	7 x 7 cm	9 x 9 cm
Art.-Nr.	132579 L	520533 L	520526 L
€/Stck.	2,95	4,95	5,95

L-Zaunbeschlag

Elementhalter sind das Bindeglied zwischen Zaun und Pfosten.



Art.-Nr.	€/Stck.
520380 L	lose, verzinkt 0,75
520779 L	ohne Schrauben Edelstahl 1,95
520755 L	4er-Set , verzinkt 2,95
520762 L	inkl. Schrauben Edelstahl 6,95

Sturmanker Kyrill

Der Kyrill Sturmanker (Typ 1725) garantiert mehr Halt für Ihre Zaun- und Toranlagen

Der formschöne Sturmanker (stabiles Rundrohr, Stahl, feuerverzinkt) stabilisiert gegen extremen Winddruck oder andere statische Belastungen! Zusätzliche Sicherheit erhalten Sie durch zwei Bohrungen für Ø 10 mm Schrauben. Variable Befestigung: 40 mm Langloch.

Art.-Nr.	€/Stck.
017038 L	25,95



H-Anker

Bodenanker halten die Pfosten auch bei starkem Wind und verhindern zusätzlich, dass Wasser von unten eindringt.

Typ	verzinkt	verzinkt
für Pfosten	7 x 7 cm	9 x 9 cm
Art.-Nr.	520014 L	520038 L
€/Stck.	11,95	12,95



Maschinenschrauben Set

- ① für 70 mm Pfosten (10 x 90 mm)
- ② für 90 mm Pfosten (10 x 110 mm)

Inhalt: 2 Schrauben, 2 Muttern M10, 4 Unterlegscheiben 10,5

Art.-Nr.	€/Set
458658 L	① 2,95
458665 L	② 3,45



Zaunpfosten finden Sie auf Seite 111

SICHTSCHUTZ



Flechtzäune aus Weide oder Haselnuss

Weidenzaun SALIX



Weidenzaun VINCO



Weidenzaun NUX

Unsere Naturzäune stammen aus europäischen Flechtereien. Sie werden gemäß alter handwerklicher Tradition von erfahrenen Flechtern von Hand gefertigt. Die Korbweide stammt aus nachhaltigem Plantagenanbau. Nur die besonders flexiblen, etwas mehr als einjährigen Ruten (ölimprägniert) finden zum Flechten ihre Verwendung. Die besonders robuste Haselnuss bleibt als Rute gänzlich naturbelassen, ist ohne Imprägnierung wetterbeständig und lange haltbar.

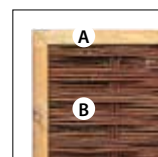

Rahmen (A): Nadelholz, ca. 35 x 45 mm, ölbehandelt
Füllung (B): Weide ölimprägniert

Weidenzaun SALIX

Mit diesem natürlichen Weidenzaun SALIX wird Ihr Garten nie langweilig: Sie können zwei unterschiedlich hohe Zaunelemente nach Lust und Laune kombinieren.



H x B (cm)	180 x 120	140 x 120
Art.-Nr.	077177 L	077160 L
€/Stck.	69,95	59,95

Weidenzaun VINCO

Bei dem Weidenzaun VINCO sorgt eine zusätzliche Senkrechtestebe für mehr Stabilität.



H x B (cm)	180 x 180
Art.-Nr.	120613 L
€/Stck.	119,95

Weidenzaun NUX

Die Zaunelemente NUX, mit seitlichem Rahmen aus 25 x 45 mm massivem Kiefernholz, sind ölimprägniert.



H x B (cm)	140 x 120	180 x 120
Art.-Nr.	112755 L	112762 L
€/Stck.	49,95	59,95



Zaun NOISETTE

Bild: Oliver Massmann

Haselnusszaun NOISETTE

Haselnuss-Flechtzaun ohne Rahmen aus naturbelassenen Haselnussruten. Grundgestell aus angespitzten Haselnussästen.

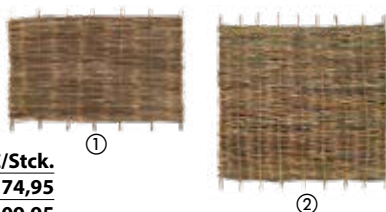

Art.-Nr.	H x B (cm)	€/Stck.
077184 L	① 120 x 180	74,95
077191 L	② 180 x 180	109,95



Paravent ALMOND

Mobiler Weidenparavent ALMOND

Klappbare Weidenwände, ölbehandelt, mit Scharnieren verbunden, Rahmen aus 25 x 45 mm massivem Kiefernholz.



Art.-Nr.	H x B (cm)	€/Stck.
112779 L	180 x 180	109,95

Sichtschutz aus Weidenmatten

Die Weidenmatten aus ungeschälter dunkler Naturweide überzeugen als Sichtschutzmatten mit hochwertigem Material und bester Verarbeitung. Die Weidenruten in ausgesuchter Qualität stammen aus europäischem Anbau. Über die gesamte Höhe der Weidenmatte verlaufen dicke Gitterdrähte an denen jede einzelne Weidenrute alle 10 cm mit einem flexibleren Webdraht fixiert ist. Dadurch sind die Weidenmatten stabil, belastbar und langlebig.

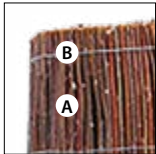

Material (A): dunkle, ungeschälte Weidenruten, Durchmesser ca. 5-10 mm. Die Dicke der Ruten variiert mit der Höhe der Weidenmatten.

(B) Verwoben mit verzinktem Draht

Art.-Nr.	H x L (cm)	€/Stck.
177709 L	150 x 300	44,95
177716 L	180 x 300	54,95



Weidenmatten

Weiden-Deko



Weidenfahrrad ohne Korb

Art.-Nr.	ca. Maße (cm)	€/Stck.
120644 L	60 x 30 x 50	30,95



Weidenfahrrad mit Korb

Art.-Nr.	ca. Maße (cm)	€/Stck.
120637 L	55 x 30 x 40	31,95

HANDARBEIT



Trecker mit Korb

Art.-Nr.	ca. Maße (cm)	€/Stck.
120651 L	50 x 28 x 32	32,95

Weidensteckzaun HAZEL

Weidensteckzaun Hazel aus ungeschälter Weide, ölbehandelt, ist bestens als Beetumrandung oder Gartenabgrenzung geeignet.



Art.-Nr.	L x H (cm)	€/Stck.
112786 L	120 x 20	9,95

Finish Garden Pflegeöl

Hochwertiges Pflegeöl speziell für Weide- und Haselnusszäune. Wasserabweisend, schützt vor Austrocknung. Ihre Zäune bleiben elastisch, länger schön und haltbar.

Art.-Nr.	Gebinde	€/Stck.
440582 L	0,75 ltr.	26,95
440599 L	2,50 ltr.	64,95



Kokos-Strick

Hochwertige witterungsbeständige Natur Kokosfaser, Länge: 15 m

Art.-Nr.	€/Stck.
458774 L	3,95



SICHTSCHUTZ

Weidentipi



Weidentipi

Bausatz aus 5 Wandteilen, inkl. Hanfschnur

Art.-Nr.	Ø x H (cm)	€/Stck.
177723 L	160 x 230	239,-





Vorgartenzaun RAJA

Die Raja-Zaunelemente sind durch den Einsatz des praktisch astfreien, verleimten Hartholzes eine Güteklasse für sich. Sie strahlen eine wunderschöne Eleganz aus. Die im klassischen, schlichten Design gehaltenen Zaunelemente sind qualitativ sehr hochwertig gearbeitet und edelstahlverschraubt.

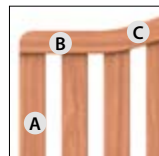

Material: Hartholz, FSC®, geölt vorbehandelt
Profile (A): 12 x 88 mm, edelstahlverschraubt
Holme (B): 36 x 78 mm
Rundbögen (C): formstabil verleimt und geölt
Holzschutz: Wasserablauf durch unten offenen Rahmen

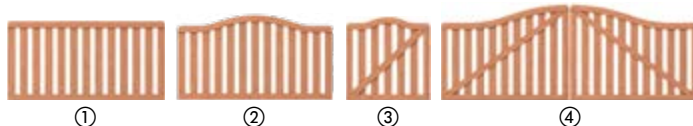

Art.-Nr.	Formen	H x B (cm)	Typ	€/Stck.
014815 K	① Rechteck	90 x 179	1511	139,00
014839 K	② Krone	90 (97) x 179	1513	149,00
014853 K	③ Einzeltor* Krone	90 (97) x 98	1515	139,00
014877 K	④ Doppeltor* Krone	90 (110) x 297	1517	399,00

* Tore ohne Beschlag (Torbeschlagsätze 1190, 1191)

Torbeschlagsätze für KARLO und RAJA

Bestehend aus: 2 Bänder, 2 Kloben, 1 Rundgriff komplett mit Schrauben; Ausführung: grau.



Art.-Nr.	€/Stck.
013801 L für Einzeltor (grau)	99,95
013818 K für Doppeltor (grau)	249,00

Pflegehinweis:

UV-Strahlung führt bei jedem Holz zu einem natürlichen Vergrauungsprozess. Mit pigmentierten Holzschutz-Lasuren können Sie diesen Prozess vermeiden und eine natürliche Optik erhalten (S.129)

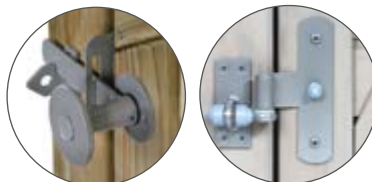

Hartholz-Pfosten

FSC® Mix, mehrfach verleimt, geölt, Kanten gerundet, 90 x 90 mm

Art.-Nr.	Typ	L (cm)	€/Stck.
031119 K	1542	105	54,90



Einzeltor OHLAND



Doppeltor OHLAND

Tor- und Zaunanlagen Individuell und exklusiv

ODUM-IROKO Hartholz – ein extrem haltbares Holz, das auch ohne chemische Imprägnierung bedenkenlos mit dem Erdreich in Berührung gebracht werden kann. Eigens für dieses Hartholz wurde Anfang der 90er Jahre das IROPUR-2K Farbsystem entwickelt, das nun seit fast 30 Jahren die Kunden von seiner hohen Qualität überzeugt.

- Odum-Iroko: ungewöhnlich wetterfest
- Tischlerfertigung serienmäßig und nach Maß
- Iropur-2K Farbsystem



Toranlage FRIESLAND EXKLUSIV

PRODUKTVORTEILE ODUM-IROKO

- ✓ 7 JAHRE GARANTIE auf die IROPUR 2-K Farbe gegen Ablösen vom Holz!
- ✓ 25 JAHRE GARANTIE auf das werkseitig lackierte ODUM-IROKO Hartholz gegen Verrottung!

Sammel-Art.-Nr. 041650 K Lieferzeit ca. 10 Wochen

weiss – ähnlich RAL 9016

zement grau – RAL 7033

anthrazit grau – RAL 7016

tannengrün – RAL 6009

mahagonibraun – RAL 8016

RAJA WPC

RAJA WPC vereint die neuen, modernen Materialmöglichkeiten mit dem klassischen und zeitlosen Design von nordischen Staketenzäunen. Profile und Querleisten sind aus kompaktem WPC.

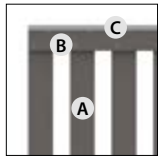

Material: WPC
 Profile (A): 12 x 71 mm, doppelt edelstahlverschraubt
 Querleisten (B): 12 x 71 mm
 Aufsatzleiste (C): Aluminium gebürstet

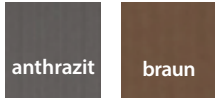

WPC Vorgartenzäune Klare Linienführung

RAJA WPC braun

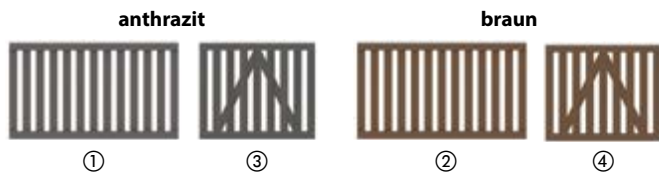

Art.-Nr.	Farbe	L (cm)	H (cm)	Typ	€/Stck.
027440 K	① Zaun anthrazit	149	85	2105	129,-
047899 K	② Zaun braun			2628	
028041 K	③ Tor anthrazit*	101,5		2111	169,-
048810 K	④ Tor braun*			2629	
037364 K	Beschlagsatz für Tor RAJA: 2 Langbänder, Falle und Scharniere			2346	155,-

WPC-Pfosten und Zubehör

Art.-Nr.	Farbe	Maße (cm)	L (cm)	Typ	€/Stck.
027655 L	Pfosten anthrazit	8,4 x 8,4	100	2094	38,95
047769 K	Pfosten braun			1294	

Art.-Nr.	Artikel	Typ	€/Stck.
022117 L	Pfostenträger für den Erdverbau	2097	27,95
022124 L	Pfostenträger zum Aufschrauben	2098	
520540 L	Pfostenkappe Edelstahl 90 x 90 mm	-	5,95
520588 L	Pfostenkappe Edelstahl mit Kugel 90 x 90 mm	-	12,95
031904 L	Polymer-Kleber 310 ml, Kartusche	1398	15,95
022209 L	Elementhalter Edelstahl (8er-Set)	2096	22,95

*Die Tore RAJA WPC werden ohne Beschlagsatz und Befestigungsmaterial geliefert und können DIN rechts und DIN links anschlagend verwendet werden.

RAJA ALU WPC XL

RAJA WPC ALU XL – die pflegeleichte Materialkombination aus Aluminium und WPC. Die senkrechten Zaunprofile sind aus anthrazitfarbenem WPC. Bausatz zur Selbstmontage.

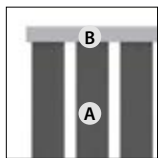

Material: WPC / Alu
 Lamellen (A): 132 x 10 mm, WPC, anthrazit
 Rahmen (B): 60 x 40 mm, Aluminium, silber

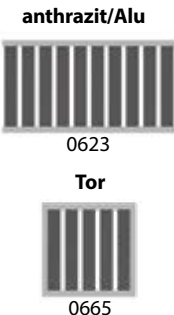

Art.-Nr.	Artikel	H x B (cm)	Typ	€/Stck.
051582 K	Zaun	95 x 180	0623	169,-
053074 K	Tor*	95 x 98	0665	449,-



RAJA ALU WPC XL anthrazit/Alu Doppeltor auf Maß

SICHTSCHUTZ

RAJA ALU WPC XL Einzel- und Doppeltore auf Maß

Elektroantrieb für Doppeltore s. Seite 78.

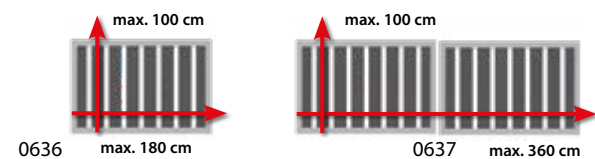

Art.-Nr.	Artikel / H x B (cm)	Typ	€/Stck.
051919 K	Tor auf Maß* max. 100 x 180	0636	999,-
051926 K	Doppeltor auf Maß* max. 100 x 360	0637	1.999,-
047813 K	Torpfosten 2-er-Set für Einzeltor**	2623	419,-
047820 K	Torpfosten 2-er-Set für Doppeltor**	2624	

Metallpfosten und Zubehör

Metallpfosten inkl. Abdeckkappe, 7 x 7 cm, silber

Art.-Nr.	Art	L (cm)	Typ	€/Stck.
034592 K	zum Aufschrauben	105	1593	64,90
035667 L	zum Einbetonieren	150	1585	

Elementhalter 4er-Set

Art.-Nr.	Typ	€/Stck.
029833 K	4225	12,95

Metalltorpfosten 2er-Set, 8 x 8 cm, silber

Art.-Nr.	Art	L (cm)	Typ	€/Stck.
052312 K	für Tor	165	0641	279,-
052329 K	für Doppeltor	165	0645	



* Die RAJA ALU WPC XL Einzel- und Doppeltore inkl. Beschlagsatz und Einsteckschloss
 ** Sondermaß



Foto: allinamd AdobeStock

Jägerzaun

Der unschlagbare Klassiker

Jägerzaun

Nadelholz **kesseldruckimprägniert braun**, Köpfe sauber gekegelt, mit verzinkten Nägeln genagelt, ohne Pfähle und Riegel



Art.-Nr.	L (cm)	H (cm)	ca. Ø (mm)	€/Stck.
047775 L		60		21,95
047782 L	250	80	55	31,95
047799 L		100		39,95

Jägerzaun-Tor

Rahmen 40 x 70 mm, ohne Beschlag, 1-flg., Nadelholz, **kesseldruckimprägniert braun**

Art.-Nr.	B (cm)	H (cm)	€/Stck.
157497 L*	80	60	12,95
047706 L		60	59,95
047713 L	100	80	69,95
047720 L		100	89,95

*Nur solange Vorrat reicht!

Zaunriegel für Jägerzäune

Nadelholz, **kesseldruckimprägniert braun**, halbrund, geeignet für Jägerzaunmontage und viele andere Anwendungen

Art.-Nr.	L (cm)	B Ø (cm)	€/Stck.
047812 L	200		4,95
047829 L	250	7	5,95
047836 L	300		6,95
047867 L	300		13,95
049099 L	400	10	21,95
109830 L	250		17,95
109847 L	400	12	33,95



Pfosten für Jäger- und Senkrechtzäune

aus schlanken, geradwüchsigen Stämmen, zylindrisch gefräst, Kopf gefast unten angespitzt, **kesseldruckimprägniert braun**

Art.-Nr.	L (cm)	Ø (cm)	€/Stck.
047300 L	100		4,60
047317 L	120		5,60
047324 L	140	8	6,50
047331 L	160		6,95
114155 L	120		7,95
064193 L	160	10	10,95



Foto: Carmen Hauser iStock

Senkrechtzaun

Schnörkellos und beliebt

Senkrechtzaun

Nadelholz, **kesseldruckimprägniert braun**, fertig vorgegalt, inkl. Riegel, ohne Pfähle



Art.-Nr.	L (cm)	H (cm)	ca. Ø (mm)	€/Stck.
047904 L		60		29,95
047911 L	250	80	60	36,95
047898 L		100		39,95

extra hoch für Hunde

111513 L	250	120	60	49,95
----------	-----	-----	----	--------------

Senkrechtzaun-Tor

Nadelholz, **kesseldruckimprägniert braun**, Rahmen 40 x 70 mm, ohne Beschlag, 1-flg.

Art.-Nr.	B (cm)	H (cm)	€/Stck.
047997 L		80	69,95
048000 L	100	100	79,95

Zaunlatten für Jäger- und Senkrechtzäune

Nadelholz, **kesseldruckimprägniert braun**, Kopf gekegelt

Art.-Nr.	Ø (mm)	L (cm)	€/Stck.
048048 L		60	1,50
048055 L	55	80	2,00
048062 L		100	2,50
048079 L		150	3,75



Kantholzpfofen

Nadelholz, **kesseldruckimprägniert braun**, allseitig gehobelt, Kanten gefast

Art.-Nr.	Maße (cm)	L (cm)	€/lfm
175873 L	9 x 9	195	6,95
177113 L		300	

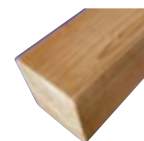



OSLO



Foto: schulze AdobeStock

Staketenzäune mit nordischem Flair

FÖHR

Unsere Staketenzäune bieten traditionelles, schlichtes Vorgartendesign mit nordischem Flair. Ob geschwungen, gerade oder kombiniert, alles ist möglich. Alle Modelle sind aus ausgesuchtem Nadelholz kesseldruckimprägniert grün, Köpfe gerundet. Die Zaunelemente sind komplett mit Edelstahl-

schrauben vormontiert, stabil konstruiert und einfach zu kürzen. Die Zaunriegel Föhr sind von der Rückseite mit zwei Dekonuten versehen und edelstahlverschraubt. Sie können die Zäune in Ihrer Wunschfarbe streichen.



Staketenzaun OSLO

Staketen 20 x 90 mm, auf 28 x 70 mm Riegeln vormontiert, **strukturgehobelt**, kesseldruckimprägniert grün



Art.-Nr.	L	Bogen nach unten	L (cm)	H (cm)	€/Stck.
107318	L	Bogen nach unten	200	60 / 45	37,95
092171	L	Bogen nach unten		80 / 65	45,95
092188	L	Bogen nach unten		100 / 85	54,95
141176	L	gerade		60	39,95
092195	L	gerade		80	47,95
092201	L	gerade		100	56,95

Tore OSLO, 1-flg., Bogen nach oben, **strukturierete Staketen** 20 x 90 mm, Überhöhung ca. 15 cm, **ohne Beschläge**

Art.-Nr.	B (cm)	H (cm)	€/Stck.
092041	L	80 / 95	69,00
092058	L	100 / 115	79,00



Staketenzaunlatten Oslo, Nadelholz, kesseldruckimprägniert grün, **strukturgehobelt**, oben abgerundet

Art.-Nr.	Maße (mm)	L (cm)	€/Stck.
092270	L	80	2,95
092287	L	20 x 90	3,95
092294	L	120	4,95



Staketenzaunriegel Oslo, Nadelholz, kesseldruckimprägniert grün, **glatt gehobelt**

Art.-Nr.	Maße (mm)	L (cm)	€/Stck.
195421	L	28 x 70	9,95



Pfosten für Oslo und Föhr, Nadelholz, kesseldruckimprägniert grün, **allseitig gehobelt**, Kanten gefast, Kopf gerundet, 90 x 90 mm

Art.-Nr.	L (cm)	€/Stck.
038093	L	90 9,95
038109	L	110 11,95
029398	L	190 14,95



Staketenzaun FÖHR

Besonders massive Ausführung mit 28 x 90 mm Latten auf 33 x 90 mm Riegeln. Die rückseitige Edelstahlverschraubung ist kaum sichtbar. Nadelholz, allseitig **glatt gehobelt**, kesseldruckimprägniert grün

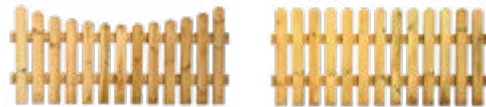

Art.-Nr.	L	Bogen nach unten	L (cm)	H (cm)	€/Stck.
002766	L	Bogen nach unten	180	80 / 65	65,00
002773	L	gerade		80	69,00
002780	L	gerade		100	79,00

Tore FÖHR, 1-flg., Bogen nach oben, **glatt gehobelte Staketen** 28 x 90 mm, von hinten edelstahlverschraubt, li/re verwendbar durch doppelte Diagonalriegel, **ohne Beschläge**

Art.-Nr.	B (cm)	H (cm)	€/Stck.
002797	L	80 / 95	89,00
002803	L	100 / 115	99,00



Staketenzaunlatten Föhr, kleinastiges Nadelholz, kesseldruckimprägniert grün, allseitig **glatt gehobelt**

Art.-Nr.	Maße (mm)	L (cm)	€/Stck.
195636	L	80	6,95
195629	L	28 x 90	7,95
208183	L	120	8,95



Staketenzaunriegel Föhr, Nadelholz, kesseldruckimprägniert grün, **glatt gehobelt**, zwei Dekonuten

Art.-Nr.	Maße (mm)	L (cm)	€/Stck.
004012	L	33 x 90	13,95



Staketenzaun LASSE*

Nadelholz-Fichte, kesseldruckimprägniert grün, Staketen 35 x 55 mm gehobelt, Köpfe angeschrägt und auf 35 x 55 mm Riegel von hinten verdeckt verschraubt

Art.-Nr.	L x H (cm)	€/Stck.
052495	L	180 x 90 99,95

*Nur solange Vorrat reicht!



LASSE



Vorgartenzäune Visitenkarte des Hauses

RONA

Vorgartenzaun RONA

Der Vorgartenzaun ist oft die Visitenkarte des Hauses. Unser Vorgartenzaun RONA aus naturbelassenem Lärchenholz fügt sich harmonisch in die moderne oder traditionelle Architektur ein und ist auch ohne Imprägnierung dauerhaft.

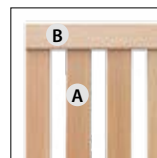

Material: Lärchenholz, natur

Staketen (A): 13 x 70 mm, glatt gehobelt und gefast

Rahmen (B): oben ein U-Profil 40 x 70 mm, unten 2 Bretter 13 x 70 mm (unten offen)

Verbindungen: Edelstahl



Tor

Art.-Nr.	Ausführung	H x B (cm)	€/Stck.
503359 L	Rechteck	80 x 180	59,95
503366 L	Einzeltor	80 x 100	89,95



LARS

Staketenzaun LARS

Sehr moderner und schlichter Vorgartenzaun, sauber gehobelt, Staketenlatten verdeckt befestigt.

Europäische Lärche, naturbelassen

Staketen: ca. 18 x 90 mm, glatt gehobelt, Kopf gerundet. Riegel: ca. 24 x 68 mm, glatt gehobelt



Tor

Art.-Nr.	Ausführung	L (cm)	H (cm)	€/Stck.
121719 L		180	80	69,95
121726 L	gerade		100	79,95
121733 L		100	80	75,00
121740 L	Tor 1-flg.		100	79,00



JORIS

Steckzaun JORIS

Europäische Lärche, naturbelassen, Staketen ca. 15 x 43 mm, angeschrägt

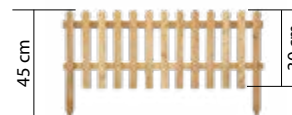

Art.-Nr.	ca. B x H (cm)	€/Stck.
205297 L	120 x 30/45	13,95



BJÖRN

Vorgartenzaun BJÖRN

Europäisches Lärchenholz, naturbelassen, Staketen 35 x 55 mm gehobelt, Köpfe angeschrägt und auf 35 x 55 mm Riegel von hinten verdeckt verschraubt

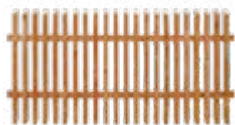

Art.-Nr.	L x H (cm)	€/Stck.
064887 L	180 x 90	119,95

Pfosten aus Lärche

Europäische Lärche, naturbelassen, verleimt, stumpf, Länge: 110 cm

Die Pfostenköpfe müssen vor eindringender Feuchtigkeit unbedingt mit Kappen geschützt werden.

Art.-Nr.	Maße (cm)	€/Stck.
148549 L	9 x 9	29,00
520540 L	9 x 9	5,95

Zaunriegel

Sibirische Lärche, naturbelassen, Kanten gefast, glatt gehobelt, oben angeschrägt, Länge: 200 cm



Art.-Nr.	Maße (mm)	€/Stck.
177549 L*	45 x 68	16,95

*Nur solange Vorrat reicht!

Haselnuss-Rollzaun MARONE

Handgespaltene Zaunstaketen auf verzinktem Draht, flexible Rollen á 10 bzw. 5 m (Länge ist an jeder Stelle teilbar), Köpfe angespitzt, mit Bast und Rindenresten. Befestigung mit Krampen.

Staketenabstand ca. 4–5 cm

Art.-Nr.	L (cm)	H (cm)	€/Stck.
077214 L		90	84,95
077221 L	500	120	98,95
206409 L		175	149,00

Staketenabstand ca. 7–8 cm

Art.-Nr.	L (cm)	H (cm)	€/Stck.
077207 L	1000	90	99,95

Zauntor MARONE

Staketenabstand ca. 3–4 cm

Art.-Nr.	L (cm)	H (cm)	€/Stck.
114186 L*		50	59,95
077238 L	100	100	129,95
077245 L		120	139,95

*Nur solange Vorrat reicht!



Rustikale Zäune mit Dorf-Charakter



Haselnuss-Rollzaun MARONE



Zauntor MARONE inkl. Beschlag



Torbeschlag



Toraufhängung



Verschluss-Haken

Robinien-Pfähle, gespitzt

Durchmesser ca. 7–10 cm, naturgewachsen und geschält

Art.-Nr.	L (cm)	€/Stck.
098424 L	125	8,95
098431 L	150	9,95
098448 L	200	12,95
206751 L	250	16,95



Metallkrampen

Feuerverzinkt, 2 x 20 mm, zur Befestigung von Spanndrähten an Pfosten

Art.-Nr.	VE	
161233 L	50 Stück	Preis auf Anfrage

Hinweis: Die Ware kann bereits bei Anlieferung vergraut sein!

MONTAGE-TIPP:
Den ausgerollten Zaun am Endpfosten befestigen und straff mit Krampen an die Zwischenpfosten nageln.



CASTANEA

Rankhilfe TRELIS*

aus handgespaltener Haselnuss, Lattenabstand ca. 3-5 cm, Verbindung aus verzinktem Draht

Art.-Nr.	B x H (cm)	€/Stck.
177693 L	50 x 200	29,95

*Nur solange Vorrat reicht!



TRELIS

Haselnuss-Senkrechtzaun CASTANEA

Staketen-Senkrechtzaun aus halbierten und geschälten ca. 5–6 cm breiten naturgewachsenen Haselnuss Latten. Köpfe angeschrägt. Lattenabstand ca. 4 cm, Halbquerriegel geschält, ca. 6–10 cm breit

Art.-Nr.	L (cm)	H (cm)	€/Stck.
108550 L	180	80	89,95

Haselnuss-Rollborder CHESTNUT

geschälte Haselnuss, Abstand ca. 4–5 cm, Verbindung aus verzinktem Draht

Art.-Nr.	L x H (cm)	€/Stck.
112823 L	120 x 33/50	11,95





Foto: wbn_coco_AdobeStock



Foto: fotoak80_AdobeStock

Palisaden

Nadelholz kesseldruckimprägniert grün, zylindrisch gefräst, Kopf gefast

Art.-Nr.	L (cm)	Ø (cm)	€/Stck.
205860	L 50	10	2,95
205877	L 100		5,95
205884	L 150		8,95
205891	L 200		11,95
205907	L 300		22,95
975870	L 400	33,50	
208534	L 50	12	5,95
208558	L 100		11,95
208565	L 150		17,95
208572	L 200		23,95
208589	L 250		29,95
208596	L 300	39,95	
208602	L 400	49,95	
208619	L 100	14	15,60
208626	L 150		22,75
208633	L 400		69,00

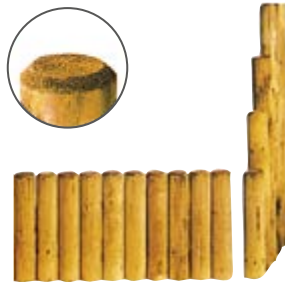

Palisaden mit stärkerem Durchmesser oder anderen Längen auf Anfrage.



Palisaden, gespitzt

Nadelholz kesseldruckimprägniert grün, zylindrisch gefräst, Kopf gefast

Art.-Nr.	L (cm)	Ø (cm)	€/Stck.
041773	L 30	6	0,95
041803	L 50	8	2,35



Palisaden Robinie

naturbelassen, entsplintet, geschält, geschliffen, Enden gefast, Mittendurchmesser: 10 – 14 cm

Art.-Nr.	L (cm)	€/Stck.
207154	L 50	13,95
207161	L 75	19,95
207178	L 150	39,95

Robinienstämme auf Seite 12

Spaltpfähle Robinie

unbehandelt, Spaltfläche ca. 10 cm, geschält und gespitzt, Verfärbungen etc. zulässig, Länge: ca. 200 cm

Art.-Nr.	€/Stck.
207192	25,95



Baum- und Zaunpfähle

Pfähle eignen sich für die Gartengestaltung oder geben Halt für Bäume und Sträucher. Aus schlanken, geradwüchsigen Stämmen, Nadelholz kesseldruckimprägniert braun, zylindrisch gefräst, gefast und gespitzt.

Ø 4,5 cm

Art.-Nr.	L (cm)	€/Stck.
241739	L 100	1,95
241746	L 150	2,95
241753	L 200	3,95

Ø 6 cm

Art.-Nr.	L (cm)	€/Stck.
177946	L 100	2,95
047270	L 120	3,60
047287	L 150	4,50
029442	L 175	5,25
047294	L 200	5,95
975887	L 250	6,95

Ø 8 cm

Art.-Nr.	L (cm)	€/Stck.
047300	L 100	4,60
047317	L 120	5,60
047324	L 140	6,50
047331	L 160	6,95
047348	L 175	7,80
047355	L 200	8,75
089644	L 225	9,90
047362	L 250	10,50
089651	L 275	11,85
047379	L 300	12,95

Ø 10 cm

Art.-Nr.	L (cm)	€/Stck.
114155	L 120	7,95
064193	L 160	10,95
052198	L 200	13,95
052204	L 250	16,95



Kokos-Strick

Mit dem witterungsbeständigen Kokosgarn binden Sie Ihre frisch gepflanzten Bäume einfach an dem Baumpfahl fest. Hochwertige Kokosfaser, Länge: 15 m

Art.-Nr.	€/Stck.
458774	3,95



Rustikaler Weidenzaunpfahl aus europ. Eiche

Zaunpfahl aus europäischer Eiche, sägerau, ungespitzt, rustikal, naturbelassen, Baumkante, Verfärbungen etc. zulässig

Art.-Nr.	Maße (cm)	L (cm)	€/Stck.
082225	L	200	16,50
056660	10 x 10	250	20,75



Konstruktionsholz



Nadelholz kesseldruckimprägniert grün, allseitig gehobelt

Art.-Nr.	Maße (mm)	L (cm)	€/lfm
194639 L	22 x 145	400	3,49
194646 L	28 x 145		3,95



Nadelholz kesseldruckimprägniert grün, beidseitig fein gerillt, gefast

Art.-Nr.	Maße (mm)	L (cm)	€/lfm
029009 L	22 x 95	400	2,45
028965 L	22 x 120		2,95
028972 L	22 x 145	300 / 400	3,45
028989 L			
029016 L	28 x 145		3,95
029023 L	28 x 145		3,95
054444 L	28 x 145	500	4,25
029078 L	34 x 58	300	2,49
029115 L	45 x 95		4,95
029122 L	45 x 95	300 / 400*	4,95
029092 L			
029108 L	45 x 145		6,95

*Nur solange Vorrat reicht!



Bonanzazaun (Ranchzaun)
Zaunbohlen aus europ. Lärche



Verkleidung aus Robinien-Bohlen
naturbelassen

Konstruktionsholz

Für Gartenbau und noch mehr...

Zaunbohlen / Schnittholz

Bonanzazaun-Bohlen (Ranchzaun) aus unbesäumten Bohlen für den rustikalen Zaun, ca. 15 cm an der schmalsten Stelle der Bohle, gehobelt

KDI grün
Stärke: 24 mm

Europ. Lärche
Stärke: 26 mm



Art.-Nr.	L (cm)	€/Stck.	Art.-Nr.	L (cm)	€/Stck.
011509 L	250	9,95	159064 L	250	13,95
015773 L	400	15,95	159071 L	400	23,95



Robinien Schnittholz

naturbelassen, zweiseitig unbesäumt, gehobelt, Kanten gefast, Längsseiten geschliffen, ca. Breite: 10 – 24 cm, Stärke: 22 mm, Länge: 250 cm

Art.-Nr.	€/Stck.
207185 L	34,95

Rundkopfpfosten

Nadelholz kesseldruckimprägniert grün, allseitig gehobelt Kanten gefast, Kopf gerundet



Art.-Nr.	Maße (cm)	L (cm)	€/Stck.
038093 L	9 x 9	90	9,95
038109 L		110	11,95
029398 L		190	14,95
029404 L		240	23,95

Kantholzpfeiler Lärchenholz

Europäische Lärche Vollholz, naturbelassen, stumpf, 90 x 90 mm



Art.-Nr.	L (cm)	€/Stck.
168738 L	210	32,95

Europäische Lärche verleimt, naturbelassen, stumpf, 90 x 90 mm



Art.-Nr.	L (cm)	€/Stck.
148549 L	110	29,00
077962 L	195	49,00
077979 L	240	59,00



TIPP: Schützen Sie die Kopfseite des Pfostens durch Edelstahlkappen auf Seite 101.

Kantholzpfeiler Nadelholz

Nadelholz kesseldruckimprägniert grün, allseitig gehobelt, Kanten gefast



Art.-Nr.	Maße (cm)	L (cm)	€/lfm
029350 L	7 x 7	180	4,65
175880 L		195	
029374 L		240	
029381 L		300	6,25
197555 L	180		
175897 L	9 x 9	195	
181257 L	240		
008782 L		300	

kesseldruckimprägniert braun, allseitig gehobelt, Kanten gefast

Art.-Nr.	Maße (cm)	L (cm)	€/lfm
175873 L	9 x 9	195	6,95
177113 L		300	

Zaunlatte

Nadelholz, kesseldruckimprägniert grün, strukturgehobelt, Köpfe gerundet, Kanten gefast. Ideal zum Selbstbau von Sichtschutzelementen.



Art.-Nr.	Maße (mm)	L (cm)	€/Stck.
056035 L	22 x 145	180	8,95

Gartenbauschwellen

Nadelholz kesseldruckimprägniert grün, allseitig gehobelt, Kanten gefast, Ideal einsetzbar für Beeteinfassungen, Wegführungen, Treppenbau, Stützwände, Hochbeete usw.

Maße: ca. 13 x 23 cm



Art.-Nr.	L (cm)	€/Stck.
011530 L	150	44,95
011547 L	250	74,95

Lärchenholz naturbelassen, allseitig gehobelt, Längskanten gefast

Maße: ca. 13 x 23 cm
Länge: 250 cm



Art.-Nr.	€/Stck.
817475 L	89,95

Robinienstämme roh, krummschäftig, naturgewachsen, 2 Kanten gesägt, halbrunde Außenseiten geschliffen

Art.-Nr.	L (cm)	€/Stck.
168721 L	250	169,95
206256 L	300	199,95





Gittermatten-Zäune

Rundum geschützt

Doppelstabmatten in leichter oder schwerer Ausführung

• stabile Einzäunung durch verschweißte Stahldrahtrundstäbe

LEICHT ca. Ø 5 mm senkrecht Ø 6 mm waagrecht

SCHWER ca. Ø 6 mm senkrecht Ø 8 mm waagrecht

- Mattenlänge ca. 2500 mm
- Maschenweite 50 x 200 mm
- **verzinkt** und **beschichtet** (RAL 7016 anthrazit / RAL 6005 moosgrün)
- Sonderfarben nach RAL oder nur verzinkt auf Anfrage möglich
- kinderleichte Montage durch verschiedene Haltervarianten an den Rechteckrohrpfosten 60 x 40 mm oder 80 x 40 mm
- unterschiedliche Höhen können durch längere Pfosten und durch Versetzen der Matten ausgeglichen werden

Liefermöglichkeiten:

- Mattenhöhen von 830 – 2030 mm; 2230 und 2430 mm auf Anfrage
- Mattenhöhen 830, 1030, 1230 und 1830 mm in **anthrazit** sowie die dazu passenden Pfosten sind Lagerware und in der Regel kurzfristig lieferbar
- Pfosten zum Aufschrauben können fertig mit angeschweißter Bodenplatte bestellt werden

Lieferzeit: ca. 3 Wochen (Preis auf Anfrage)

Lieferzeit: für Standard Bestellware ca. 2 Wochen



Bestellware: Sammel-Art.-Nr. 168226 K

Lagerware Doppelstabmatten in anthrazit beschichtet

LEICHT			SCHWER		
Art.-Nr.	Gitterhöhe (mm)	€/Stck.	Art.-Nr.	Gitterhöhe (mm)	€/Stck.
167618 L	830	36,95	167656 L	830	51,00
167625 L	1030	43,95	167663 L	1030	61,00
167632 L	1230	49,95	167670 L	1230	73,00
167649 L	1830	74,95	167687 L	1830	107,00

LEICHT	SCHWER
Gitterhöhe (mm)	Gitterhöhe (mm)
830	830
1030	1030
1230	1230
1430	1430
1630	1630
1830	1830
2030	2030

Preis auf Anfrage

Pfosten für Doppelstabmatten



mit **profilier-**
ten Edelstahl-
Druckplatten

60 x 40 mm Pfosten mit Kunststoffkappe und -sockel, ohne Überstand, Schrauben mit Innensechskant 5,5 mm, U-Scheiben und Schlüssel

Art.-Nr. Lager anthrazit	Gitterhöhe (mm)	€/Pfosten beschichtet
168080 L	830	23,20
168097 L	1030	25,95
168103 L	1230	29,70
-	1430	34,50
-	1630	39,95
168110 L	1830	43,90
-	2030	49,95



Sicherheit lt. GUV-V und TÜV geprüft!

mit **40/5 mm**
Flacheisen

60 x 40 mm Pfosten mit überlappender Alu-Kappe, Kunststoffsockel, Schrauben mit Innensechskant 5,5 mm, U-Scheiben und Schlüssel

Art.-Nr. Lager anthrazit	Gitterhöhe (mm)	€/Pfosten beschichtet
168004 L	830	32,00
168011 L	1030	37,00
168028 L	1230	42,00
-	1430	51,00
-	1630	57,00
168035 L	1830	63,00
-	2030	68,00



mit **RANKO**
Profilschiene

60 x 40 mm Pfosten mit Alusockel, Alukappe ohne Montagehaken, Schrauben mit Innensechskant 5,5 mm, U-Scheiben und Schlüssel

Art.-Nr. Lager anthrazit	Gitterhöhe (mm)	€/Pfosten beschichtet
167694 L	830	33,10
167700 L	1030	38,65
167717 L	1230	42,30
-	1430	50,95
-	1630	54,90
167724 L	1830	57,00
-	2030	64,00

Eckpfosten für Doppelstabmatten

mit profilieren Druckplatten

60 x 60 mm Pfosten mit Kunststoff -Kappe ohne Überstand, Kunststoffsockel, Schrauben mit Innensechskant 5,5 mm, U-Scheiben und Schlüssel

Art.-Nr. Lager anthrazit	Gitterhöhe (mm)	€/Pfosten beschichtet
168127 L	830	42,95
168134 L	1030	46,95
168141 L	1230	54,40
-	1430	55,40
-	1630	59,00
168158 L	1830	66,75
-	2030	69,95

mit 40/5 mm Flacheisen

60 x 60 mm Pfosten, Alu-Kappe mit Überstand, Kunststoffsockel, Schrauben mit Innensechskant 5,5 mm, U-Scheiben und Schlüssel

Art.-Nr. Lager anthrazit	Gitterhöhe (mm)	€/Pfosten beschichtet
168042 L	830	60,90
168059 L	1030	69,95
168066 L	1230	79,00
-	1430	89,00
-	1630	98,00
168073 L	1830	106,30
-	2030	115,00

mit RANKO Profilschiene

60 x 60 mm Pfosten mit Alusockel, Alukappe ohne Montagehaken, Schrauben mit Innensechskant 5,5 mm, U-Scheiben und Schlüssel

Art.-Nr. Lager anthrazit	Gitterhöhe (mm)	€/Pfosten beschichtet
167779 L	830	59,90
167786 L	1030	70,90
167793 L	1230	77,20
-	1430	88,10
-	1630	94,40
167809 L	1830	104,50
-	2030	110,60

Bestellware: Sammel-Art.-Nr. 168226 K

Pfosten verstärkt 80 x 40 mm für Doppelstabmatten

mit **RANKO Profilschiene**: 80 x 40 mm Pfosten mit Alusockel, Alukappe und Schrauben mit Innensechskant 5,5 mm, U-Scheiben und Schlüssel

Art.-Nr. Lager anthrazit	Gitterhöhe (mm)	€/Pfosten beschichtet
167731 L	830	75,70
167748 L	1030	87,20
167755 L	1230	95,40
-	1430	103,45
-	1630	112,45
167762 L	1830	125,95
-	2030	130,00



Hinweis: Statisch geprüfte Pfosten für Sichtschutzelemente in 140 x 40 mm auf Anfrage möglich!

Bestellware: Sammel-Art.-Nr. 168226 K

Zubehör für Rechteckrohrpfähle



Art.-Nr.	Rohrstutzen mit Boden- / Winkelplatte	Zaunhöhe (mm)	€/Stck.
191354 L ①	Rohrstutzen 55 x 34 mm verzinkt + anthrazit beschichtet mit Bodenplatte 150 x 100 mm	830 – 1230	24,95
191361 K ②	Rohrstutzen 55 x 34 mm verzinkt + beschichtet mit Bodenplatte 150 x 150 mm	1430 – 2030	29,75
191378 K ③	Rohrstutzen 55 x 55 mm verzinkt + beschichtet mit Bodenplatte 100 x 155 mm für Eckpfosten 60 x 60 mm	830 – 2030	34,50
191385 K ④	Rohrstutzen 55 x 34 mm verzinkt + beschichtet mit Winkelbodenplatte Kopfplatte 80 x 150 mm Schenkelplatte 150 x 150 mm	830 – 1230	35,50

* Farbbeispiel verzinkt ** Farbbeispiel beschichtet

Zubehör für Doppelstabmatten

Fertigbeton: Fertigeigenschaftsklasse B 25, zur schnellen und einfachen Montage von allen Pfostenträgern.

Spezialbeton: Zum schnellen Einbetonieren (ohne Anmischen) von nicht DIN-relevanten Betonarbeiten. Die Erhärtung beginnt bereits nach ca. 15 Min.

Sicherheits-Kopfprofil: Für Doppelstabmatten mit Überstand, Aluminium beschichtet. Zur Abdeckung der überstehenden Spitzen der senkrechten Stäbe von Doppelstabmatten.

Lackspray, Lackstifte und Zinkspray

Art.-Nr.		€/Stck.
000811 L	Fertigbeton 30 kg-Sack	6,95
028140 L	Spezialbeton 25 kg-Sack	7,95
Sicherheits-Kopfprofil		
167847 K	für DSM 6/6/5 leicht	33,75
167854 K	für DSM 8/8/6 schwer	33,75
167977 K	Lackspray 400 ml anthrazit 7016	13,95
167984 K	Lackspray 400 ml moosgrün 6005	
168196 L	Lackstift 12 ml anthrazit 7016	10,95
168202 L	Lackstift 12 ml moosgrün 6005	
168219 L	Zink-Spray 400 ml	15,95



1-flg. Drahtzaun-Gartentore

Tore Basic

Die Basic Tore bestehen aus einem seitlichen Rechteckrohrrahmen 40 x 40 mm und einer Doppelstabfüllung 8/6/8 mm. Die Pfosten inkl. Zaunanschlusswinkel sind 40 x 60 mm und sind ebenfalls wie der Rahmen und die Füllung, verzinkt und pulverbeschichtet.

Ausstattung: verzinktes Rohrrahmen Schloss, vorgerichtet für PZ Bundbarteinsatz aus Kunststoff, mit 2 Schlüsseln, Leichtmetalldrücker rund, Anschlag aus Aluminium, Augenschrauben M12 x 120 mm Edelstahl Öffnungswinkel max. 115°.



Art.-Nr. anthrazit	Lichte breite zw. Torpfosten H X B (mm)	€/Stck.
167816 K	800 x 960	326,-
167823 K	1000 x 960	375,-
167830 K	1200 x 960	395,-
191514 K	1800 x 960	485,-

Tore Multi

Die Multi-Tore bestehen aus einem Rechteckrohrrahmen 50 x 40 mm und einer Stabfüllung 8/6 mm. Die Pfosten inkl. Zaunanschlusswinkel sind 60 x 60 mm und sind ebenfalls wie der Rahmen und die Füllung, verzinkt und pulverbeschichtet.



Ausstattung: verzinktes Rohrrahmen Schloss, vorgerichtet für PZ Bundbarteinsatz aus Kunststoff, mit 2 Schlüsseln, Leichtmetalldrücker rund, Anschlag aus Aluminium, Augenschrauben M12 x 120 mm Edelstahl Öffnungswinkel max. 115°.

Art.-Nr. anthrazit	Lichte breite zw. Torpfosten H X B (mm)	€/Stck.
168165 L	800 x 1070	465,-
168172 L	1000 x 1070	510,-
168189 L	1200 x 1070	550,-
191521 L	1800 x 1070	675,-

Multi-Tor 2-flg., sowie Sonder-Industrietore auf Anfrage möglich.



PVC-Streifen

(L x B): 2525 x 190 mm, Stärke: 1,3 mm

Art.-Nr.	Farbe	€/Stck.
167861 L	anthrazit	
167878 L	fenstergrau	5,95
167885 K	moosgrün	



PP-Streifen gelocht

(L x B): 2550 x 190 mm, Stärke: 1,5 mm

Art.-Nr.	Farbe	€/Stck.
167915 K	anthrazit	
167939 K	fenstergrau	15,95
167922 K	moosgrün	



Polyrattan Streifen

(L x B): 2550 x 190 mm, Stärke: 1,5 mm

Art.-Nr.	Farbe	€/Stck.
167953 K	anthrazit	
167960 K	hellgrau	13,95



Blockhäuser

traumhafte Auswahl

KARLSTAD

In Fachhandels-
qualität

Dachrinnensets für alle Blockhäuser

Art.-Nr.	Dachrinnen-Set	€/Stck.
989457 L	braun	295,-
142646 L	anthrazit metallic	

Dachrinnen-Sets für 2 Seiten bis zu 4 m Länge. Verlängerungen und Zubehör aus unserem Lagerprogramm. **Preise auf Seite 119.**



MORA

28 mm
Wandstärke

Basisausführung

- 28 mm oder 45 mm Fichte Blockbohlen naturbelassen
- Dach und Boden aus 19 mm Nut -und Federbrettern
- KDI Fundamentbalken
- Türen und Dreh-Kipp-Fenster mit Gummidichtungen und Sprossenkreuz und Echtglas einsilikoniert
- Türen mit Leimholzrahmen, immer DIN Links angeschlagen inkl. PZ-Schloss und Aluminiumdrückergarnitur (Maße = Blendrahmenaußenmaße)
- Dachüberstände: Satteldach seitlich 25 cm, hinten 20 cm; Flachdach 25 mm umlaufend
- Dachneigung Satteldächer 15° bei Häusern mit 28 mm Wandstärke, bei 45 mm 18°, Flachdach je nach Größe 1° oder 2°
- Bausatz inkl. Zubehör, Montageanleitung und Stückliste
- ohne Dachpappe

Lieferzeit: ca. 4 – 6 Wochen

KARLSTAD

Dachvorsprung	40 cm
Firsthöhe	ca. 236 cm
Fenster	75 x 92 cm
Einzeltür	84 x 184 cm
Seitenwandhöhe	ca. 201 cm

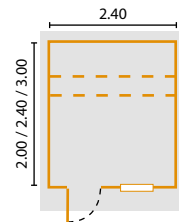

Art.-Nr.	Sockelmaß (B x T)	Außenmaß (B x T)	Dachfläche	€/Stck.
168394 K	240 x 200 cm	260 x 220 cm	8,20 qm	2.595,-
168400 K	240 x 240 cm	260 x 260 cm	9,40 qm	2.795,-
032114 K	240 x 300 cm	260 x 320 cm	11,30 qm	2.995,-

MORA

Dachvorsprung	40 cm
Firsthöhe	ca. 236 cm
Doppeltür	150 x 184 cm
Seitenwandhöhe	ca. 201 cm

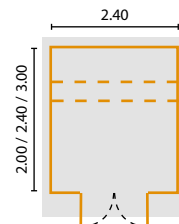

Art.-Nr.	Sockelmaß (B x T)	Außenmaß (B x T)	Dachfläche	€/Stck.
168370 K	240 x 200 cm	260 x 220 cm	8,20 qm	2.595,-
032107 K	240 x 240 cm	260 x 260 cm	9,40 qm	2.795,-
168387 K	240 x 300 cm	260 x 320 cm	11,30 qm	2.995,-



STOCKHOLM

28 mm
Wandstärke

STOCKHOLM

Dachvorsprung	70 cm
Firsthöhe	ca. 254 cm
Fenster	75 x 92 cm
Doppeltür	150 x 184 cm
Seitenwandhöhe	ca. 201 cm

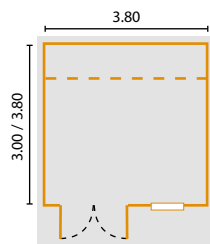

Die abgebildete Tür ist gegen Aufpreis erhältlich

Art.-Nr.	Sockelmaß (B x T)	Außenmaß (B x T)	Dachfläche	€/Stck.
032152 K	380 x 300 cm	400 x 320 cm	18,00 qm	3.995,-
168431 K	380 x 380 cm	400 x 400 cm	21,70 qm	4.595,-



GOTLAND

28 mm
Wandstärke

GOTLAND

Dachvorsprung	40 cm bei Abm. 300 x 200 cm sonst 70 cm
Firsthöhe	ca. 236 cm
Doppeltür	150 x 184 cm
Seitenwandhöhe	ca. 201 cm

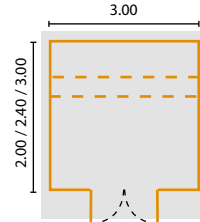

Art.-Nr.	Sockelmaß (B x T)	Außenmaß (B x T)	Dachfläche	€/Stck.
168417 K	300 x 200 cm	320 x 220 cm	9,80 qm	2.795,-
032121 K	300 x 240 cm	320 x 260 cm	12,00 qm	3.095,-
168424 K	300 x 300 cm	320 x 320 cm	14,70 qm	3.395,-

Hinweis Fotos: Dacheindeckungen, Sonderzubehör, farbliche Behandlungen sind bauseits und gehören ebenso wie sämtliche Accessoires nicht zum Lieferumfang!

In unserer Gartenausstellung
in Lage / Lippe

HELENA Freisitz mit Satteldach

Sockelmaß (B x T) 500 + 500 cm
 Seitenwandhöhe 245 cm
 Firsthöhe 295 cm
 Dachfläche 36 qm
 Dachüberstand 30 cm umlaufend
 Dachneigung: 17 Grad
 (ohne Dachpappe und Fußboden)

NEU

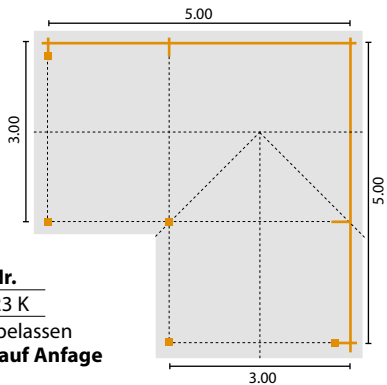

Art.-Nr.
065723 K
naturbelassen
Preis auf Anfrage



HELENA Ausführung in antikgrau tauchimprägniert vorgeölt, gegen Aufpreis erhältlich



LUNEA
Modulhaus mit Pultdach
und Seitendach

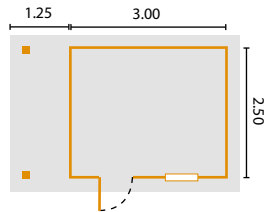

Dachvorsprung 25 cm umlaufend
 Dachneigung 10°
 Seitendach 125 cm
 Wandschalung 15 mm Fichte Softline Profilholz
 Einzeltür 84 x 118 cm
 Fenster 75 x 92 cm

15 mm
Wandstärke

Art.-Nr.	Sockelmaß (B x T)	Seitendach	Dachfläche	€/Stck.
191477 K	250 x 250 cm	125 cm	12,20 qm	3.695,-
191484 K	300 x 250 cm	125 cm	13,70 qm	3.995,-

Art.-Nr.	EPDM Folie inkl. Kleber	€/Stck.
191491 K	für LUNEA 250 x 250 cm + Seitendach	729,-
191507 K	für LUNEA 300 x 250 cm + Seitendach	829,-



EMMABODA
mit Flachdach

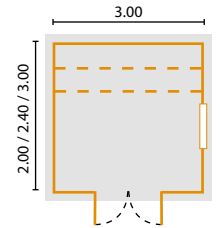

Dachvorsprung 25 cm umlaufend
 Wandhöhe hinten ca. 212 cm, vorne ca. 218 cm
 Doppeltür 150 x 184 cm
 Fenster 100 x 40 cm

28 mm
Wandstärke

Art.-Nr.	Sockelmaß (B x T)	Außenmaß (B x T)	Dachfläche	€/Stck.
168462 K	300 x 200 cm	320 x 220 cm	8,80 qm	2.995,-
168479 K	300 x 240 cm	320 x 260 cm	10,20 qm	3.195,-
064856 K	300 x 300 cm	320 x 320 cm	12,30 qm	3.495,-

Art.-Nr.	EPDM Folie inkl. Kleber	€/Stck.
066225 K	EPDM für 300 x 200 cm	529,-
066232 K	EPDM für 300 x 240 cm	579,-
066249 K	EPDM für 300 x 300 cm	649,-



GÖTEBORG

Dachvorsprung 120 cm
 Firsthöhe ca. 257 cm
 Fenster 75 x 92 cm
 Einzeltür 84 x 194 cm
 Seitenwandhöhe ca. 207 cm

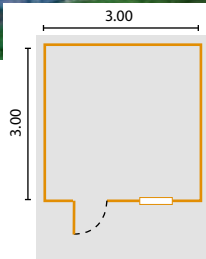

Art.-Nr.	Sockelmaß (B x T)	Außenmaß (B x T)	Dachfläche	€/Stck.
032176 K	300 x 300 cm	320 x 320 cm	16,30 qm	4.495,-

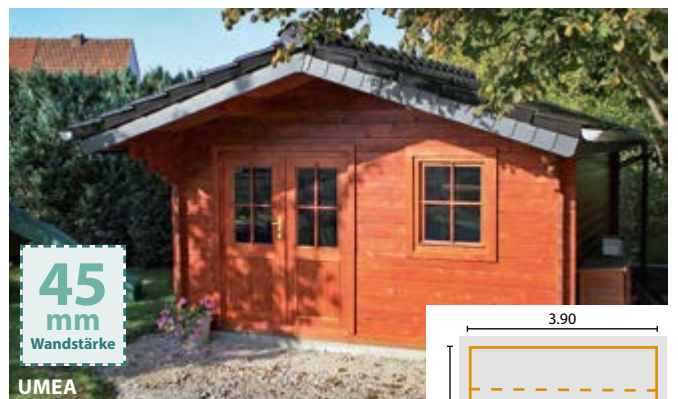

UMEA

Dachvorsprung 150 cm
 Firsthöhe ca. 272 cm
 Fenster 75 x 92 cm
 Doppeltür 150 x 194 cm
 Seitenwandhöhe ca. 207 cm

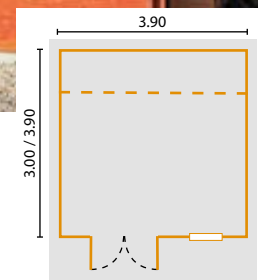

Art.-Nr.	Sockelmaß (B x T)	Außenmaß (B x T)	Dachfläche	€/Stck.
032206 K	390 x 300 cm	410 x 320 cm	20,00 qm	5.395,-
168448 K	390 x 390 cm	410 x 410 cm	25,00 qm	5.995,-

Hinweis Fotos: Dacheindeckungen, Sonderzubehör, farbliche Behandlungen sind bauseits und gehören ebenso wie sämtliche Accessoires nicht zum Lieferumfang!

GARTENHÄUSER



HESELN licht grau

HESELN

Sockelmaß (B x T)	380 x 275 cm
Außenmaß (B x T)	400 x 314 cm
Firsthöhe	211 cm
Dachfläche	12,6 qm
Vordach	10 cm
Seitenwandhöhe	188 cm
Doppeltür	149,4 x 185,0 cm
Fenster	68,5 x 88,2 cm

Art.-Nr.	Farbe	€/Stck.
201319 L	naturbelassen	1.859,-
213053 K	carbongrau	2.795,-
213046 K	lichtgrau	
211021 L	Fußboden	399,-

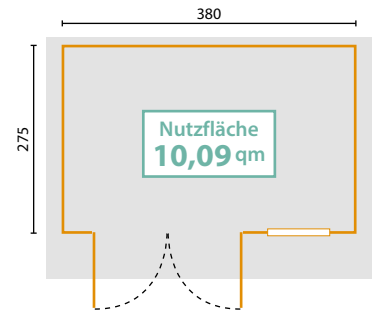

Blockhäuser zu Aktions-Preisen

Basisausführung

- Blockbohlen aus nordischem Fichtenholz, **naturbelassen**
- Dach aus 15 mm Nut- und Federbrettern
- inkl. 45 x 45 mm imprägnierten Fundamentbalken
- inkl. PZ-Schloss, Drückergarnitur und Schraubenmaterial
- Fenster und Lichtausschnitte mit Echtglas
- **inkl. Dachpappe**
- Doppeltür mit Gehflügel DIN rechts, (Maße = Blendrahmenaußenmaße)
- Optional: Fußboden aus 18 mm Nut- und Federbrettern

Lieferzeit Häuser farbig: ca. 6 – 8 Wochen

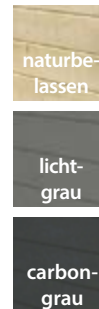

Dachrinnensets für alle Blockhäuser

Art.-Nr.	Dachrinnen-Set	€/Stck.
989457 L	braun	295,-
142646 L	anthrazit metallic	

Dachrinnen-Sets für 2 Seiten bis zu 4 m Länge. Verlängerungen und Zubehör können durch unser Lagerprogramm ergänzt werden. **Preise auf Seite 119.**



BLOMBERG

BLOMBERG

Sockelmaß (B x T)	275 x 275 cm
Außenmaß (B x T)	307 x 295 cm
Firsthöhe	234 cm
Dachfläche	9,44 qm
Vordach	10 cm
Seitenwandhöhe	194 cm

Art.-Nr.	Farbe	€/Stck.
201999 L	naturbelassen	1.559,-
241186 K	carbongrau	2.259,-
241179 K	lichtgrau	
210963 L	Fußboden	299,-

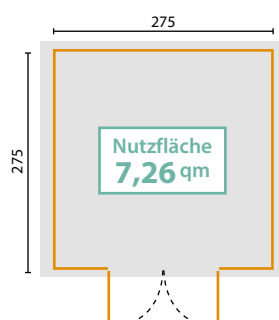

BRAKE

BRAKE

Sockelmaß (B x T)	230 x 230 cm
Außenmaß (B x T)	262 x 250 cm
Firsthöhe	222 cm
Dachfläche	6,75 qm
Vordach	10 cm
Seitenwandhöhe	194 cm

Art.-Nr.	Farbe	€/Stck.
202019 L	naturbelassen	1.295,-
241100 K	carbongrau	1.995,-
241094 K	lichtgrau	
210994 L	Fußboden	199,-

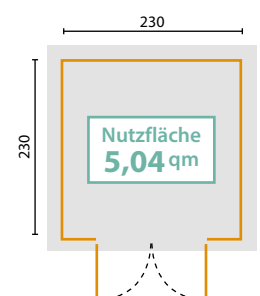

HAGEN

Sockelmaß (B x T)	190 x 190 cm
Außenmaß (B x T)	220,8 x 214 cm
Firsthöhe	222,3 cm
Dachfläche	5,14 qm
Vordach	16 cm
Seitenwandhöhe	182,4 cm

Art.-Nr.	Farbe	€/Stck.
011655 L	naturbelassen	1.149,-
213992 K	carbongrau	1.695,-
213985 K	lichtgrau	
210840 L	Fußboden	145,-

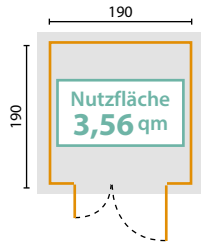

BOKEL

Sockelmaß (B x T)	230 x 175 cm
Außenmaß (B x T)	250 x 213 cm
Firsthöhe	211 cm
Dachfläche	5,23 qm
Vordach	10 cm
Doppeltür	149,4 x 185 cm
Seitenwandhöhe	188 cm

Art.-Nr.	Farbe	€/Stck.
201258 L	naturbelassen	1.295,-
214197 K	carbongrau	1.895,-
214180 K	lichtgrau	
210932 L	Fußboden	199,-

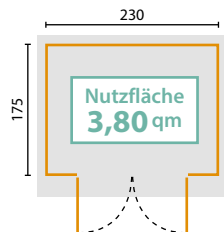

HÖRSTE

Sockelmaß (B x T)	292 x 230 cm
Außenmaß (B x T)	312 x 259 cm
Firsthöhe	211 cm
Dachfläche	8,11 qm
Vordach	10 cm
Doppeltür	149,4 x 185 cm
Seitenwandhöhe	188 cm

Art.-Nr.	Farbe	€/Stck.
014755 L	naturbelassen	1.395,-
214272 K	carbongrau	2.095,-
214265 K	lichtgrau	
210819 L	Fußboden	265,-

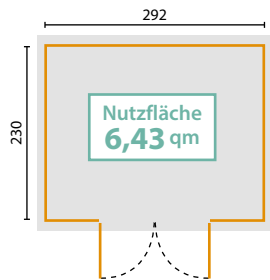

LAGE

Sockelmaß (B x T)	292 x 230 cm
Außenmaß (B x T)	324 x 290 cm
Firsthöhe	222 cm
Dachfläche	9,57 qm
Vordach	50 cm
Doppeltür	149,4 x 185 cm
Seitenwandhöhe	194 cm

Art.-Nr.	Farbe	€/Stck.
015158 L	naturbelassen	1.395,-
214319 K	carbongrau	2.199,-
214302 K	lichtgrau	
210871 L	Fußboden	265,-

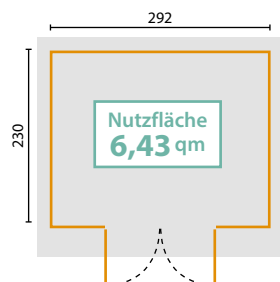

GARTENHÄUSER

DACHPROTECT

**NAHTLOS
EINFACH
DAUERHAFT**

Dachprotect EPDM-Dachsystem

EPDM Dachprotect 1,50 mm, Gewicht: ca. 1,90 kg/qm

NAHTLOS

- Dachflächen nahtlos bis 370 qm möglich
- Kosten- und Zeitersparnis durch reduzierte Nähte, sofort dicht
- sicher in der Verarbeitung weniger Nähte = weniger Risiko

Rollenware in den Breiten: 2,50 m, 3,05 m, 4,57 m, 5,03 m, 6,10 m, 7,62 m, 9,15 m und 12,20 m.

Zuschnitt auf gewünschte Länge: bis 30,50 m im Raster von 0,10 m

EINFACH

- extra kommissioniert und zugeschnitten für Ihr Bauvorhaben
- schnelle und sichere Verlegung (keine Flamme / Spezialwerkzeug)

DAUERHAFT

- unübertroffene Haltbarkeit 50 Jahre gemäß Studie, 20 Jahre Materialgarantie, bauaufsichtliche Zulassung und Wurzelfestigkeit gemäß FLL
- weichmacherfrei (UV-/ozonstabil), höchste Hagelwiderstandsklasse

Art.-Nr. 149744 K

26,95 €/qm

Dachprotect Flächenkleber WB-1*

Wasserbasierender Kleber für alle Untergründe, wie Holz, Beton, Metalldächer, Bitumendachbahnen, PVC Folien, Dämmung PUR, EPS, PIR (ohne Auflasten/Aufbauten mit Dachbegrünung inkl. FLL Zulassung, Kiesel, Terrassen, Photovoltaikanlagen)

Verbrauch: ca. 0,2 l/qm bei Holz

*Nur eine Klebersorte pro Untergrund verwenden!



Art.-Nr.	Gebinde (ltr.)	€/Geb.
863604 K	2	74,95
863611 K	3	117,95
863628 K	5	149,95
863635 K	10	278,00

Dachprotect Dachentwässerungs-Set
Dachgully mit Universalkleber U-1



Art.-Nr.	DN (mm)	€/Stck.
863444 K	50	59,95
863451 K	75	66,95
863468 K	86	74,95
863420 K	100	79,95

Dachprotect Laubfang
dient als Schutz, um eine Verstopfung des Regenabflussrohrs mit Laub zu vermeiden, Edelstahl V2A

Art.-Nr.	DN (mm)	€/Stck.
863475 K	50	14,95
863482 K	70 – 85	17,95
863499 K	85 – 100	17,95



Dachprotect Universalkleber U-1
zum Einkleben und Abdichten von Dachgullys und Randbereichen



Art.-Nr.	Kartusche	€/Stck.
863581 K	290 ml	24,95

Dach-Konstruktionsholz

(Preise auf Anfrage)

Fichten Latten

gehobelt, getrocknet
40 x 60 mm,
L: 5,00 m
(Randabschluss für die Aufnahme der EPDM Dachbahnen)



Art.-Nr. 086650 L

Keilbohle

sägerau, getrocknet,
ca. 60 x 60 mm, 45°,
L: 4,00 m
(Randabschluss für die Aufnahme der Bitumen Dachbahnen)



Art.-Nr. 131732 L

Dachschindeln

(Preise auf Anfrage)



Art.-Nr.	Farbe	Form
311387 L	Ziegelrot	Rechteck

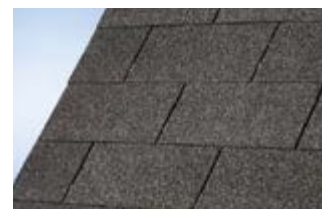

Art.-Nr.	Farbe	Form
311356 L	Schwarz	Rechteck



Art.-Nr.	Farbe	Form
305546 L	Ziegelrot	Biber



Art.-Nr.	Farbe	Form
312070 L	Schwarz	Biber

Bitumen Dachschindeln mit Schwerglasvlieseträger conform DIN-EN 544. Für Dachkonstruktionen mit einer Dachneigung ab 15°.

Verpackungseinheit: 3,00 qm ca. 33 kg

Bitumen Dacheindeckungen

(Preise auf Anfrage)

Bitumen Vordeckbahn Dachpappe R 333
10-qm-Rolle, besandet, mit Rohfilzeinlage, (Notabdichtung, nicht UV-beständig)

Art.-Nr. 001685 L



Bitumen Nagelpappe V13, 10-qm-Rolle,
besandet, mit Glasvlieseinlage, (nicht UV-beständig)

Art.-Nr. 001678 L



Bitumen Kaltklebbahn KSK mit Nagelrand,
10-qm-Rolle Unterlagsbahn selbstklebend

Art.-Nr. 159798 L



Bitumen Schweißbahn G200 S4
5-qm-Rolle, talkumiert

Art.-Nr. 990453 L



Schweißbahn PYE PV 250 S5
5-qm-Rolle, beschiefert

Art.-Nr. 198477 L



Kaltselfstklebende alukaschierte Dachbahn
5-qm-Rolle, Stärke: 1,1 mm, Farbe: Silbergrau

Oberseitige Deckschicht und Träger:
UV-beständiger Aluminiumverbund



Unterseitige Deckschicht: Dauerplastisch, einseitig selbstklebende Bahn auf Bitumenklebstoffbasis mit silikonisierter Abziehfolie

Dacheindeckung bei flacher Dachneigung von untergeordneten Dächern wie bspw. Carports, Gartenhäuser, Geräteschuppen, Anbauten, Tonnendächern etc., Mindestneigung 3°.

Bitte Montageanleitung beachten.

Art.-Nr. 310748 L

Dachkantenprofile

Artikel	Art.-Nr.	Preis
 Alu-Dachkantenprofile 10/70/80/28 mm, L = 3,00 m	044698 L	€/lfm. 18,95
 Außenecken Schenkellänge 250/250 mm	044704 L	€/Stck. 53,95
 Stoßverbinder Alu-Riffelblech	044711 L	€/Stck. 9,95
 Spenglerschraube A2, 4,5 x 35 mm mit T-Antrieb, T25	045441 L	Preis auf Anfrage

Polycarbonat-Profilplatten Öko Plus ca. 0,9 mm

Die Polycarbonat-Profilplatte Öko Plus 0,6 mm ist eine Trapez-Wellplatte aus recyceltem Polycarbonat (PC). Sie besteht aus recycelten Platten, die schon einmal verbaut waren, und ist somit ein richtiger Beitrag zum Umweltschutz! Die hervorragenden Eigenschaften der PC Platte bezüglich der hohen Schlagfestigkeit, dem geringen Gewicht und der hohen Temperaturbeständigkeit (>100° C) bleiben erhalten.

EIGENSCHAFTEN UND VORTEILE

- Schlagzäh – praktisch unzerbrechlich
- Wetterfest
- UV-Schutz beidseitig
- Geringes Gewicht
- Leichte Verarbeitung und Installation
- Opak – praktisch lichtundurchlässig
- Beidseitig strukturiert
- Trapez 76 / 18

Polycarbonat-Profilplatte Öko Plus

Materialstärke: ca. 0,9 mm
schlagzäh, hoch bruchsicher
Breite: 1105 mm
Deckbreite: 1064 mm
Längen: 2,00 / 2,50 / 3,00 / 3,50 / 4,00 / 4,50 / 5,00 / 6,00 und 7,00 m

Art.-Nr. 205327 K
20,95 €/qm

Rotorange*
(nahe RAL 2001)

Telegrau*
(nahe RAL 7046)

Blaugrün*
(nahe RAL 6004)

Abstandhalter Befestigungs-Sets

Set inkl. Edelstahlschrauben mit Dichtscheibe 4,5 x 55 mm

Abstandhalter (Trapez)
Art.-Nr. Paket €/Pak.
435009 L25 Stück 23,95



Bedarf:
ca. 7 Schrauben
pro qm.

*Die Farbtöne der Platten können aufgrund des Recyclingverfahrens etwas schwanken, kleine Einschlüsse mit Farbabweichungen sind möglich.

Dachrinnen-Sets aus hochwertigem Kunststoff

Die halbrunde Dachrinne ist für den Einsatz an Carports, Garagen, Balkonen, Garten- und Wochenendhäusern geeignet. Nennweite: 75 mm, für Dachflächen bis 25 m² Grundfläche mit Fallrohrsystem DN 53

EIGENSCHAFTEN UND VORTEILE

- Hochschlagzäh, langlebig
- Schwerentflammbar nach DIN 4102, B1
- Einfaches Stecksystem
- Ohne Kleben

Dachrinnen-Sets für 2 Seiten bis 4 m Länge bestehen aus:

Dachrinnen, Rinnenendstücke, Rinnenverbinder, verstellbare Rinnenhalter, Ablaufstutzen, Fallrohre, Fallrohrschellen, Rohrbögen

Art.-Nr.	Farbe	€/Stck.
989457 L	braun	295,-
142646 L	anthrazit metallic	



Diverse Einzelteile	Art.-Nr.	€/Stck.
Halbrundrinne 75 mm, L: 200 cm – braun – anthrazit metallic	806082 L 360713 L	19,60
Rinnenverbindungsschale, 75 mm – braun – anthrazit metallic	805856 L 360744 L	
Endstück 75 mm – braun – anthrazit metallic	805344 L 360751 L	6,45
Rinnenstutzen, inkl. Abgang 53 mm – braun – anthrazit metallic	805351 L 360768 L	
Dachrinnenhalter für Halbrundrinne – braun – anthrazit metallic	805245 L 360799 L	5,90
Dachrinneneckwinkel 90° Außeneckwinkel – braun – anthrazit metallic Inneneckwinkel – braun – anthrazit metallic	805382 L 360775 L 805375 L 360782 L	

Diverse Einzelteile	Art.-Nr.	€/Stck.
Dachrinnenfallrohr 53 mm – braun L: 100 cm – anthrazit metallic L: 100 cm – braun L: 200 cm – anthrazit metallic L: 200 cm	081571 L 361031 L 081564 L 361024 L	7,45 7,45 13,95 13,95
Rohrbogen 45° – braun – anthrazit metallic	081700 L 361055 L	5,30
Rohrbogen 87° – braun – anthrazit metallic	081717 L 361062 L	
Bogenverbinder – braun – anthrazit metallic	081731 L 361079 L	2,60
Abzweig 87° – braun – anthrazit metallic	081793 L 361109 L	
Wasserablaufklappe – braun – anthrazit metallic	081687 L 361086 L	34,20
Fallrohrschelle mit Ringschraube – braun – anthrazit metallic	081816 L 361130 L	



megawood® Rhombusprofile witterungsbeständig und stabil

Fassadenverkleidung, varia grau,
verdeckte Befestigung mit Klammern

Das megawood® Konstruktionsholz ist stabil, wetterfest und strapazierfähig. Aus den Systemelementen können Sandkästen, Hochbeete oder Einhausungen für Wertstofftonnen bis hin zu Carportsverkleidungen und Fassaden* gebaut werden.

Das neue Rhombusprofil ermöglicht attraktive Holzverkleidungen und kann sichtbar verschraubt oder verdeckt mit einem Clip befestigt werden.



Rhombusprofile können auch als Abschlussleisten für Terrassen verwendet werden.

Rhombusprofile 20,5 x 81 mm

Werkstoff: Powolit; Oberfläche: glatt, massiv, mattiert, L: 420 cm

Art.-Nr.	Farbe	€/lfm
596641 L	naturbraun	10,69
596658 L	nussbraun	
596603 L	varia grau	
596689 L	varia braun	
596610 L	varia schokoschwarz	
596696 L	sel gris	
596665 K	ingwer	
596672 K	lorbeer	



Art.-Nr.	Befestigungszubehör	VE (Stck.)	€/Pak.
596702 L ①	Klammer Edelstahl	30	53,19
596719 L ②	Klammer Edelstahl geschwärzt	30	75,09



Verkaufskiosk, varia braun, verdeckte Befestigung

* Bitte beachten Sie beim Bau alle baurechtlichen Vorschriften.



Konstruktionsholz Programm

Anwendungsbeispiele des Rhombusprofils sowie die Montagehilfe finden Sie unter nebenstehenden QR-Code oder im Internet unter: www.megawood.com/rhombus



megawood® Fassade

Das Highlight des Gebäudes

VORTEILE AUF EINEN BLICK

- witterungsbeständig
- stark gegen mechanische Beanspruchung
- vielseitig in der Gestaltung
- rasche und einfache Montage durch ein neuartiges Klicksystem

Fassadenpaneel KARREE, varia grau



		€/lfm
①	KARREE 80 22 x 80 mm	10,19
②	KARREE 160 22 x 160 mm	19,88
①	KARREE 240 22 x 240 mm	29,57

Sechs Farben – drei Formate

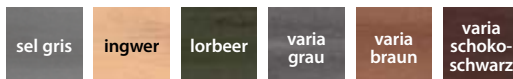

Das vollständige Sortiment in allen Farben und Oberflächen finden Sie online unter: www.megawood.com/fassade



Befestigungszubehör

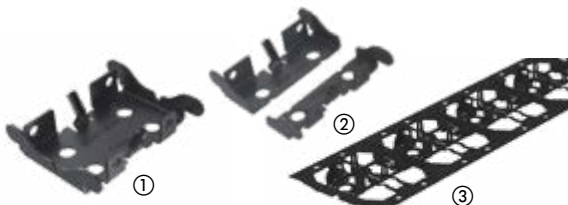

Art.-Nr.	Befestigungszubehör	VE (Stck.)	€/Pak.
700765 K ①	Klammer Normalstahl geschwärzt	50	77,35
700772 K ②	Anfang-/Endklammerpaar Normalstahl geschwärzt	20	30,94
700789 K ③	Tragprofil flach Normalstahl geschwärzt, Länge: 960 mm	1	23,68
700796 K ③	Tragprofil flach Normalstahl geschwärzt, Länge: 2000 mm	1	62,53

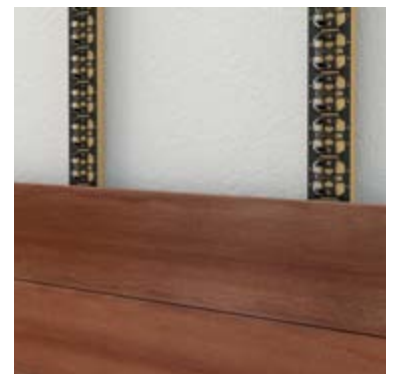

Befestigung der Paneele mit Klammern und Tragprofil. Die Anbringung ist in Längs- oder Querrichtung sowie Kombinieren von verschiedenen Formaten und Farben möglich.

HPL-Baukompaktplatten: Robust und leicht zu bearbeiten

Fassadenverkleidung



10 JAHRE HERSTELLER-GARANTIE

Sichtschutz und Balkonverkleidung



Wand- und Balkonverkleidung



Fassadenverkleidung

HPL-Baukompaktplatten Color&Dekor

HPL-Baukompaktplatten (High Pressure Laminate), sind duroplastische Hochdrucklamine, die speziell für den Außenbereich entwickelt wurden und hochwirksam gegen Schädigungen durch UV-Strahlung geschützt sind. Aufgrund der eingesetzten Rohstoffe haben die HPL-Baukompaktplatten eine harte Oberfläche, eine sehr hohe Biegefestigkeit und sind extrem witterungsbeständig. Mit diesen Eigenschaften gewährleisten sie einen sicheren und langlebigen Einsatz.

EIGENSCHAFTEN

- harte Oberfläche
- sehr hohe Biegefestigkeit
- unverrottbar
- leichte Be- und Verarbeitung
- bruch- und schlagfest
- Witterungsbeständigkeit
- Brandklassifizierung EB 13501-1 B-s1, d0

GEEIGNET FÜR

- Balkonbrüstungen
- Verkleidung für hinterlüftete Fassaden
- Trennwände
- Dachunterschläge
- Rammschutzleisten
- Türfüllungen
- dekorative Verkleidungen

BS = Büttelstruktur

Mindestabnahme = 1 Platte / Zuschnitte kostenlos

Lieferzeit ca. 1 – 2 Wochen

M-Line Standarddekore – Dekor und UV-Schutz beidseitig

Formate:

1015 x 2800 / 2040 x 2800 / 1300 x 3050 mm / 1300 x 4200 mm

0106 BS	8820 BS	0515 BS
Porzellan Weiß	Magnolie	Sand
0191 BS	0112 BS	8831 BS
Kaltes Grau	Stein Grau	Ozean Grau

Art.-Nr.	mm	€/qm
050507 K	6 mm	79,00
050507 K	8 mm	99,50

Color Dekore: Dekor und UV-Schutz beidseitig

Formate:

1015 x 2800 / 2040 x 2800 mm

8984 BS	0125 BS	9561 BS	0134 BS	0522 BS	7045 BS
Navy Blau	Royal Blau	Oxid Grün	Sonnenschein	Beige	Satin
7181 BS	9551 BS	7113 BS	K098 BS	0164 BS	0190 BS
Schoko Braun	Oxid Rot	Chilli Rot	Ceramic Rot	Anthrazit	Schwarz
6299 BS	0171 BS	0162 BS	7181 BS		
Cobalt Grau	Schiefer Grau	Graphit Grau	Chinchilla Grau		

Art.-Nr.	mm	€/qm
050507 K	6 mm	93,75
050507 K	8 mm	117,60

Kopflackierte Fassadenschrauben

für Holzunterkonstruktionen, 5,5 x 35 mm

Art.-Nr.	Stück	€/Pak.
050514 K	VE 100 Stück	53,95



HPL-Baukompaktplatten „Standard“

HPL-Baukompaktplatten – die duroplastischen Hochdrucklaminat (HPL = High Pressure Laminates), sind für den Innenbereich sowie für die untergeordneten Konstruktionen des Außeneinsatzes geeignet. Sie weisen eine leicht zu reinigende, harte Oberfläche auf. HPL-Baukompaktplatten lassen sich einfach mit hartmetallbestückten Werkzeugen zur Holzbearbeitung sägen, bohren und fräsen. Bei Wandverkleidungen müssen HPL-Baukompaktplatten hinterlüftet montiert werden (Hinterlüftungsabstand mindestens 20 mm).

Format: 280 x 130 cm

- Eigenschaften:**
- wetter- und frostfest
 - robuste, schlagfeste Oberfläche
 - leichte Verarbeitung mit hartmetallbestückten Werkzeugen für Holz
 - hohe Biegefestigkeit
 - beidseitig farbige Dekorbeschichtung auf dunkelbraunem Trägerkern

- Geeignet für:**
- Trennwände, Sichtschutzwände
 - Verkleidung von Dachüberständen
 - Schornsteinverkleidungen
 - Carportwände
 - Balkonverkleidungen
 - Innenausbau, Möbelbau, Fensterbänke



Art.-Nr.	Stärke (mm)	Dekor	€/qm
150306 L	6,0	weiß (ähnlich RAL 9010)	36,95
150290 L	6,0	hellgrau (ähnlich RAL 7038)	41,95
150283 L*	6,0	anthrazit (ähnlich RAL 7016)	44,95
150412 L	8,0	weiß (ähnlich RAL 9010)	51,95
168295 L*	8,0	anthrazit (ähnlich RAL 7016)	57,95

*einseitig mit Schutzfolie

Hinweis: Durch verschiedene Produktionschargen können die Farben leicht unterschiedlich sein. Ordern Sie daher möglichst alle von Ihnen benötigte Platten in einer Bestellung. Das Auftreten von Farbunterschieden kann so deutlich verringert werden.

Kopflackierte Fassadenschrauben (VE 100 Stck.)

Art.-Nr.	Maße (mm)	Farbe	€/Pak.
515115 L	5 x 35	weiß (ähnlich RAL 9010)	
515696 L	5 x 35	hellgrau (ähnlich RAL 7038)	59,95
515467 L	5 x 35	anthrazit (ähnlich RAL 7016)	
515757 L	5,5 x 45	weiß (ähnlich RAL 9010)	
516532 L	5,5 x 45	anthrazit (ähnlich RAL 7016)	62,95



Fassadenfugenband EPDM

Das Montageband EPDM, ein terpolymeres Gummiband aus synthetischem Kautschuk findet Anwendung als Dichtung des Stoßes zwischen den Baukompaktplatten. Vorteile sind eine hohe Wetterbeständigkeit und Elastizität. Es behält eine stabile Form bei hohen Temperaturen. (Anwendungsbeispiele siehe Abb. unten)

EPDM-Fugenband, selbstklebend, schwarz

Art.-Nr.	Stärke (mm)	Breite (mm)	Rolle (m)	€/Stck.
150764 L	0,8	60	25	57,95

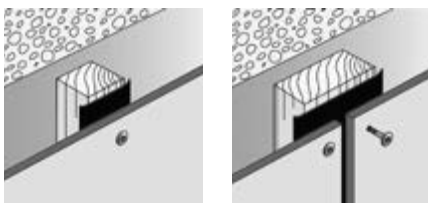

Geräteraum hellgrau



Sichtschutz anthrazit und Mülltonnen-Verkleidung hellgrau



Carport hellgrau und anthrazit



Balkonbrüstung weiß

HPL-PLATTEN

Konstruktionsvollholz (KVH)

Für alle Arten der Holzkonstruktion

KVH®-Konstruktionsvollholz: Was ist das?

Konstruktionsvollholz (KVH®) ist Bauschnittholz, in der Regel aus Fichte, nach dem neusten Stand der Technik hergestellt, für die Anwendung im modernen Holzbau. Die Keilzinkverbindungen die auch im Außeneinsatz Verwendung finden, sind statisch sicher. Die Verzinkung unseres Materials unterliegen einer permanenten Überwachung nach DIN 68140, Beanspruchungsgruppe I.
NSi – nichtsichtbarer Bereich



Fichten – Konstruktionsvollholz (KVH) NSi



Verwendungsbeispiele:

- Carportbau
- ausgebaute Dachstühle
- Fertigbau
- Holzrahmenbau
- Brettstapeldecken
- Elementfertigung
- Stützen

Art.-Nr.	Maße (cm)	L (m)
983677 L	4,0 x 8,0	5,00
144626 L	4,0 x 10,0	5,00
144633 L	4,0 x 14,0	5,00
144640 L	4,0 x 20,0	5,00
144657 L	4,0 x 24,0	5,00
993461 L	6,0 x 6,0	5,00
993478 L	6,0 x 8,0	5,00
175309 L	6,0 x 10,0	9,00
236339 L	6,0 x 10,0	13,00
180335 L	6,0 x 12,0	13,00
169100 L	6,0 x 14,0	13,00
088302 L	6,0 x 16,0	10,00
180342 L	6,0 x 16,0	13,00
043417 L	6,0 x 18,0	13,00

Art.-Nr.	Maße (cm)	L (m)
993621 L	6,0 x 20,0	9,00
055762 L	6,0 x 20,0	13,00
993690 L	6,0 x 24,0	9,00
056646 L	6,0 x 24,0	13,00
993751 L	8,0 x 8,0	5,00
993775 L	8,0 x 10,0	5,00
216720 L	8,0 x 12,0	13,00
038536 L	8,0 x 16,0	13,00
180359 L	8,0 x 18,0	13,00
994116 L	8,0 x 20,0	9,00
951331 L	8,0 x 20,0	13,00
994246 L	8,0 x 24,0	9,00
949024 L	8,0 x 24,0	13,00

Art.-Nr.	Maße (cm)	L (m)
993430 L	10,0 x 10,0	5,00
200668 L	10,0 x 10,0	13,00
088319 L	10,0 x 12,0	10,00
205793 L	10,0 x 12,0	13,00
994307 L	10,0 x 16,0	9,00
994444 L	10,0 x 20,0	9,00
200682 L	10,0 x 20,0	13,00
994628 L	10,0 x 24,0	9,00
994680 L	12,0 x 12,0	5,00
200699 L	12,0 x 12,0	13,00
994734 L	12,0 x 16,0	9,00
247113 L	12,0 x 16,0	13,00
038529 L	12,0 x 20,0	13,00
994994 L	12,0 x 24,0	9,00
252155 L	14,0 x 14,0	13,00

EXPRESSZUSCHNITT
aus 13,00 m Lagerlänge

Lieferung in Zuschnittlängen nach Ihren Wünschen.
Andere Dimensionen und Längen auf Anfrage!



Douglasie – Konstruktionsvollholz – Select

Douglasie ist eine Nadelholzart, die ursprünglich aus den USA stammt. Sie gehört dort zu den meist verwendeten Nutzhölzern und zum wichtigsten Bau- und Konstruktionsholz. Heute ist sie auch in weiten Teilen Europas heimisch. Sie besitzt durch ihre Inhaltsstoffe im Farbkern eine natürliche, hohe Resistenz (Klasse 3 nach DIN 68364 bzw. Klasse 3 – 4 nach EN 350) gegen Schädlingsbefall.

Abnahme nur in ganzen Stangen (13 m) möglich. Zuschnitt kostenlos!
Lieferzeit: ca. 14 Tage, Preise auf Anfrage



Art.-Nr.	Maße (cm)
046746 K	6,0 x 10,0
046753 K	6,0 x 12,0
046760 K	6,0 x 14,0
046777 K	6,0 x 16,0
046784 K	6,0 x 18,0
046791 K	6,0 x 20,0
169018 K	6,0 x 24,0
169025 K	8,0 x 12,0
169032 K	8,0 x 14,0
046807 K	8,0 x 16,0
046814 K	8,0 x 18,0
046821 K	8,0 x 20,0
169049 K	8,0 x 24,0
046838 K	10,0 x 10,0
046845 K	10,0 x 16,0
046852 K	10,0 x 20,0
169056 K	10,0 x 24,0

Duo verleimt

Art.-Nr.	Maße (cm)
046685 K	12,0 x 12,0
046692 K	12,0 x 16,0
046708 K	12,0 x 18,0
046715 K	12,0 x 20,0
168967 K	12,0 x 24,0
046722 K	14,0 x 14,0
046739 K	14,0 x 20,0
168974 K	14,0 x 24,0
168981 K	16,0 x 16,0
168998 K	16,0 x 20,0
169001 K	16,0 x 24,0

Lagerware, Länge 5 m

Art.-Nr.	Maße (cm)
117187 L	6,0 x 12,0
108857 L	10,0 x 10,0
108840 L	12,0 x 12,0



Leimholzbinder/ Brettschichtholz (BSH)

Exakt in Dimension und Länge

Fichten – Leimholzbinder / Brettschichtholz (BSH)

BS-HOLZ in Sicht-Qualität für Bauteile und Konstruktionen aller Art: Die Oberflächen der Bauteile sind gehobelt; Ausfalläste über 20 mm Durchmesser werden werkseitig ersetzt. Fest verwachsene Äste sowie farbliche Differenzen durch Bläue und Rotstreifigkeit auf bis zu 10% der sichtbaren Oberfläche sind zulässig.

Vorteile von Brettschichtholz:

- gleichmäßiges Erscheinungsbild durch maschinelle Sortierung mit moderner Scannertechnik
- exakt in Dimension und Länge, auf Einbaufeuchte getrocknet
- hohe Tragkraft bei geringem Eigengewicht, dabei einfach zu bearbeiten
- gleichbleibend hohe Festigkeitseigenschaften durch maschinelle Festigkeitssortierung
- ermöglicht den Einsatz von Holz als moderner, ökologisch ausgeglichener Werkstoff für alle architektonischen und ästhetischen Ansprüche

EXPRESSZUSCHNITT
aus 12,00 m Gesamtlänge – KEIN PROBLEM!

Weitere Dimensionen innerhalb 7 Tagen lieferbar! Lieferung in Zuschnittlängen nach Ihren Wünschen.

Art.-Nr.	Maße (cm)	L (m)
180526 L	3,6 x 32,0	
180533 L	6,0 x 12,0	
232287 L	6,0 x 16,0	
004272 L	8,0 x 12,0	12,00
180540 L	8,0 x 16,0	
236964 L	8,0 x 20,0	
006634 L	8,0 x 24,0	
180878 L	10,0 x 10,0	
195628 L	10,0 x 12,0	
180472 L	10,0 x 20,0	
180489 L	12,0 x 12,0	12,00
246741 L	12,0 x 16,0	
944593 L	12,0 x 20,0	
180496 L	12,0 x 24,0	
180502 L	14,0 x 14,0	
004432 L	14,0 x 20,0	
004449 L	14,0 x 24,0	
126110 L	16,0 x 16,0	
126127 L	16,0 x 20,0	12,00
126134 L	16,0 x 24,0	
038277 L	16,0 x 36,0	
126141 L	20,0 x 28,0	
126158 L	20,0 x 32,0	

Berechnungsbeispiel (ersetzt nicht die Statik)

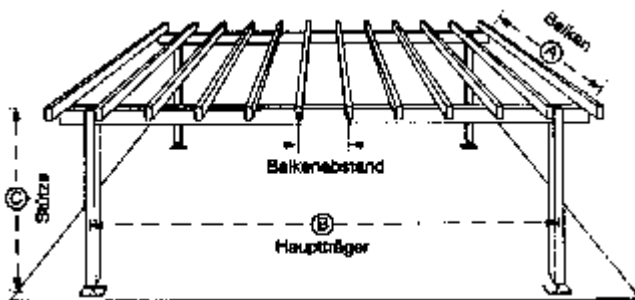

Angenommene Belastung: 1,25 KN/qm

Schneelastzone II, Windlastzone 3 aus Eigengewicht, Schalung, Pappe oder Plexiglas. Tragende Bauteile aus Brettschichtholz (BS-Holz), sind statisch berechnete und sorgfältig hergestellte, hochwertige Konstruktionselemente aus einem vergüteten Werkstoff.

Hinweis:

Diese Aufstellung dient ausschließlich zur allgemeinen Orientierung und ersetzt auf keinen Fall eine statische Berechnung. Die endgültige statische Freigabe darf nur durch einen Statiker erfolgen.

(A) Balken (Balkenabstand bis 0,60 m)	Maße (cm)
bis 2,50 m freitragende Länge	8,0 x 12,0
bis 3,00 m freitragende Länge	6,0 x 16,0
bis 4,00 m freitragende Länge	8,0 x 16,0
bis 5,00 m freitragende Länge	8,0 x 24,0
(A) Balken (Balkenabstand bis 1,00 m)	Maße (cm)
bis 2,50 m freitragende Länge	6,0 x 16,0
bis 3,00 m freitragende Länge	8,0 x 16,0
bis 4,00 m freitragende Länge	8,0 x 20,0
bis 5,00 m freitragende Länge	8,0 x 24,0
(B) Hauptträger	Maße (cm)
bis 3,00 m Stützweite	12,0 x 16,0
bis 4,00 m Stützweite	12,0 x 20,0
bis 5,00 m Stützweite	12,0 x 24,0
bis 6,00 m Stützweite	14,0 x 24,0
(C) Stütze	Maße (cm)
bis 2,50 m Höhe	12,0 x 12,0
bis 3,00 m Höhe	14,0 x 14,0



Konstruktionsholz

Für Gartenbau und noch mehr...

Lärchenholz in vielen Dimensionen

Lärche-Konstruktionsholz KD – trockene Ware

Allseitig gehobeltes Lärchenholz, im Prinzip scharfkantig, mit gefasteten Kanten, Oberfläche **unbehandelt / naturbelassen, kammergetrocknet**. Die technisch getrocknete Ware ist besonders formstabil. Anteilig kann Douglasie beigemischt sein.

Gern wird Lärche aufgrund ihrer dekorativen rötlich-braunen Kernfärbung und ihrer hohen natürlichen Dauerhaftigkeit und langer Gebrauchsdauer im Außenbereich eingesetzt.

Für die Weiterverarbeitung empfehlen wir eine wirkstoffhaltige Grundierung und einen offenporigen Anstrich mit Lasuren (siehe Seite 127), um den schönen optischen Eindruck zu erhalten. Ansonsten erhält das Lärchenholz unter Witterungseinfluss eine graue Patina.

Maße (mm)	L (m)	Stck./Bund	€/lfm
19 x 90	2,50 / 3,00 / 4,00 / 5,00		4,15
19 x 115	2,50 / 3,00 / 4,00 / 5,00	4	5,15
19 x 140	2,50 / 3,00 / 4,00 / 5,00		6,00
22 x 90	3,00 / 4,00 / 5,00		4,75
22 x 150	2,50 / 3,00 / 4,00 / 5,00	3	7,85
22 x 190	3,00 / 4,00 / 5,00		10,15
27 x 145	3,00 / 4,00 / 5,00	3	6,30
32 x 90	3,00 / 4,00 / 5,00		6,50
32 x 130	3,00 / 4,00 / 5,00	3	9,40
32 x 190	3,00 / 4,00 / 5,00		13,60
34 x 54	3,00 / 4,00 / 5,00	6	4,10
40 x 90	3,00 / 4,00 / 5,00	2	8,45
40 x 150	3,00 / 4,00 / 5,00	3	13,00
40 x 190	3,00 / 4,00 / 5,00		17,45
45 x 70	3,00 / 4,00 / 5,00	4	5,85
50 x 110	3,00 / 4,00 / 5,00		12,60
50 x 130	3,00 / 4,00 / 5,00		14,45
50 x 150	4,00 / 5,00 / 6,00	1	17,30
50 x 210	5,00 / 6,00		22,75
70 x 90	3,00 / 4,00 / 5,00		14,25
70 x 150	3,00 / 4,00 / 5,00 / 6,00		23,55
70 x 190	4,00 / 5,00 / 6,00	1	29,35
70 x 230	6,00		34,65
90 x 90	3,00 / 4,00 / 5,00	1	16,75
90 x 190	2,50 / 3,00 / 4,00 / 5,00		37,75
115 x 115	3,00 / 4,00 / 5,00		29,35
115 x 160	6,00	1	38,15
115 x 230	6,00		55,45
135 x 135	3,00 / 4,00 / 5,00		40,70
135 x 200	6,00	1	56,15



Lärche-Brettschichtholz

Leimholzbalken in Hochgebirgslärche, unbehandelt/naturbelassen, kammergetrocknet, glatt gehobelt, Kanten gerundet.

Abnahme nur in ganzen Stangen möglich. Zuschnitt kostenlos!

Holzart: Hochgebirgslärche

Länge Lamellen: von 250 bis 1500 mm

Handelsklasse: GL24

Standardlängen: 400 / 500 / 600 / 1200 cm

Qualität: Sichtqualität Kernholz ohne Splintholz

Norm: EN 14080

Spezifisches Gewicht: 550 kg/m³

Maßtoleranz: 2 mm

Maße (mm)	L (m)	€/lfm
40 x 90	4,00 / 5,00 / 6,00 / 12,00	16,20
40 x 120	4,00 / 5,00 / 6,00 / 12,00	21,60
60 x 80	4,00 / 6,00 / 12,00	19,50
60 x 100	4,00 / 6,00 / 12,00	24,50
60 x 120	6,00 / 12,00	29,30
60 x 160	6,00 / 12,00	39,00
60 x 200	6,00 / 12,00	48,90
70 x 70	4,00 / 6,00 / 12,00	19,95
80 x 100	4,00 / 6,00 / 12,00	29,65
80 x 120	6,00 / 12,00	36,95
80 x 160	6,00 / 12,00	47,40
80 x 200	6,00 / 12,00	59,25
80 x 240	6,00 / 12,00	71,10
90 x 90	4,00 / 6,00 / 12,00	29,95

Maße (mm)	L (m)	€/lfm
100 x 100	4,00 / 6,00 / 12,00	36,95
100 x 120	6,00 / 12,00	44,45
100 x 160	6,00 / 12,00	59,25
100 x 200	6,00 / 12,00	74,00
100 x 240	6,00 / 12,00	88,95
100 x 280	6,00 / 12,00	103,70
120 x 120	6,00 / 12,00	49,95
120 x 200	6,00 / 12,00	83,50
120 x 240	6,00 / 12,00	99,95
120 x 280	6,00 / 12,00	116,90
140 x 160	6,00 / 12,00	77,95
140 x 200	6,00 / 12,00	97,40
140 x 240	6,00 / 12,00	116,90
140 x 280	6,00 / 12,00	136,35



Sammel-Art.-Nr. 004425 K

Lieferzeit: ca. 2–3 Wochen

Abnahme nur in kompletten Bündeln

Kleinmengenpauschale: 12,99 € bei Warenwert unter 100,- €



Sammel-Art.-Nr. 177747 K

Lieferzeit: ca. 3–4 Wochen

Fassadenprofile aus Holz

Fassadenprofil Nr. 2

Das Fassadenprofil Nr. 2 wurde für die waagerechte Verlegung konzipiert. Eine verdeckte Anbringung wird durch die verlängerte obere Nutwanne ermöglicht.

Nordische Fichte sägerau



Art.-Nr.	Maße (mm)	Deckbreite (mm)	Holzart	Pak. 4 Stck.
018576 K	22/13 x 146	131	nord. Fichte natur, gehobelt	
018868 K			nord. Fichte natur, sägerau	
018750 K	26/17 x 146	131	nord. Fichte natur, gehobelt	
018842 K			nord. Fichte natur, sägerau	

L (cm) 450 / 510

Preise auf Anfrage

Rhombusprofil Hochgebirglärche

Fassadenprofil aus Hochgebirglärche, naturbelassen, allseitig fein und glatt gehobelt im Design eines Rhombus, d. h. die Seitenflächen sind abgeschragt, die Kanten sind allseitig leicht gefast oder gerundet.

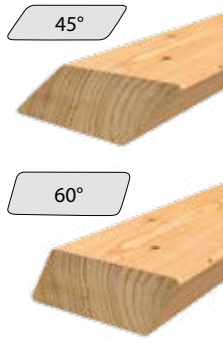

Art.-Nr.	Maße (mm)	L (cm)	Schräge	€/l/m
702134 L	20 x 68	300	45°	4,95
702158 L		400		
178069 L	25 x 70	400	60°	5,95

Hochgebirglärche gehobelt

Rhombusprofil Weißtanne

- Sichtseite im Prinzip astfrei
- feiner Bandsägeschnitt (Sichtseite)
- hohe Dimensionsstabilität (stehende Jahresringe)
- sehr gleichmäßige Oberflächenstruktur



Weißtanne sägerau

Art.-Nr.	Maße (mm)	L (cm)	€/l/m
217658 L	21 x 70	500	4,95

Rhombusprofil Thermo-Kiefer

- 70% PEFC-zertifiziert
- Leicht und dimensionsstabil
- Natürliche Dauerhaftigkeit Klasse 2
- Schimmel/Pilzresistenzklasse: Klasse 0 (EN 152)
- 15-25 Jahre Haltbarkeitszeitraum



Thermo-Kiefer gehobelt

Art.-Nr.	Maße (mm)	L (cm)	€/l/m
167564 L	26 x 68	420	4,95

Rhombusprofil Kanadische Lärche

Fassadenprofil aus Kanadischer Lärche, naturbelassen, allseitig glatt gehobelt, Kanten gerundet



Kanadische Lärche gehobelt

Art.-Nr.	Maße (mm)	L (cm)	€/l/m
217665 L	27 x 68	366	5,49
217672 L		427	
217689 L		488	
217696 L		549	

Fassadenprofile aus Kunststoff



Unsere Folien gibt es in zwei attraktiven Ausführungen. Höchste Qualitätsanforderungen, wie Wetterbeständigkeit, Zugfestigkeit, Reißdehnung, Maß-/Feuchtigkeitsbeständigkeit und Kratzfestigkeit, werden in hohem Maße, über den DIN-Normen liegend, eingehalten.

STANDARD FASSADENPROFILE

- hochwertige Dekoroberfläche von RENOLIT
- geprüfte UV-Beständigkeit
- bis zu 15 Jahre Gewährleistung
- Pflege- und Reinigungsleicht
- Unifarben mit Holzstruktur und in natürlichen Holzdekoren
- zweifarbig Ausführung mit schwarzer Schattennut möglich (Aufpreis 2,90 €/l/m)

Art.-Nr.	Maße (mm)	L (m)	€/l/m
219171 K	17 x 125	6,00	7,15



In über 20 Dekoren erhältlich.

PREMIUM FASSADENPROFILE

- moderne & matte Dekore von RENOLIT
- mit täuschend echter Holzoptik & -Haptik
- bis zu 15 Jahre Gewährleistung
- Pflege- und Reinigungsleicht
- geprüfte UV-Beständigkeit
- zweifarbig Ausführung mit schwarzer Schattennut möglich (Aufpreis 2,90 €/l/m)

Art.-Nr.	Maße (mm)	L (m)	€/l/m
218532 K	17 x 125	6,00	9,70

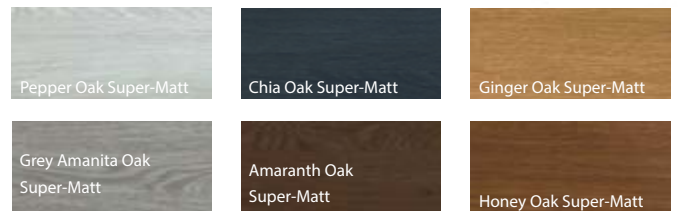

Weitere Farben auf Anfrage.

Farbabweichungen sind drucktechnisch bedingt.



Weiße Fassadenprofile

Farbton: Weiß
Deckmaß: 125 mm
Länge: 3,00 m

Art.-Nr.	Maße (mm)	€/l/m
959108 L	12 x 125	3,65



Farbton: Weiß
Deckmaß: 200 mm
Länge: 6,00 m

Art.-Nr.	Maße (mm)	€/l/m
959856 L	17 x 200	4,95

Profileisten



Art.-Nr.	Farbton: Weiß	L (m)	€/l/m
959115 L	① U-Profil 12 mm	3,00	2,40
959122 L	② Universal-Profil		3,95
959863 L	③ U-Profil 17 mm	6,00	2,70
004944 L	④ Universal-Profil		4,95



Foto: LorenzoT81_iStock

Fassadenverkleidung, Lärchenbretter



Fassadenverkleidung, europ. Lärche

Lärchenbretter sägerau

Europ. Lärche naturbelassen, sägerau, getrocknet, Holzfeuchte ca. 20 – 25 %

Art.-Nr.	Maße (mm)	L (cm)	€/lfm
079690 L	22 x 58	300	1,40
079706 L		500	
079713 L	22 x 126	300	2,95
079720 L		500	
079737 L	22 x 144	300	3,50
079744 L		500	
079751 L	22 x 206	300	4,95
079768 L		500	

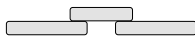

Rundkantenprofil

Europ. Lärche naturbelassen, gehobelt

Art.-Nr.	Maße (mm)	Deckbreite	Pak.	€/qm
004906 K	19,5 x 96	86 mm	6 Stck.	36,95

L (cm) 250 – 500 / 50 cm Teilung



Wechselfalzbrett

Europ. Lärche naturbelassen, gehobelt

Art.-Nr.	Maße (mm)	Deckbreite	Pak.	€/qm
004906 K	25 x 155	140 mm	1 Stck.	44,95

L (cm) 300 / 400 / 500



Glattkantbretter, europ. Lärche

naturbelassen, 4-seitig glatt gehobelt

Art.-Nr.	Maße (mm)	L (cm)	€/lfm
217726 L	21 x 90	300	3,95
217733 L		400	
217740 L	21 x 140	300	5,95
217757 L		400	
217764 L	21 x 190	500	7,95
217771 L		400	
217788 L	26 x 140	500	6,95
217795 K		300	
217801 K	26 x 140	400	6,95
217818 K		500	



Fasebrett mit Nut und Feder

Europ. Lärche naturbelassen, gehobelt

Art.-Nr.	Maße (mm)	L (cm)	Pak.	€/qm
217849 L	22,5 x 146	300	4 Stck.	39,95
217856 L		400		
217863 L		500		

Deckbreite (mm) 138



Fassadenprofil mit Nut und Feder

Europ. Lärche naturbelassen, fein gesägt

Art.-Nr.	Maße (mm)	L (cm)	Pak.	€/qm
217702 L	26/17 x 146	400	1 Stck.	39,95
217719 L		500		

Deckbreite (mm) 131



Hinweis:

K = Bestellware: Lieferzeit ca. 2 – 3 Wochen
L = Lagerware: nach Verfügbarkeit

Fassadenschrauben, A2

Die ideale Schraube für die Holz Fassaden

- Linsenkopfschraube mit Fixiergewinde
- T-STAR plus, gleitbeschichtet
- 4CUT Spitze – verringert das Spleißen des Holzes
- Wellenprofil – für schnelles und sicheres Verschrauben
- Ohne Vorbohren (holzabhängig)



BITBOX

Bitaufnahme im Schnellwechsel-Bithalter

je 1x Bit T10, T15, T20, T25, T30, T40



Sichtbare Verschraubung



Kopf Ø = 8 mm T20

Nicht sichtbare Verschraubung

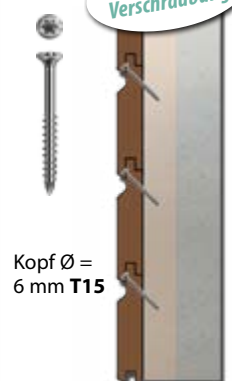

Kopf Ø = 6 mm T15



Holzschutz-Grund

Das Holzschutzmittel ist zum vorbeugenden Schutz vor Bläue für alle Hölzer im Freien ohne Erdkontakt geeignet. Zur Imprägnierung und Grundierung von Nadel- und Laubhölzern, besonders auch für maßhaltige Bauteile wie Fenster, Außentüren, Rollläden sowie als Grundierung bei Erneuerungsanstrichen.

Farbton: farblos
Gebinde: 0,75 l, 2,5 l, 5,0 l
Verbrauch: ca. 6 qm/l



Isoliergrund

Wasserverdünnbarer Lack zum Beschichten von Holz, Nadel- und Laubhölzern im Außenbereich, die noch einen Endanstrich erhalten, wie z. B. Zäune, Fachwerk, Klappläden, Fenster, Türen usw. Nicht auf frisch imprägnierten Hölzern anwenden. Fixierungszeiten abwarten.

Besondere Harze und Pigmente vermindern wirkungsvoll das Durchschlagen farbiger, wässriger Holzinhaltsstoffe bei den nachfolgenden Deckanstrichen. Die Beschichtung ist elastisch, deckend, feuchtigkeitsregulierend und wetterfest.

Farbton: weiß
Gebinde: 0,75 l, 2,5 l, 5,0 l
Verbrauch: ca. 7 qm/l



Deckfarbe

Wasserverdünnbare seidenmatte Deckfarbe ist ein umweltgerechter, deckender Lack mit lichtbeständigen Pigmenten. Die Deckfarbe ist lösemittelarm, leicht zu verarbeiten und schützt den Untergrund viele Jahre. Der elastische Anstrich blättert nicht ab, ist farbtouren- und wetterbeständig, nach Trocknung geruchlos, wasserabweisend, seidenmatt und scheuerbeständig nach DIN 53778. Geprüft entsprechend DIN EN 71-3, „Sicherheit von Spielzeug Migration bestimmter Elemente“. Die Farbtöne sind untereinander mischbar. Der Anstrich ist einfach nachzupflegen.

Farbton: weiß, hellgrau, dunkelgrau, skandinavisch rot u. a.
Gebinde: 0,75 l, 2,5 l, 5,0 l
Verbrauch: ca. 10 qm/l



Dauerschutz-Lasur UV+ farblos

Lösemittelhaltige Medium-Solid-Lasur mit sehr hohem UV-Schutz für Holz im Freien. Im System mit Holzschutz-Creme (farblos) auch im direkt bewitterten Bereich einsetzbar.

- Seidenglänzend – Sehr gute Wetterbeständigkeit
- Schmutzabweisend und pflegeleicht
- Ausgezeichnete Verarbeitung- und Verlaufeigenschaften – Frei von Bioziden & Cobalt
- Entspricht DIN EN 71-3, „Sicherheit von Spielzeug – Migration bestimmter Elemente“.
- Natürlichste Anmutung: erhält Original-Holzfarbton

Farbton: farblos UV+
Gebinde: 0,75 l, 2,5 l
Verbrauch: ca. 10 qm/l

Vorbereitung: Holzschutz-Creme „farblos“ erforderlich

1. Anstrich: Dauerschutz-Lasur UV „farblos UV+“
2. Anstrich: Dauerschutz-Lasur UV „farblos UV+“



Holzschutz-Creme

Lasierend pigmentierte, dekorative Holzschutz-Creme für den Schutz und die Veredelung von Holz im Außenbereich. Das Holzschutzmittel dient dem Schutz statisch nicht beanspruchter Hölzer ohne Erdkontakt im Außenbereich vor Fäulnis und Bläue nach DIN 68 800, Teil 3. Zur Behandlung von Fassadenverschalungen, Dachüberstände, Fensterläden, Balkonbretter, Hochwertige Zäune, Pergolen, Lauben, Carports, Sichtschutzzäune usw. Aufgrund der Produktkonsistenz auch bestens für Überkopfarbeiten geeignet.

Farbton: kiefer, pinie/lärche, teak, eiche hell, silbergrau, nussbaum, farblos*
Gebinde: 0,75 l, 2,5 l, 5,0 l

Verbrauch: ca. 5 qm/l
 * Nicht für direktbewitterte Bauteile im Außenbereich.



HK-Lasur

Lösemittelbasierte Premium-Holzschutzlasur für Außen-Anwendungen mit eingebauter Imprägnierung und Grundierung. Atmungsaktiv und feuchtigkeitsregulierend. Ideal für Verkleidungen, Verbretterungen, Zäune, Tore, Pergolen, Gartenhäuser, Dachuntersichten, Giebel, Fassaden usw. Reißt und blättert nicht ab. Schutz der Holzfasern durch erhöhten Festkörperanteil bewirkt Sicherheit gegen Wespenfraß. Mit Filmschutz gegen mikrobielle Schädigung durch Schimmel und Algen.

Farbton: kiefer, pinie/lärche, teak, eiche hell, nussbaum, palisander, silbergrau, weiß u. a.
Gebinde: 0,75 l, 2,5 l, 5,0 l, 10,0 l

Verbrauch: ca. 5 qm/l
 Nicht alle Farbtöne sind in jeder Gebindegröße auf Lager.



Auszug – HK-Lasur / Holzschutz-Creme*

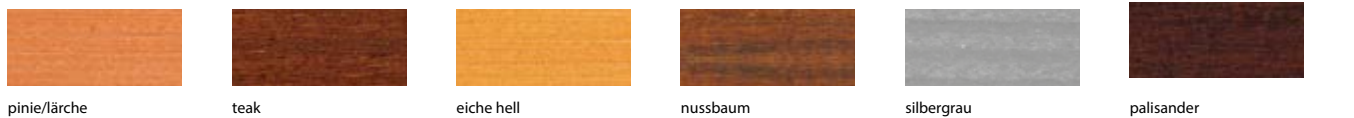

Auszug aus der Farpalette – Deckfarbe*



RMC Hybrid Wood Protector: Für alle Holzarten im Innen- und Außenbereich



Farbauffrischung und Schutz – alles mit einem Produkt. Kein Schleifen notwendig!
 Basiert auf der RMC Technologie mit integrierten UV-Stabilisatoren. Einfache Anwendung: keine Überlappungen, schnell trocknend, keine Filmbildung, kein Abblättern.

Wirtschaftlich: 1-Lage, geringer Verbrauch. Umweltfreundlich: keine Lösungsmittel, Wasser oder flüchtige organische Verbindungen (VOC).
 Der Rubio Monocoat Hybrid Wood Protector ist ein hochwertiges Öl, das Holz im Außenbereich mit nur einer Schicht schützt und färbt. Erhältlich in 20 verschiedenen Farben.

RMC Exterior Wood Cleaner

Rubio Monocoat Exterior Wood Cleaner ist ein Produkt zur Reinigung von Holzterrassen, Zäunen, Außentüren, Carports, etc. Das Produkt beseitigt Vergrauungen auf Holzflächen, entfernt grünen Belag und Schmutz und stellt den Charakter von unbewittertem Holz wieder her. RMC Exterior Wood Cleaner kann auf allen Holzarten angewandt werden, ganz egal, ob unbehandelt oder schon behandelt.

Flasche: 1,0 l, **Kanister:** 5,0 l
Verbrauch: ca. 15 qm/l



RMC Hybrid Wood Protector

Rubio Monocoat Öl ist einzigartig, da es das Holz in einer einzigen Schicht schützt. Auf Grund seiner innovativen Eigenschaften ist es im Innen- und Außenbereich für alle Holzarten geeignet. Die einfache Anwendung und die unkomplizierte Pflege (ohne Schleifen!) machen dieses hochtechnologische Produkt außergewöhnlich einfach in der Handhabung.

Gebinde: 0,5 l, 1,0 l, 2,5 l
Verbrauch: ca. 20 – 30 qm/l



Klassische Farben auf Kiefer – Auszug aus der Farpalette*

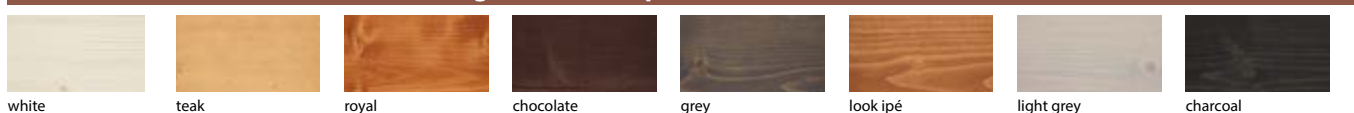

* Die gezeigten Farben dienen nur der Illustration und sind nicht verbindlich. Bitte lesen Sie vor der Anwendung das technische Datenblatt. **Preise auf Anfrage**



1 Pfostenanker 2 Elementhalter 3 Überwurf 4 Torfalle 5 Bodenschieber 6 Ladenband 7 Pfostenkappe

Haken / Kloben

Haken auf Platte D1

Plattenkloben zum Aufschrauben mit engem Dornabstand (Abstand zwischen Platte und Dorn).

Art.-Nr.	Ø (mm)	Maße (mm)	Abstand	Oberfläche	€/Stck.
183507 L	10	82 x 30	10	hell verzinkt	2,50
000903 L	13	92 x 35	12	hell verzinkt	2,95
000910 L	13	92 x 35	12	feuerverzinkt	3,50
001009 L	16	116 x 40	12	hell verzinkt	4,25
001016 L	16	116 x 40	12	feuerverzinkt	5,10

Haken auf Platte D2

Plattenkloben zum Aufschrauben mit weitem Dornabstand (Abstand zwischen Platte und Dorn).

Art.-Nr.	Ø (mm)	Maße (mm)	Abstand	Oberfläche	€/Stck.
090768 L	10	86 x 30	20	hell verzinkt	2,45
186591 L	13	97 x 35	25	hell verzinkt	3,25
190581 L	16	116 x 40	25	hell verzinkt	4,70

Haken auf Platte D, V2A

Plattenkloben zum Aufschrauben. Nur in Verbindung mit Edelstahl Schrauben und Bändern zu verwenden. Kontakt mit unedlen Metallen führt zu einer beschleunigten Korrosion.

Art.-Nr.	Ø (mm)	Maße (mm)	Abstand	€/Stck.
045409 L	13	109 x 33	17	18,95
045508 L	16		16	23,95

Haken auf Platte D5, 2-fach verstellbar

Plattenkloben zum Aufschrauben, Dornabstand 2-fach verstellbar in montiertem Zustand durch metrisches Gewinde

Art.-Nr.	Ø (mm)	Maße (mm)	A	B	Oberfläche	€/Stck.
229717 L	13	100 x 40			hell verzinkt	15,95
229724 L	16	150 x 45	28 – 44	22 – 30	hell verzinkt	19,95

Ladenbänder / Kreuzbänder

Ladenband Rolle Ø 10 mm

Ende spitz, Entfernung Mitte Rolle – Mitte Vierkantloch = 65 mm
Leichtes Ladenband zur Montage z. B. von kleinen Toren, Kleintiergehegen oder Klappladen/Fensterladen.

Art.-Nr.	Ø (mm)	Maße (mm)	Oberfläche	€/Stck.
090775 L	10	300 x 30	hell verzinkt	2,95
186393 L	10	400 x 30	hell verzinkt	3,75

Ladenband Rolle Ø 13 mm

Ende spitz, Entfernung Mitte Rolle – Mitte Vierkantloch = 75 mm
Mittleres Ladenband zur Montage z. B. von Garten- oder Stalltoren, Mülltonnenabtrennungen, Luken oder Türen.

Art.-Nr.	Ø (mm)	Maße (mm)	Oberfläche	€/Stck.
007902 L			hell verzinkt	4,95
007919 L	13	400 x 40	feuerverzinkt	8,40
008008 L			hell verzinkt	6,50
008015 L	13	500 x 40	feuerverzinkt	9,95
008114 L	13	600 x 40	feuerverzinkt	11,95
008206 L	13	700 x 40	hell vz. gekröpft	19,95

Ladenband Rolle Ø 16 mm

Ende spitz, Entfernung Mitte Rolle – Mitte Vierkantloch = 10 mm
Schweres Ladenband zur Montage z.B. von Gartentoren, Garagentoren oder Türen.

Art.-Nr.	Ø (mm)	Maße (mm)	Oberfläche	€/Stck.
009203 L		600 x 45		10,95
216557 L	16	700 x 45	hell verzinkt	12,95
009401 L		800 x 45		14,95
009418 L	16	800 x 45	feuerverzinkt	17,95

Ladenband Rolle Ø 13 mm, V2A

Ende spitz, Entfernung Mitte Rolle – Mitte Vierkantloch = 75 mm
Edelstahlbeschläge zeichnen sich durch eine hochwertige Optik und eine hohe Langlebigkeit aus. Zur Montage z. B. von Türen, Gartentoren oder Klappladen/Fensterladen. Zur Montage sind Edelstahlschrauben zu verwenden.

Art.-Nr.	Ø (mm)	Maße (mm)	€/Stck.
045294 L	13	500 x 40	34,95
045300 L	13	600 x 40	38,95

Ladenband Rolle Ø 16 mm, V2A

Ende spitz, Entfernung Mitte Rolle – Mitte Vierkantloch = 105 mm
zur Montage z. B. von großen Türen und Toren.
Zur Montage sind Edelstahlschrauben zu verwenden.

Art.-Nr.	Ø (mm)	Maße (mm)	€/Stck.
045362 L	16	800 x 45	56,95

Kreuzgehänge, leicht

mit vernietetem Stift Ø 6 mm, zur Befestigung von beweglichen Türen, Klappen und Deckeln an Rahmen und Pfosten.

Art.-Nr.	Maße (mm)	Klappe (mm)	Oberfläche	€/Stck.
018502 L	200 x 35		hell verzinkt	3,90
018601 L	250 x 35	90 x 50	hell verzinkt	4,25
018908 L	400 x 35		hell verzinkt	4,95

Kreuzgehänge, schwer

mit vernietetem Stift Ø 8 mm, zur Befestigung von beweglichen Türen, Klappen und Deckeln an Rahmen und Pfosten.

Art.-Nr.	Maße (mm)	Klappe (mm)	Oberfläche	€/Stck.
019103 L	300 x 40		hell verzinkt	6,95
019202 L	400 x 40		hell verzinkt	7,95
019301 L	500 x 40	105 x 70 x 3,5	hell verzinkt	8,95
019400 L	600 x 40		hell verzinkt	9,95

Beschlagsortiment für Tore

Einzeltorbeschlag

für die Montage eines Einzeltores
bestehend aus: 1 höhenverstellbare Gartentorfall für Einzeltor, 2 Ladenbänder 13/500, 2 Haken D1/13 sowie passende Schrauben

Art.-Nr.	Oberfläche	€/Stck.
230416 L	hell verzinkt	39,95



Doppeltorbeschlag

für die Montage eines Doppeltores
bestehend aus: 4 Ladenbänder 16/700, 4 Haken D1/16, 1 Doppeltorüberwurf niedrig, 1 Bodenschieber 400 mm lang, 1 Auflaufstütze mit Betonkrallen zum Anschrauben, 1 Schraubensortiment

Art.-Nr.	Oberfläche	€/Stck.
230423 L	hell verzinkt	113,95

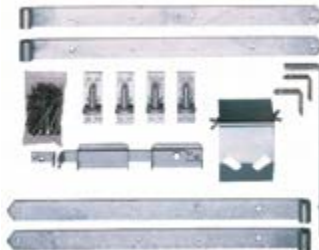

Kastenschloss universal

2-tourig mit Nachriegel, rechts und links einwärts/auswärts, komplett mit 1 Schließblech, Drückern und 1 Langschild aus Kunststoff, Dornmaß 55 mm

Art.-Nr.	Ausführung	a x b (mm)	Oberfläche	€/Stck.
047106 L	BB mit 2 Schlüsseln H	115 x 100	hell verzinkt	39,95



Torverschluss mit Knauf

mit Schrauben und durchgehendem 8 mm Stift, Hebel 155 x 25 x 5 mm, Knauf Ø 58 mm. Durch die beidseitige Befestigung und Bedienmöglichkeit besonders geeignet für hohe Tore oder Dichtzauntüren, durch gerades Führungsblech auch passend für schmale Torrahmen. Für Türstärken von 22 – 52 mm, Stärken bis 110 mm sind durch andere Drückerstifte möglich.

Art.-Nr.	Oberfläche	€/Stck.
226709 L	hell verzinkt	41,95



Gartentorfall mit schmaler Platte, verstellbar

mit Klinkhaken, höhenverstellbar, für schmale Rahmenhölzer geeignet, rechts und links verwendbar, Hebel 155 x 16 mm, Plattengröße B 82 x H 55 mm, Gesamthöhe 140 mm

Art.-Nr.	Oberfläche	€/Stck.
047502 L	hell verzinkt	10,95



Doppeltorüberwurf

Hebel 300 x 25 x 6 mm, Platten 120 x 50 x 2,5 mm, Gesamtlänge 320 mm; niedrige Ausführung für schmale Rahmenhölzer, rechts und links verwendbar, für Vorhangschloss geeignet

Art.-Nr.	Oberfläche	€/Stck.
218711 L	hell verzinkt	14,95



Schlossriegel gerade

mit Schlaufe, abschließbar, zum Verriegeln von Fenstern und Türen mittels eines Vorhängeschlosses

Art.-Nr.	Maße (mm)	Oberfläche	€/Stck.
207685 L	100 x 45	hell verzinkt	3,75
208149 L	120 x 45	hell verzinkt	4,45
208156 L	140 x 55	hell verzinkt	5,75



Schlossriegel gekröpft

mit Schließblech, abschließbar, zum Verriegeln von Fensterläden oder kleinen Türen mittels Vorhängeschlosses

Art.-Nr.	Maße (mm)	Oberfläche	€/Stck.
208187 L	140 x 55	hell verzinkt	8,75



Gartentorfall verstellbar, V2A

hochwertige Gartentorfall für Einzeltores, höhenverstellbar, für schmale Rahmenhölzer geeignet, Anschlag rechts und links möglich, Platte 82 x 55 mm, Gesamthöhe 140 mm

Art.-Nr.	€/Stck.
046802 L	29,95



Doppeltorüberwurf, V2A

niedrige Ausführung für schmale Rahmenhölzer, rechts und links verwendbar, für Vorhangschloss geeignet Hebel 300 x 25 x 6 mm, Platten 120 x 50 x 2,5 mm

Art.-Nr.	€/Stck.
046857 L	45,95



Bodenschieber, V2A

mit 2 Führungen in 40 mm Abstand, Griff mit Kunststoffüberzug für eine bessere Haptik. Einfache Bedienung durch leichtes Anheben des Riegels zum Feststellen des zweiten Flügels bei Doppeltoren. Zu verwenden in Verbindung mit einer Auflaufstütze oder einer Bodenhülse. Die Montage erfolgt direkt am Tor und fixiert den zweiten Flügel eines Doppeltors.

Art.-Nr.	Ø (mm)	Maße (mm)	€/Stck.
046901 L	15	500	48,95



Bodenschieber mit 2 Führungen

mit 2 Führungen in 40 mm Abstand, max. Hubmöglichkeit 100 mm. Einfache Bedienung durch leichtes Anheben des Riegels zum Feststellen des zweiten Flügels bei Doppeltoren. Zu verwenden in Verbindung mit einer Auflaufstütze oder einer Bodenhülse. Die Montage erfolgt direkt am Tor und fixiert den zweiten Flügel eines Doppeltors.

Art.-Nr.	Ø (mm)	Maße (mm)	Oberfläche	€/Stck.
047915 L	15	400	feuerverzinkt	11,95



HT-Winkel

gleichschenkelig, Enden gerade
 Verstärkungswinkel für Rahmenkonstruktionen

Art.-Nr.	Maße (mm)	Oberfläche	€/Stck.
218650 L	250 x 250 x 30	hell verzinkt	5,95



Fensterriegel gerade

mit Schlaufe

Art.-Nr.	Maße (mm)	Oberfläche	€/Stck.
208064 L	60 x 25	hell verzinkt	5,90
208088 L	80 x 25	hell verzinkt	6,10



Fensterriegel gekröpft

mit Schließblech

Art.-Nr.	Maße (mm)	Oberfläche	€/Stck.
208095 L	80 x 30	hell verzinkt	6,25



Sicherheitsüberfalle, leicht

mit Schließöse, Schlitz 30 x 7 mm, mit versenkter Lochung, für Vorhangschloss geeignet. Im geschlossenen Zustand werden die Befestigungsschrauben abgedeckt.

Art.-Nr.	Maße (mm)	T (mm)	Klappe (mm)	Oberfläche	€/Stck.
187079 L	90 x 35	25	45 x 35 x 2,5	hell verzinkt	6,20

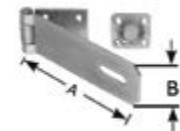

Kistenband, französische Form

Französische Kistenband mit gerolltem Scharnier, Enden halbrund, einseitig versenkte Lochung für Kistendeckel, Transportkisten und leichte Türen oder Tore geeignet

Art.-Nr.	Maße (mm)	Oberfläche	€/Stck.
229892 L	160 x 35	hell verzinkt	2,20
229908 L	200 x 35	hell verzinkt	2,45



Scharnier käftig

mit versenkten Schraublöchern und gesichertem Messingstift Ø 3 mm

Art.-Nr.	Maße (mm)	Oberfläche	€/Stck.
218858 L	60 x 60	hell verzinkt	2,20
211606 L	80 x 80	hell verzinkt	2,95
218889 L	100 x 100	hell verzinkt	4,95



STF-Pfostenträger Typ B500

Der STF-Pfostenträger wird ohne Bohrung und ohne Schlitz mit Schrauben 5,0 x 80 mm am Stiel befestigt. Konstruktiver Holzschutz wird über EPDM Dichtung 90 x 90 x 1,5 mm erreicht. Erforderlicher min. Holz-Querschnitt 120 x 120 mm.

- feuerverzinkt
- keine vorstehenden Eisenteile
- Lieferung mit Schrauben, Antrieb T-25
- Rundrohr 500 mm, d=42 mm
- min. 300 mm im Beton einbauen
- Kopfplatte 12 x 90 x 90 mm

Art.-Nr.	€/Stck.
101507 L	36,95

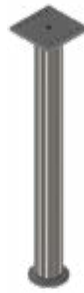

STF-Pfostenträger Typ 140+50

Schrägverschraubung

Der STF-Pfostenträger wird ohne Bohrung und ohne Schlitz mit 10 Schrauben 5,0 x 80 mm am Stiel befestigt. Konstruktiver Holzschutz wird über EPDM Dichtung 90 x 90 x 1,5 mm erreicht. Erforderlicher min. Holz-Querschnitt 120 x 120 mm.

- feuerverzinkt
- keine vorstehenden Eisenteile
- nach der Montage höhenverstellbar
- Lieferung mit Schrauben, Antrieb T-25
- Kopfplatte 12 x 90 x 90 mm
- Fußplatte 8 x 100 x 160 mm
- 2 Bohrungen d=13,5 mm

Art.-Nr.	€/Stck.
101149 L	38,95



Pfostenlasche U-Form

Maße: a = 71/91 mm, b = 150 mm, c = 100 mm, d = 50 mm; je Seite 3 Löcher **10,5 mm**; geeignet für Holzzäune bis 150 cm Höhe

Art.-Nr.	Maße (mm)	Material	€/Stck.
520236 L	a = 71	verzinkt	4,95
520243 L	a = 91		5,95

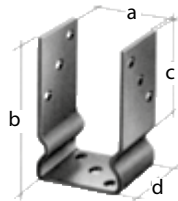

Pfostenträger L-Form

mit Riffelstahl-Steindolle 19 mm
Maße: a = 71 mm, b = 100 mm, c = 200 mm, d = 60 mm
Seite 3 Löcher **10,5 mm**, statisch nicht geeignet für hohe Flecht- und Sichtschutzzäune

Art.-Nr.	Maße (mm)	Material	€/Stck.
830496 L	a = 71	verzinkt	5,95

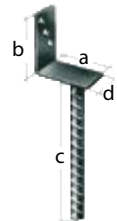

Pfostenträger U-Form

zum Aufschrauben
Maße: a = 71-121 mm, b = 200 mm, c = 60 mm, d = 50 mm; je 2 Löcher **10,5 mm**; geeignet für Holzzäune bis 180 cm Höhe

Art.-Nr.	Maße (mm)	Material	€/Stck.
520717 L	a = 71	verzinkt	6,95
520281 L	a = 91		7,95
520700 L	a = 101		8,95
520298 L	a = 121		9,95

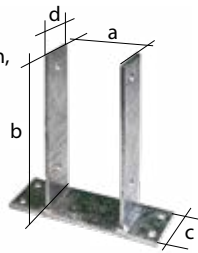

Pfostenträger U-Form

mit Riffelstahl-Steindolle 19 mm,
Maße: a = 71-121 mm, b = 100 mm, c = 200 mm, d = 60 mm; 3 Löcher **10,5 mm**, statisch nicht geeignet für hohe Flecht- und Sichtschutzzäune

Art.-Nr.	Maße (mm)	Material	€/Stck.
802424 L	a = 71	verzinkt	4,95
521196 L	a = 91		5,95
802462 L	a = 101		6,95
802479 L	a = 121		7,95

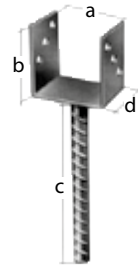

Aufschraubhülse

Maße: a/b = 71/91 mm, c = 150 mm, d/e = 150 mm je Seite 2 Löcher **10,5 mm**, statisch nicht geeignet für hohe Flecht- und Sichtschutzzäune

Art.-Nr.	Maße (mm)	Material	€/Stck.
520649 L	a = 71	verzinkt	8,95
520663 L	a = 91		9,95

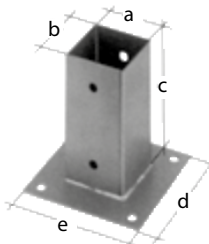

Pfostenlasche U-Form, schwer

mit T-Eisen
Maße: a = 71-101 mm, b = 200 mm, c = 200 mm, d = 50 mm; 3 Löcher **10,5 mm**, geeignet für Holzzäune bis 150 cm Höhe

Art.-Nr.	Maße (mm)	Material	€/Stck.
912321 L	a = 71	verzinkt	7,95
832681 L	a = 91		8,95
802721 L	a = 101		9,95

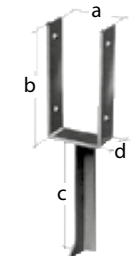

Stützenfuß PT 30 G-B

mit Fußplatte zum Aufdübeln auf Betonsockel für M 10 Ankerbolzen, höhenverstellbar
Maße: a = 80 mm, b = 24 mm, d = 300 mm, e = 140 mm, f = 90 mm
Holzstütze (4 Löcher Ø 9 mm)
Fußplatte (4 Löcher Ø 11 mm)
Ohne bauaufsichtliche Zulassung.

Art.-Nr.	€/Stck.
615000 L	29,95

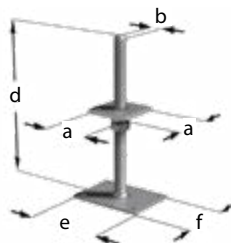

Einschlag-Bodenhülse

Maße: a/b = 71/91 mm, c = 150 mm
je Seite 2 Löcher **10,5 mm**
Kurze Hülse d = 750 mm
lange Hülse d = 900 mm
(nur für leichte Zaunanlagen geeignet)

Art.-Nr.	Maße (mm)	Material	€/Stck.
520304 L	a = 71, d = 750	verzinkt	4,95
520311 L	a = 71, d = 900		6,95
520328 L	a = 91, d = 750		5,95
520335 L	a = 91, d = 900		8,95

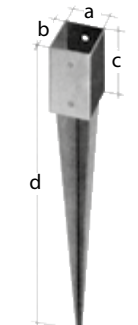

Stützenfuß PCR 24/50

mit Riffelstahl-Steindolle
Maße: a = 80 mm, b = 24 mm, c = 123 mm, d = 531 mm; Ggf. anschrauben der Tragplatte an die Holzstütze (4 Löcher Ø 9 mm)
Ohne bauaufsichtliche Zulassung.

Art.-Nr.	€/Stck.
684501 L	17,95

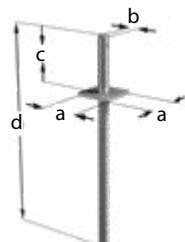

Pfostenschraube

mit TX-Antrieb, großer Tellerkopf, Vollgewinde, Farbe: RUSPERT® silber, gleitbeschichtet
Verarbeitungsempfehlung: Meist kein Vorbohren notwendig (abhängig von Holzbeschaffenheit und -dicke, Vorversuche empfohlen)

Art.-Nr.	Maße (mm)	VE (Stck.)	€/Paket
687645 L	10 x 50	50	19,95

bei Einzelabnahme **0,95 €/Stck.**



Montage mit H-Pfostenanker

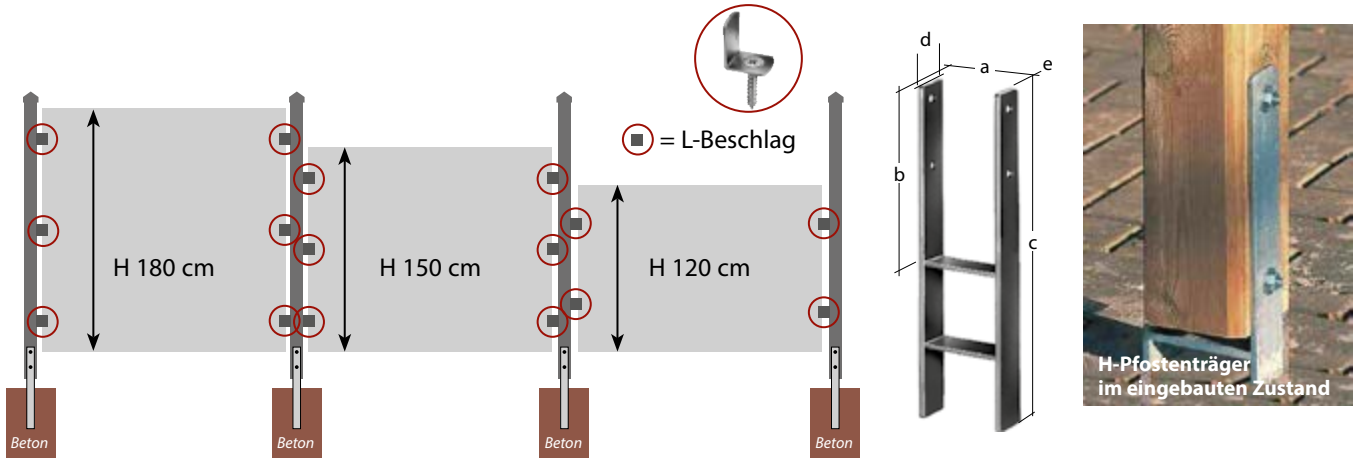

Empfehlenswert ist eine Montage mit H-Pfostenankern und bei vorhandenen Betonmauern mit feuerverzinkten Standfüßen, da durch Winddruck eine erhebliche Beanspruchung des Sichtschutzzaunes zu erwarten ist. Wenn die Pfosten jedoch ins Erdreich eingegraben werden sollen, müssen je nach Bodenverhältnis und Zaunhöhe, 80 – 100 cm tiefe Löcher ausgehoben werden, damit die erforderliche Standfestigkeit erreicht wird. Trotz sorgfältiger Kesseldruckimpregnierung kann jahrzehntelanger Schutz gegen Verrottung nicht garantiert werden.

Anderslautende Einbauvorschriften ohne schwere Pfostenanker erfordern unserer Meinung nach einen in der Praxis nicht zu rechtfertigenden Aufwand (Drainage, Kies, Schotter, Beton)! Bei Windbelastung sowie bei Torpfosten ist wegen der größeren Stabilität die Montage mit H-Pfostenanker erforderlich. Für die Montage von Zaunelementen werden in die Pfosten L-Beschläge eingeschraubt. Für Elemente bis 120 cm hoch je Seite zwei Stück, für Elemente ab 150 cm je Seite drei Stück.

Weitere Einbauinformationen auf Seite 101.

Maschinenschrauben Set

Inhalt: 2 Schrauben, 2 Muttern M10, 4 Unterlegscheiben 10,5



Art.-Nr.		€/Set
458658 L	für 70 mm Pfosten (10 x 90 mm)	2,95
458665 L	für 90 mm Pfosten (10 x 110 mm)	3,45

Maschinenschrauben inkl. Muttern

für Pfostenträger, Pfostenlaschen, Bodenhülsen, schwere H-Anker

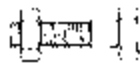

Art.-Nr.	Maße für 10,5 mm Bohrungen		€/Stck.
140902 L	10 x 90 mm, verzinkt	für LW 71 mm	1,70
140919 L	10 x 110 mm, verzinkt	für LW 91 mm	2,00
231310 L	10 x 120 mm, verzinkt	für LW 101 mm	2,20
140926 L	10 x 140 mm, verzinkt	für LW 116 + 121 mm	2,50
140933 L	10 x 160 mm, verzinkt	für LW 141 mm	2,80
968230 L	10 x 110 mm, Edelstahl	für LW 91 mm	3,00
für 13,0 mm Bohrungen			
143309 L	12 x 120 mm, verzinkt	für LW 91 mm	2,80
976082 L	12 x 140 mm, verzinkt	für LW 101 mm	3,20
976099 L	12 x 150 mm, verzinkt	für LW 116 + 121 mm	3,40
976105 L	12 x 170 mm, verzinkt	für LW 141 mm	3,90

bei Edelstahl-Schrauben müssen Muttern extra bestellt werden!

998831 L	Sechskantmutter M 10 mm, Edelstahl	0,50
967288 L	Hutmutter M 10 mm, Edelstahl	3,50

L-Zaunbeschlag

Art.-Nr.		€/Stck.
520380 L	lose, ohne Schrauben verzinkt	0,75
520779 L	lose, ohne Schrauben Edelstahl	1,95
520755 L	4er-Set, inkl. Schrauben verzinkt	2,95
520762 L	4er-Set, inkl. Schrauben Edelstahl	6,95



Spezial-L-Beschläge

Maße: 60 x 40 mm, 30 mm Breite
1 Paket = 6 Stück, inkl. 30 Rundkopf-Schrauben 4/25 mm

Art.-Nr.	€/Pak.
238559 L	hell verzinkt 17,50



Schwere H-Pfostenanker

zum Einbetonieren, geeignet für Flecht- und Dichtzäune
Maße: 71 – 141 mm LW (a = 71-141 mm, b = ca. 300 mm, c = 600 mm, d = 60 mm, e = ca. 6 mm), je Seite 2 Bohrungen à 13 mm

Art.-Nr.	6 / 60 / 600 mm	L (mm)	€/Stck.
520014 L	a = 71 mm, verzinkt	600	11,95
520038 L	a = 91 mm, verzinkt		12,95
520045 L	a = 101 mm, verzinkt		13,95
520069 L	a = 116 mm, verzinkt		14,95
520076 L	a = 121 mm, verzinkt		15,95
520151 L	a = 141 mm, verzinkt	16,95	

Pfostenträger für L-Randsteine

zum Aufschrauben, geeignet für Befestigung der Zäune auf L-Steinen, Randsteinen oder Mauern, 7 Bohrungen à 13 mm für Schrauben M12

Maße: LW (a = 91 mm, b = ca. 300 mm, c = 600 mm, d = 60 mm, e = 6 mm)

Art.-Nr.	Ausführung	€/Stck.
189127 L	verzinkt	23,49



Besonders Schwere H-Pfostenanker

zum Einbetonieren (Betonfundamente nach statischen Anforderungen) geeignet für Carports und Überdachungen

Maße: 91 – 141 mm LW (a = 91-141 mm, b = ca. 300 mm, c = 800 mm, d = 80 mm, e = 8 mm), je Seite 2 Bohrungen à 13 mm

Art.-Nr.	8 / 80 / 800 mm	L (mm)	€/Stck.
166642 L	a = 91 mm, verzinkt	800	25,95
166604 L	a = 101 mm, verzinkt		26,95
166611 L*	a = 115 mm, verzinkt		27,95
166628 L	a = 121 mm, verzinkt		29,95
166635 L	a = 141 mm, verzinkt		30,95

* Nur solange Vorrat reicht!

Spezialbeton / Fertigbeton B-25

Spezialbeton: zum schnellen Einbetonieren (ohne Anmischen) von nicht DIN-relevanten Betonarbeiten. Die Erhärtung beginnt bereits nach ca. 15 Min.

Fertigbeton: Fertigkeitsklasse B 25, Profiqualität, zur schnellen und einfachen Montage von allen Pfostenträgern.

Art.-Nr.		€/Stck.
028140 L	Spezialbeton 25 kg-Sack	7,95
000811 L	Fertigbeton 30 kg-Sack	6,95





Konstruktionsschraube für den Holzbau

Tellerkopfschraube mit I-Stern

Konstruktionsschrauben, für den Holzbau, Tellerkopf mit I-Stern, Teilgewinde, Fräsrippen und Längenprägung, verzinkt.
Durch I-Stern Kraftantrieb schnelle und sichere Verschraubung. Kein Vorbohren mehr notwendig. Bauaufsichtlich zugelassen.



Art.-Nr.	Klingengröße	Maße (mm)	Material	€/Stck.
259509 L		8 x 100		0,95
259606 L	T40	8 x 120	galv.	1,00
259703 L		8 x 140	verzinkt	1,20
259800 L		8 x 160		1,65
259907 L		8 x 200		2,15
251401 L	T40	8 x 220	galv.	2,50
251001 L		8 x 240	verzinkt	3,10
251000 L		8 x 260		3,65
251009 L		8 x 280		3,90
251402 L	T40	8 x 300	galv.	4,20
251008 L		8 x 320	verzinkt	4,80
251007 L		8 x 400		4,85



Konstruktionsschraube für den Holzbau

Senkkopfschraube mit I-Stern

Konstruktionsschrauben, für den Holzbau, Senkkopf mit I-Stern, Teilgewinde, Fräsrippen und Längenprägung, verzinkt.
Durch I-Stern Kraftantrieb schnelle und sichere Verschraubung. Kein Vorbohren mehr notwendig. Bauaufsichtlich zugelassen.



Art.-Nr.	Klingengröße	Maße (mm)	Material	€/Stck.
258306 L		8 x 80		0,65
258403 L	T40	8 x 100	galv.	0,75
258500 L		8 x 120	verzinkt	0,85
258607 L		8 x 140		0,95
258704 L		8 x 160		1,40
258801 L	T40	8 x 200	galv.	1,85
258908 L		8 x 220	verzinkt	2,25
259004 L		8 x 240		2,70
259101 L		8 x 260		3,05
259208 L	T40	8 x 280	galv.	3,40
259305 L		8 x 300	verzinkt	3,65
259402 L		8 x 320		3,85



SPAX Schrauben – Edelstahl A2

Senkkopfschraube mit I-Stern



Art.-Nr.	Klingengröße	Maße (mm)	Paket	€/Pak.
072338 L	T15	3,5 x 20	200 Stck.	22,40
072345 L		3,5 x 25		23,50
072352 L		3,5 x 30		20,75
042652 L		3,5 x 35	150 Stck.	21,90
190988 L		3,5 x 40		23,80
072376 L	T20	4,0 x 30	150 Stck.	24,10
072383 L		4,0 x 35		26,35
072390 L		4,0 x 40		125 Stck.
072406 L		4,0 x 45	100 Stck.	20,45
042676 L	T20	4,5 x 50	75 Stck.	20,60
158445 L		4,5 x 60	150 Stck.	42,55
072413 L	T20	5,0 x 50	50 Stck.	15,90
158452 L		5,0 x 50	175 Stck.	34,95
072420 L	T20	5,0 x 60	50 Stck.	17,50
190469 L		5,0 x 60	175 Stck.	41,75
072437 L	T20	5,0 x 70	50 Stck.	20,90
194122 L		5,0 x 70	150 Stck.	45,90
190032 L	T20	5,0 x 80	80 Stck.	32,95
190483 L	T30	6,0 x 100	50 Stck.	35,65



Terrassenschraube – Edelstahl A2

Universelle Einsatzmöglichkeiten im Außenbereich, saubere rostfreie und professionelle Verarbeitung in Harthölzern durch Fixiergewinde.



Art.-Nr.	Klingengröße	Maße (mm)	Material	Paket	€/Pak.
282314 L	T25	5 x 50	Edelstahl	200 Stck.	49,95
495493 L				500 Stck.	89,95
282321 L	T25	5 x 60	Edelstahl	100 Stck.	26,95
495509 L				500 Stck.	119,95

Spezialbohrer für Terrassendielen

Senkkopfbohrer gehärtet, Ø 5 mm

Art.-Nr.	€/Stck.
131054 L	10,95



Spengler-Schraube mit I-Stern

Die ideale Schraube für Befestigungen von Metallblechen auf Holz. Holzschraube mit Linsen Kopf, Außendurchmesser 15 mm, Klingengröße T-25, Rosette mit aufvulkanisierter Neopren-Dichtscheibe, fertig montiert

Art.-Nr.	Maße (mm)	Material	€/Stck.
045441 L	4,5 x 35		0,38
045489 L	4,5 x 55	Edelstahl	0,50
069423 L	4,5 x 65		0,75
113676 L	4,5 x 100		1,20

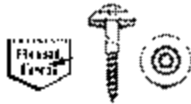

Gewindestangen

Art.-Nr.	Ø (mm)	L (m)	Material	€/Stck.
004470 L	a = M 10		Edelstahl	11,95
004487 L	a = M 12	1,00	Edelstahl	15,95
004494 L	a = M 16		Edelstahl	25,95



Schlossschraube mit Sechskant

passend für Ladenbänder mit Vierkantlochung inkl. einer Sechskantmutter (Bei Edelstahl sind Schlossschraube- bzw. Hutmuttern extra zu bestellen.)

Art.-Nr.	Maße (mm)	Material	€/Stck.
967400 L	8 x 60	Edelstahl	2,19

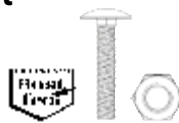

U-Scheiben und Muttern

Art.-Nr.	Maße	Material	€/Stck.	
U-Scheiben				
967325 L	8,4 mm		0,30	
967301 L	10,5 mm	Edelstahl	0,35	
967318 L	13,0 mm		1 Stck. (lose)	0,50
998817 L	17,0 mm, Außend. 30 mm		0,40	
998824 L	17,0 mm, Außend. 50 mm		0,90	
Sechskantmuttern				
998831 L	M 10 mm	Edelstahl	0,50	
998848 L	M 12 mm		1 Stck. (lose)	0,70
998855 L	M 16 mm		1,20	
Hutmuttern				
967271 L	M 8 mm	Edelstahl	2,20	
967288 L	M 10 mm		1 Stck. (lose)	3,50
967295 L	M 12 mm		4,50	

Schrauben aus Edelstahl

Art.-Nr.	Maße (mm)	Material	€/Stck.
967264 L ①	5 x 50	Edelstahl	0,30
967356 L ②	5 x 40		0,35

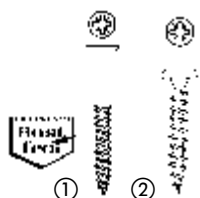



Drückergarnituren

Drückergarnitur aus Aluminium in drei Ausführungen: Edelstahloptik, weiß pulverbeschichtet oder anthrazit pulverbeschichtet(ohne Abb.), inklusive zwei Langschilder, Vierkantstift und Schrauben.



Art.-Nr.	Aluminium Drückergarnitur	Typ	€/Stck.
029925 L	Edelstahloptik, Klinke/Klinke	4229	
045123 L	Edelstahloptik, Klinke/Knauf	1251	
006902 K	weiß, Klinke/Klinke	0839	89,90
062083 K	weiß, Klinke/Knauf	4652	
065640 K	anthrazit, Klinke/Klinke	3994	
065633 K	anthrazit, Klinke/Knauf	3993	
724305 L	Profilzylinder 31/31	-	17,95

Montageplatte für Tor an Mauer

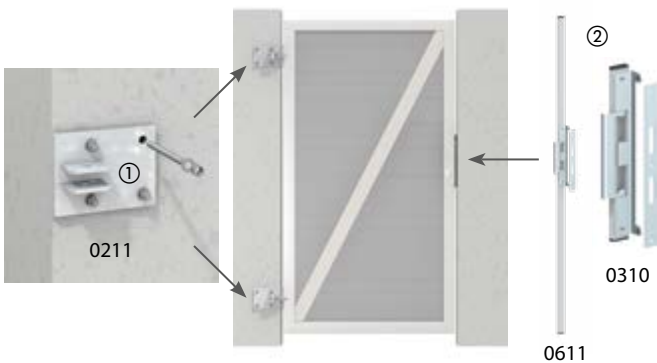

① **Montageplatte** für die Montage von Toren direkt an einer Hauswand oder Mauer (ohne Torpfosten). Stahl, feuerverzinkt, B x H: 15,5 x 12 mm, Stärke 10 mm. *Schrauben für die Montage bitte separat besorgen.*

② **Anschlagprofil** Aluminiumprofil 40 x 15 mm, inkl. 2 Abdeckkappen aus Kunststoff, schwarz, Anschlagwinkel aus Edelstahl vormontiert.

0611 ist durch die 180 cm Länge blickdichter 0310 kann z.B in die Mauer eingefasst werden

Art.-Nr.	Typ	€/Stck.
054477 K ① Montageplatte 2er-Set	0211	62,90
057188 K ② Anschlagprofil Höhe 180 cm	0611	62,90
055740 K ② Anschlagprofil Höhe 36 cm	0310	49,90

Bitte beachten: max. Torflügelbreite 120 cm

Drückergarnitur aus Edelstahl

PZ-Rundrosetten-Garnitur Lorita, Edelstahl passend für Rohrrahmenschlösser mit Dornmaß 45 mm

Art.-Nr.	€/Stck.
302070 L	49,95



Abb. ähnlich

Profilzylinder

Metall, inkl. 3 Schlüssel

Art.-Nr.	Maße (mm)	€/Stck.
724305 L	31/31	17,95
041053 L	31/35	21,95
724381 L	35/35	21,95
Gewindeschraube TX 25 Edelstahl		
833837 L	5 x 60	0,36



Beschlagsätze

Beschlagsatz für die Montage von Toren aus Holz am Metallpfosten

Metall verzinkt, inkl. Kloben und Bändern, Befestigung mit Schraubensatz (Typ 1497)



Art.-Nr.	Typ	€/Stck.
028416 K Beschlagsatz für Holztore am Metallpfosten	1893	34,95
037104 K Schraubensatz für Beschlagsatz 1893	1497	1,99

Beschlagsatz für die Montage von Toren an Holzpfosten

bestehend aus Kloben, verstellbaren Bändern und Schrauben



Art.-Nr.	Typ	€/Stck.
000108 L Beschlagsatz für Tore mit Tiefenbohrung	0021	62,90

Einsteckschloss für Tore

Set bestehend aus einem Einsteckschloss mit drehbarer Falle, Schließblech, Anschlagwinkel und Edelstahlschrauben, ohne Profilzylinder

Art.-Nr.	Typ	€/Stck.
010145 L	1018	67,90

Material-Hinweis:

Durch die natürliche Materialausdehnung des Metalls oder durch das klimatische- und werkstoffbedingte Quellen und Schwinden des Holzes kann es vorkommen, dass die Tore je nach Witterung und Kälte oder Wärme mehrmals nachjustiert werden müssen. Die Materialausdehnung ist ein natürlicher Prozess, der sich nicht vermeiden lässt.

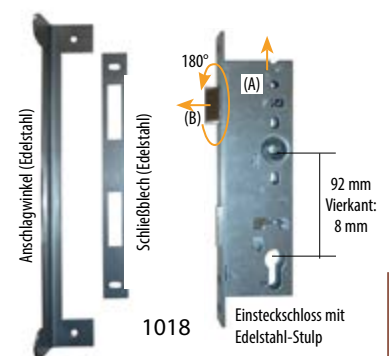

Das Schloss ist für rechts und links anschlagnende Tore verwendbar (DIN rechts oder DIN links). Dazu müssen Sie je nach Werkseinstellung die Falle im Schloss um 180° drehen: Das Schloss ausbauen. Den Riegel (A) nach oben schieben, die Falle (B) springt mit einem „Klick“ heraus. Die Falle drehen und in das Schloss zurückschieben. Die Falle rastet hörbar wieder ein. Schloss wieder einsetzen.

Garten TRENDS 2024

