



Große
Auswahl in
Profi-
qualität

über
44
Jahre
Erfahrung



TETZNER & JENTZSCH
MEIN HAUS. MEIN GARTEN.



ideen**welt**2026
Für Ihren Garten



Ihre Vorteile:

Profitieren Sie von TETZNER & JENTZSCH!

Ihr Garten ist ein besonderer Lebensraum, den Sie sich individuell nach Wunsch gestalten können. Ganz einfach mit den Qualitätsprodukten für Haus und Garten von TETZNER & JENTZSCH! Entdecken Sie jetzt in diesem Katalog unsere Ideenwelt und beziehen Sie Ihre T&J-Produkte bequem über Ihren Fachhandel vor Ort.

- T&J ist Ihr kompetenter Partner für **Zäune, Zaun-Systeme und Gartenzubehör** in Haus und Garten sowie viele weitere Bereiche wie baubezogene **Kunststoffe, Bedachungen, Teichfolien** und mehr.
- T&J bietet Ihnen schnell, preisgünstig und zuverlässig ein riesiges **Komplettangebot** über ein dichtes Netz von Fachhändlern.
- T&J ist seit mehr als **44 Jahren** bekannt und Partner vieler Baumärkte, Holz- und Baustoffhändler.
- T&J erfüllt für Sie **strenge Qualitätsansprüche** und höchste **ökologische Anforderungen** bei den eingesetzten Materialien.
- T&J wird immer besser: Ihre **Zufriedenheit als Kunde** ist unser höchstes Ziel und sehr gern nehmen wir Ihre Wünsche mit auf!



Mehr Auswahl für Sie:

Lassen Sie sich auch
von unserer **ideenwelt 2026**
„Rund ums Haus“
begeistern!





Gut zu wissen:

Unser Service für Sie

Einfach QR-Code scannen und immer auf dem neuesten Stand sein!

In Zeiten **dynamischer Marktbedingungen** können Preise nicht langfristig garantiert werden. Dennoch stellen wir Ihnen einen hochwertigen Katalog zur Verfügung, der Ihnen eine **umfassende Orientierung** über unser Sortiment bietet.

Für eine **schnelle und genaue Übersicht** über die Aktualität der hier abgedruckten Preise **scannen Sie diesen QR-Code**. Dann sehen Sie, mit welchem Auf- oder Abschlag Sie rechnen können.

Da sich nicht alle Sortimente gleich verhalten, haben wir diese mit Kategorien versehen. So können Sie leicht die ausgesuchten Artikel wiederfinden.

UND SO EINFACH GEHT'S:

1 Zuerst ermitteln Sie die Preisgruppe des gewünschten Artikels:



A-Art.-Nr.	11001	11701
Größe in cm	180 x 180	180 x 180/160
Stück in €	74,99	89,99

Hier sehen Sie einen Artikel aus der Kategorie „A“.

2 QR-Code scannen und informieren, mit welchem Auf- oder Abschlag Sie rechnen können:

Diese Kategorie „A“ finden Sie auch in unserer Aufstellung wieder (ein mögliches Szenario)

Somit ergibt sich als korrekter Preis:
74,99 € - 5 % Rabatt = 71,24 €





Mehr Service für Sie: Nutzen Sie den Lieferservice von TETZNER & JENTZSCH!

- Sparen Sie Zeit! Nutzen Sie sie lieber zur Vorbereitung des neuen Projektes oder genießen Sie Ihren Garten.
- Ihr Fahrzeug darf stehen bleiben! Unsere modernen, großräumigen Fahrzeuge liefern Ihre Wunschprodukte sicher und emissionsarm zu Ihnen nach Hause.
- Sie warten entspannt auf Ihre Bestellung. Wir kümmern uns.

Speditionslieferung:

Nutzen Sie unseren T&J-Lieferservice und lassen Sie sich gegen eine Lieferpauschale von 129,00 € (Art.-Nr.: 410027) Ihr Produkt bis an die Bordsteinkante (deutsches Festland) liefern.

Anlieferbedingungen:

Die Anlieferung erfolgt mit einem 40-Tonnen-LKW. Bitte beachten Sie, dass die Straße entsprechend befahrbar ist. Bitte denken Sie bei der Bestellung an die korrekte Lieferadresse einschließlich Telefonnummer. Die Lieferung erfolgt nach vorheriger Avisierung per E-Mail oder telefonisch und setzt die Anwesenheit des Empfängers voraus.



**LIEFERSERVICE
129,- EURO**



Für Auftragswerte unter 100,00 € Katalogpreis werden 19,90 € Bearbeitungspauschale erhoben.



Wissen, was es ist: DIE MATERIALÜBERSICHT



HOLZ

Natürliches Holz besticht durch hohe Belastbarkeit und passt perfekt in jedes Gartenbild. Oft werden Fichte und Kiefer verwendet, die durch moderne Druckimprägnierung haltbarer gemacht wurden. Daneben sind robustere Holzarten wie Douglasie, europäische und sibirische Lärche oder sogar Eiche sehr langlebig und eine gute Wahl.

EIGENSCHAFTEN

- Einfache Be- und Verarbeitung
- Ökologisch empfehlenswert
- Optische Wärme und Lebendigkeit
- Natürlicher Look
- Widerstandsfähig

Unsere Empfehlung

Wer die Umwelt achten und gleichzeitig ein natürlich schönes Ergebnis erzielen möchte, wählt Holzprodukte für die Gartengestaltung und erhält einen verlässlichen Sicht- und Windschutz. Setzen Sie dabei auf Holzarten wie Fichte, Kiefer, Lärche, Douglasie oder Eiche, die in unseren Breiten heimisch sind und aus kontrollierter Forstwirtschaft stammen.

KOSTEN



LANGLEBIGKEIT



GEFLECHTE

Ebenso wie Holz sind Geflechte reine Naturprodukte, die sich in jeden Garten einfügen und durch ihre Optik begeistern. Geflechte zum Beispiel aus Weide oder Haselnussruten stellen natürliche Abgrenzungen dar und sind trotz kleiner Zwischenräume nahezu blickdicht und dennoch leicht lichtdurchlässig sowie etwas winddurchlässig.

EIGENSCHAFTEN

- Besonders natürliche Optik
- Ökologisch empfehlenswert
- Leicht licht- und winddurchlässig
- Gut für Berankung geeignet
- Regelmäßige Pflege durch Ölen

Unsere Empfehlung

Möchte man seinem Garten eine besonders natürliche Optik verleihen, sind Geflechte eine perfekte Wahl. Weide oder Haselnussruten sind kreative Abgrenzungen, deren Ausrichtung und Flechtstil frei wählbar sind. Zusätzlich sind Geflechte ideal als Raum für Bepflanzungen nutzbar, zum Beispiel für verschiedenste Rankgewächse.

KOSTEN



LANGLEBIGKEIT



WPC / HPL / BPC

WPC (Wood-Plastic-Composite), HPL (High-Pressure-Laminate) sowie BPC (Bamboo-Plastic-Composite) bezeichnen Verbundwerkstoffe aus jeweils Kunststoff in Kombination mit Anteilen von Holz bzw. Bambus, die trotz ihrer natürlichen Optik besonders langlebig sind. Wer es besonders widerstandsfähig möchte, wählt die coextrudierten Produkte. Diese sind besonders ummantelt und somit weniger empfindlich gegenüber Schmutz, Fetten und natürlichen Wettereinflüssen.

EIGENSCHAFTEN

- Strapazierfähig und pflegeleicht
- Farbbeständiger
- Wasserabweisend
- Verunreinigungen sind leicht zu entfernen
- Keine Nachbehandlung nötig

Unsere Empfehlung

Wer die Holzoptik schätzt und gleichzeitig wenig Aufwand bei möglichst langem Erhalt erzielen möchte, ist mit dem Material WPC / BPC / HPL gut beraten.

KOSTEN



LANGLEBIGKEIT



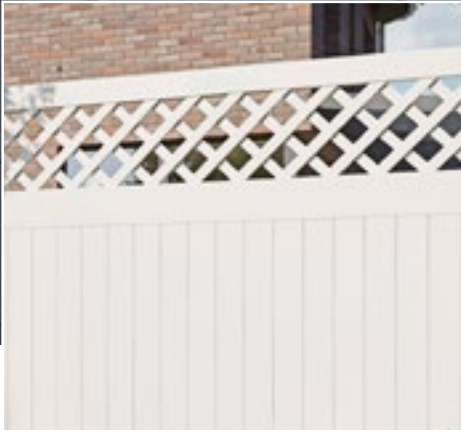

KUNSTSTOFF

Kunststoff ist ein langlebiges Material, das kaum Wünsche offen lässt. Es ist individuell anpassbar dank der hohen Formbarkeit und dabei trotzdem sehr beständig.

METALL

Der Werkstoff Metall ist individuell einsetzbar. Seine hohe Stabilität und die zahlreichen Veredelungsmöglichkeiten stellen die perfekten Eigenschaften für die Nutzung im eigenen Garten dar.

GLAS

Glas steht mit seiner Lichtdurchlässigkeit für eine besondere Optik. Vor Wind gut geschützt muss nicht auf eine ausreichende Tageslichtzufuhr verzichtet werden.

EIGENSCHAFTEN

- Farbbeständig bei großer Farbauswahl
- Wetterfest und langlebig
- Geringer Pflegeaufwand
- Hohe Bruchfestigkeit

EIGENSCHAFTEN

- Pflegeleicht
- Sehr langlebig
- Schicker metallischer Glanz
- Temperatur- und witterungsbeständig

EIGENSCHAFTEN

- Robust und formstabil
- Vielfältige Möglichkeiten bei Form- und Farbgebung
- Hohe thermische Beständigkeit
- Mit vielen Materialien ideal kombinierbar
- Umweltfreundlich, da recycelbar

Unsere Empfehlung

Wer starker Witterung etwas Stabiles entgegenzusetzen möchte, ist mit Windschutz und Zäunen aus Kunststoff auf der sicheren Seite. Die Form und die Farbe bleiben dabei gut erhalten.

Unsere Empfehlung

Wer einen besonders stabilen und pflegeleichten Zaun benötigt, findet mit Metall das perfekte langlebige Material. Die metallische Optik kann sehr modern wirken. Gerade sparsam eingesetzt in Kombination mit einem weiteren Material wie etwa Holz oder Glas, ist das Metall eine echte Veredelung und wirkt umso eleganter.

Unsere Empfehlung

Wer einen Witterungsschutz benötigt und gleichzeitig keine Einschränkung im Sichtbereich erzielen möchte, findet mit Glas das passende Material. Verschiedenste Veredelungen, wie Lasergravuren, erlauben einen individuellen Look – egal ob schlichtes Klarglas oder versehen mit einem eleganten Schmuck-Dekor.

KOSTEN



KOSTEN



KOSTEN



LANGLEBIGKEIT



LANGLEBIGKEIT



LANGLEBIGKEIT



Das Inhaltsverzeichnis:

Die Produktvielfalt von TETZNER & JENTZSCH!

Hinweis zu Preisen und Angaben:

Alle Preise verstehen sich in Euro einschließlich der gesetzlichen Mehrwertsteuer. Die in diesem Katalog enthaltenen Produktangaben und Preise wurden mit größter Sorgfalt erstellt. Dennoch können Druckfehler oder Irrtümer nicht ausgeschlossen werden. Änderungen in Preis, Ausstattung, Verfügbarkeit und Liefermöglichkeiten bleiben vorbehalten. Maßgeblich sind die Preise und Konditionen, die zum Zeitpunkt unserer Auftragsbestätigung ausgewiesen sind. Die Zeichnungen und Fotos in diesem Prospekt sind nicht originalgetreu; sie dienen lediglich der Veranschaulichung. Änderungen optischer und technischer Art sind möglich. Dekoartikel sind nicht im Preis inbegriffen! Sämtliche Maßangaben sind Nennmaße. Effektivmaße bitte am Element entnehmen!

Bitte haben Sie Verständnis dafür, dass wir uns aufgrund der derzeit sehr dynamischen Entwicklungen auf den Rohstoffmärkten und der daraus resultierenden Preisvolatilität vorbehalten müssen, gegebenenfalls Preisänderungen – einschließlich möglicher Preiserhöhungen – im Laufe des Jahres 2026 vorzunehmen. Über die aktuell gültigen Preise informiert Sie Ihr Fachhändler. Bitte beachten Sie hierzu Seite 6 mit den aktuellen Preisangaben.

Die besondere Optik

VETRO Sichtschutzsysteme

Entdecken Sie die vielfältigen Möglichkeiten von Sichtschutzsystemen aus Glas und genießen Sie die hohe Lichtdurchlässigkeit und besondere Optik. Elemente aus klarem Glas bieten Ihnen besten Witterungsschutz ohne Einschränkungen im Sichtbereich. Kombiniert mit satinierten oder bedruckten Gläsern verwirklichen Sie einen eleganten Sichtschutz ganz nach Wunsch. VETRO ist sehr pflegeleicht, einfach abwaschbar und gleichzeitig langlebig und witterungsbeständig.



EDLE OPTIK, MODERNES DESIGN: SICHTSCHUTZ AUS GLAS FÜR ALLE, DIE BESONDERES IM BLICK HABEN!





In fünf Schritten zum Wunschzaun: Sicht- und Windschutz VETRO zusammenstellen

Unser Glas-Sichtschutz ist ein komplettes System, das Sie in fünf Schritten konfigurieren. Wählen Sie aus einer großen Auswahl an Glasscheiben und Pfosten-Ausführungen.

- 1 DEKOR AUSSUCHEN
- 2 PFOSTEN-MATERIAL WÄHLEN
- 3 AUFSCHRAUBEN ODER EINBETONIEREN
- 4 MIT ODER OHNE TÜR-ELEMENT
- 5 ZUBEHÖR EINPLANEN

Glas steht mit seiner Lichtdurchlässigkeit für eine besondere Optik und modernes Design. VETRO ist sehr pflegeleicht, einfach abwaschbar und gleichzeitig langlebig und witterungsbeständig.

Die Gläser werden im keramischen Siebdruckverfahren bedruckt. Innen ist die Glasseite, während die Druckseite zum Nachbarn weist.

Pfosten aus Edelstahl oder Aluminium?

Welchen Pfosten wählen Sie?

VETRO Edelstahl-Pfostensystem

Beim Edelstahl-Pfostensystem VETRO werden die Glasscheiben mithilfe von Klemmböcken montiert.

Pfosten für unterschiedliche Situationen sind mit passenden Klemmböcken als Sets erhältlich. Die Systemteile sind in V2A- und V4A-Edelstahl-Qualität lieferbar.

- Moderne zeitlose Eleganz
- Standardmaße
- Auf Maß
- Eigenfertigung



VETRO Aluminium-Pfostensystem

Beim Aluminium-Pfostensystem VETRO werden die Glasscheiben in die passenden Systemnuten eingeführt und mit den Gummidichtungen fixiert.

So können Sie auch andere Sichtschutzelemente außer Glas von 8 bis 22,5 mm montieren.

- Moderne zeitlose Eleganz
- Standardmaße
- Auf Maß
- Eigenfertigung



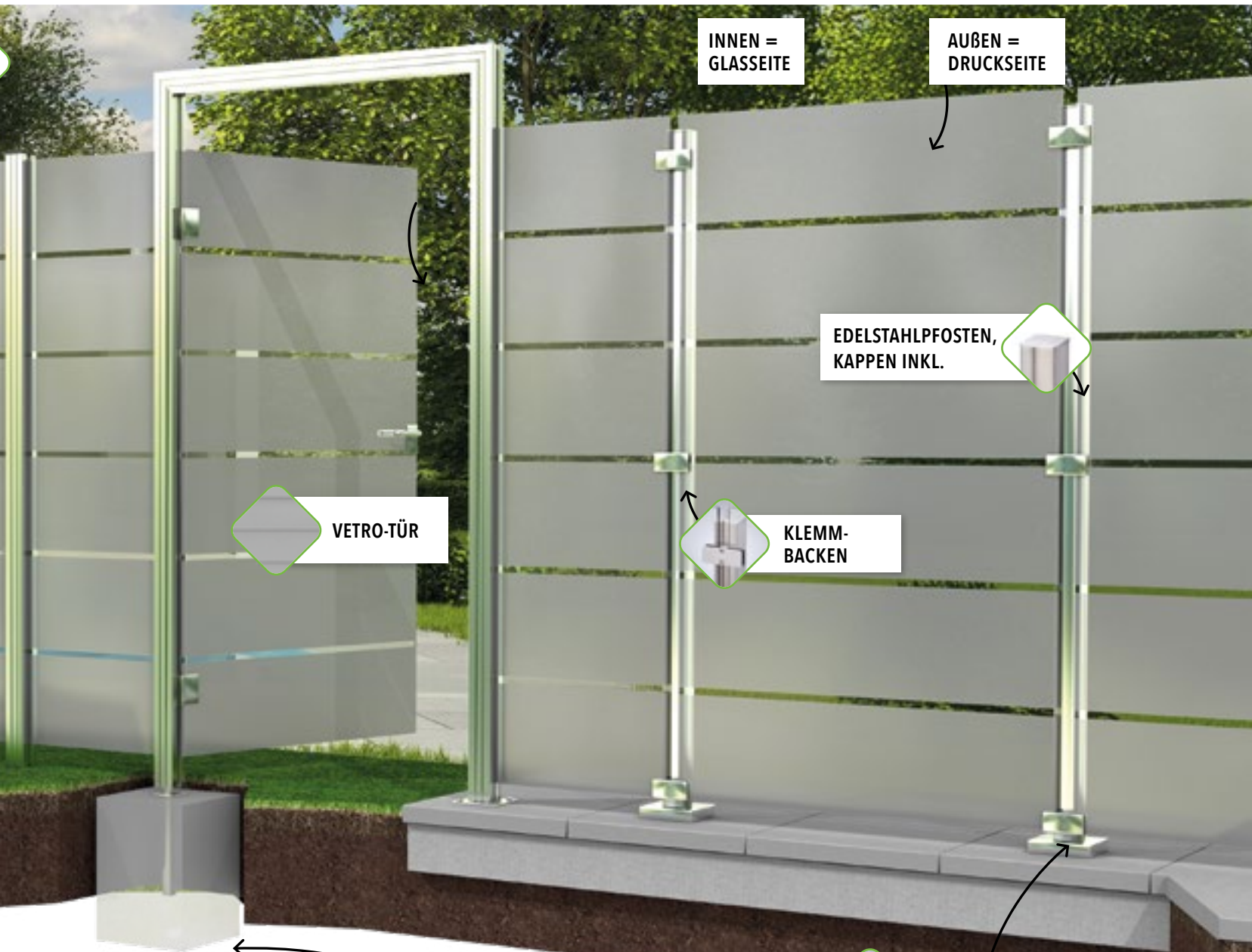

INNEN =
GLASSEITE

AUßEN =
DRUCKSEITE

VETRO-TÜR

EDELSTAHPFOSTEN,
KAPPEN INKL.

KLEMM-
BACKEN

DIE KLEMMBACKE
DES ENDPFOSTENS
RECHTS HAT DIE
ÖFFNUNG NACH LINKS

Pfosten-
träger
mit Ab-
deckung

Aufschrauben oder Einbetonieren? Das Fundament

Die vollflächig geschlossenen Glaselemente sind in verschiedensten Höhen erhältlich. Damit können sie auch relativ starken seitlichen Windbelastungen ausgesetzt sein. Ein stabiles Fundament sorgt für die feste Verankerung.

PFOSTENANKER ODER BETONFUNDAMENT

Je nach Bodenbeschaffenheit können die Pfosten auf Pfostenanker-Elemente aufgeschraubt oder in ein Betonfundament einbetoniert werden.

<p>EINBETONIEREN</p> <p>Untere Verlängerungen werden in das Betonfundament im Boden fest einbetoniert.</p> <p><i>Betonfundament im Erdreich</i></p> 	<p>AUFSCHRAUBEN</p> <p>Auf festem, tragfähigem Untergrund können Pfostenanker-Elemente aufgeschraubt werden, die die Pfosten tragen.</p> <p><i>Pfostenträger auf festem Boden</i></p> 
---	--

WANDANSCHLÜSSE 



ATTRAKTIVE DEKORVARIANTEN UND MOTIVE

Glasklarer Windschutz:

Sicht- und Windschutz VETRO

Unser Glas-Sichtschutz ist ein komplettes System aus besonders pflegeleichten und eleganten Komponenten. Eine außergewöhnlich große Auswahl an Glasscheiben und Pfosten-Ausführungen steht Ihnen zur Verfügung - mit vielen Vorteilen gegenüber herkömmlichem Sichtschutz.

- Standardmaße und auf Maß
- Maximale Breite = 1200 mm - Maximale Höhe = 1800 mm
- Kanten geschliffen
- Großes Lieferprogramm an Optiken und Formaten
- Rechteckige Gläser; Pass- und Modell-Gläser, Scheiben ohne Lochbohrungen



MAXIMAL 180 CM HÖHE

VIELSEITIGE GESTALTUNGSMÖGLICHKEITEN

- 8 mm starkes ESG Glas
- Glastüren mit passenden Bohrungen für die Beschläge
- Klarglas
- Gläser bedruckt im keramischen Siebdruckverfahren
- Optionale Holzplatte als Montagehilfe

Die perfekte Montagehilfe

Optional können Sie zu jeder Scheibe eine gleichformatige Holzplatte dazubestellen. Damit lassen sich die Pfosten in Abstand und Höhe ausrichten und ins Lot bringen, ohne dass dieses mit den schweren Glasscheiben geschehen muss.



Glas in vielen Ausführungen

Preise in €/Stück, bei Pass-Gläsern* Preise in €/qm

Breite in cm	51,5	103	120	51,1	103	120	20 - 120	103	103	120	120	98,7	98,7
Höhe in cm	120	120	120	180	180	180	90 - 180	120/180	180/120	120/180	180/120	180	180
Form	rechteckig	rechteckig	rechteckig	rechteckig	rechteckig	rechteckig	Passglas*	Modellglas	Modellglas	Modellglas	Modellglas	Glastür DIN Li	Glastür DIN Re
E-Artikel-Nr.	46641	46642	46643	46644	46645	46646	46685	46647	46647	46649	46649	46668	46668
Preis in €	109,99	149,99	159,99	119,99	159,99	209,99	159,99	259,99	259,99	319,99	319,99	629,99	629,99

Klarglas

Klarglas mit Motiv Cortenstahl (Motivdetail siehe S. 16)

E-Artikel-Nr.	47301	47302	47303	47304	47305	47306	47307	47308	47309	47310	47311	47312	47313
Preis in €	169,99	339,99	389,99	259,99	419,99	509,99	469,99	514,99	514,99	619,99	619,99	699,99	699,99

Klarglas mit Motiv Kieselsteine (Motivdetail siehe S. 16)

E-Artikel-Nr.	47314	47315	47316	47317	47318	47319	47320	47321	47322	47323	47324	47325	47326
Preis in €	169,99	339,99	389,99	259,99	419,99	509,99	469,99	514,99	514,99	619,99	619,99	699,99	699,99

Klarglas mit Motiv Mauerwerk (Motivdetail siehe S. 16)

E-Artikel-Nr.	47327	47328	47329	47330	47331	47332	47333	47334	47335	47336	47337	47338	47339
Preis in €	169,99	339,99	389,99	259,99	419,99	509,99	469,99	514,99	514,99	619,99	619,99	699,99	699,99

Klarglas mit Motiv Beton (Motivdetail siehe S. 16)

E-Artikel-Nr.	47340	47341	47342	47343	47344	47345	47346	47347	47348	47349	47350	47351	47352
Preis in €	169,99	339,99	389,99	259,99	419,99	509,99	469,99	514,99	514,99	619,99	619,99	699,99	699,99

Klarglas mit Motiv Graffiti (Motivdetail siehe S. 16)

E-Artikel-Nr.	47353	47354	47355	47356	47357	47358	47359	47360	47361	47362	47363	47364	47365
Preis in €	169,99	339,99	389,99	259,99	419,99	509,99	469,99	514,99	514,99	619,99	619,99	699,99	699,99

Montagehilfe-Zubehör (empfohlen)

8 mm starke Spanplatte, passend für das jeweilige Scheibenformat, für eine sichere, einfache und passgenaue Montage der Glasscheiben.

E-Artikel-Nr.	47210	47211	47212	47213	47214	47215	47216	-	-	-	-	-	-
Holzplatte in €	19,99	24,99	34,99	34,99	34,99	39,99	44,99*	inklusive	inklusive	inklusive	inklusive	-	-

* Bei Scheiben auf Maß: Mindest-Berechnungsgröße je Scheibe = Preis für 1 m²



81 VETRO Klarglas mit Dekor 81
Farbe satiniert, Edelstahl-Pfosten zum Anschrauben



82 VETRO Klarglas mit Dekor 82
Farbe satiniert, Edelstahl-Pfosten zum Anschrauben

Das keramische Siebdruckverfahren

Der hochwertige Druck erfolgt einseitig auf eine Klarglasscheibe. Im ESG-Ofen verschmilzt die keramische Farbe mit dem Glas und wird dadurch widerstandsfähiger gegenüber Verschmutzungen als geätztes oder sandgestrahltes Glas. Die Oberfläche ist leichter zu reinigen und besonders kratzfest. Die Farbschicht ist jeweils nicht zu 100 % blickdicht, Schattierungen und Lichtreflexe können matt durchscheinen (transluzent).



81 VETRO Klarglas mit Dekor 81
Farbe satiniert, Aluminium-Pfosten zum Anschrauben



83 VETRO Klarglas mit Dekor 83
Farbe satiniert, Edelstahl-Pfosten zum Anschrauben

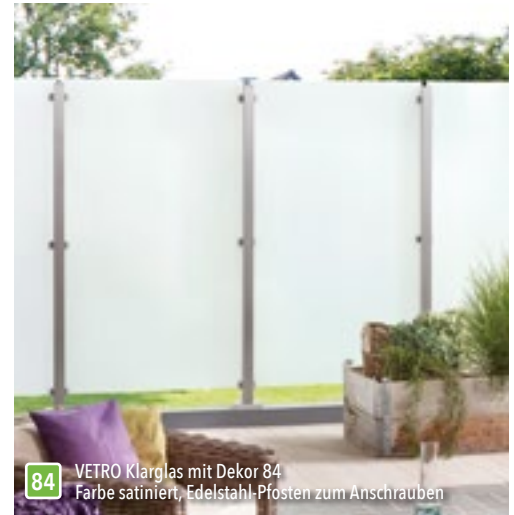

84 VETRO Klarglas mit Dekor 84
Farbe satiniert, Edelstahl-Pfosten zum Anschrauben

Breite in cm	51,5	103	120	51,5	103	120	20 - 120	103	103	120	120	98,7	98,7
Höhe in cm	120	120	120	180	180	180	90 - 180	120/180	180/120	120/180	180/120	180	180
Form	rechteckig	rechteckig	rechteckig	rechteckig	rechteckig	rechteckig	Passglas*	Modell-Glas	Modell-Glas	Modell-Glas	Modell-Glas	Glastür DIN Li	Glastür DIN Re

VETRO Dekor 81

E-Artikel-Nr.	46601	46602	46603	46604	46605	46606	46681	46607	46608	46609	46610	46660	46661
Farbe satiniert in €	149,99	209,99	229,99	159,99	279,99	319,99	379,99	439,99	439,99	479,99	479,99	629,99	629,99

VETRO Dekor 82

E-Artikel-Nr.	46611	46612	46613	46614	46615	46616	46682	46617	46618	46619	46620	46662	46663
Farbe satiniert in €	149,99	209,99	229,99	159,99	279,99	319,99	379,99	439,99	439,99	479,99	479,99	629,99	629,99

VETRO Dekor 83

E-Artikel-Nr.	46621	46622	46623	46624	46625	46626	46683	46627	46628	46629	46630	46664	46665
Farbe satiniert in €	149,99	209,99	229,99	159,99	279,99	309,99	379,99*	439,99	439,99	479,99	479,99	629,99	629,99

VETRO Dekor 84

E-Artikel-Nr.	46631	46632	46633	46634	46635	46636	46684	46637	46638	46639	46640	46666	46667
Farbe satiniert in €	149,99	209,99	229,99	159,99	279,99	319,99	379,99*	439,99	439,99	479,99	479,99	629,99	629,99

* Bei Scheiben auf Maß: Mindest-Berechnungsgröße je Scheibe = Preis für 1 m²
Je nach gewünschter Höhe (Passgläser) laufen die Streifen-Dekore oben unterschiedlich aus!

Wählen Sie hier Ihre VETRO-Edelstahl-Pfosten

Foto	Artikel	Ausführung	Edelstahl	Feste Höhe in cm	Höhe auf Maß in cm	für Glashöhe in cm	E-Art.-Nr.	Preis in € pro Stück	
	VETRO Anfangspfosten-Set Klemmbacken nach rechts Pfostenmaß 60 x 60 mm Gleich den Reiniger mitbestellen! (nächste Seite)	Pfosten zum Anschrauben mit Schraubplatte und passenden Klemmbacken	V2A*	127	-	120	46701	249,99	
				187	-	180	46702	349,99	
				-	97 - 127	90 - 120	46801	269,99	
				-	127,1 - 187	120,1 - 180	46802	359,99	
			Pfosten zum Einbetonieren mit unterer Verlängerung (300 mm) und passenden Klemmbacken	V4A*	127	-	120	46703	369,99
				187	-	180	46704	499,99	
				-	97 - 127	90 - 120	46803	379,99	
				-	127,1 - 187	120,1 - 180	46804	539,99	
			Pfosten zum Einbetonieren mit unterer Verlängerung (300 mm) und passenden Klemmbacken	V2A*	157	-	120	46705	269,99
				217	-	180	46706	369,99	
				-	127 - 157	90 - 120	46805	289,99	
				-	157,1 - 217	120,1 - 180	46806	379,99	
	Pfosten zum Einbetonieren mit unterer Verlängerung (300 mm) und passenden Klemmbacken	V4A*	157	-	120	46707	389,99		
		217	-	180	46708	559,99			
		-	127 - 157	90 - 120	46807	389,99			
		-	157,1 - 217	120,1 - 180	46808	559,99			
	VETRO Mittelpfosten-Set Klemmbacken beidseitig Pfostenmaß 60 x 60 mm Gleich den Reiniger mitbestellen! (nächste Seite)	Pfosten zum Anschrauben mit Schraubplatte und passenden Klemmbacken	V2A*	127	-	120	46711	269,99	
				187	-	180	46712	369,99	
				-	97 - 127	90 - 120	46811	289,99	
				-	127,1 - 187	120,1 - 180	46812	339,99	
			Pfosten zum Einbetonieren mit unterer Verlängerung (300 mm) und passenden Klemmbacken	V4A*	127	-	120	46713	389,99
				187	-	180	46714	559,99	
				-	97 - 127	90 - 120	46813	409,99	
				-	127,1 - 187	120,1 - 180	46814	579,99	
			Pfosten zum Einbetonieren mit unterer Verlängerung (300 mm) und passenden Klemmbacken	V2A*	157	-	120	46715	289,99
				217	-	180	46716	389,99	
				-	127 - 157	90 - 120	46815	319,99	
				-	157,1 - 217	120,1 - 180	46816	429,99	
	Pfosten zum Einbetonieren mit unterer Verlängerung (300 mm) und passenden Klemmbacken	V4A*	157	-	120	46717	409,99		
		217	-	180	46718	589,99			
		-	127 - 157	90 - 120	46817	429,99			
		-	157,1 - 217	120,1 - 180	46818	589,99			
	VETRO Endpfosten-Set Klemmbacken nach links Pfostenmaß 60 x 60 mm Gleich den Reiniger mitbestellen! (nächste Seite)	Pfosten zum Anschrauben mit Schraubplatte und passenden Klemmbacken	V2A*	127	-	120	46721	249,99	
				187	-	180	46722	349,99	
				-	97 - 127	90 - 120	46821	269,99	
				-	127,1 - 187	120,1 - 180	46822	359,99	
			Pfosten zum Einbetonieren mit unterer Verlängerung (300 mm) und passenden Klemmbacken	V4A*	127	-	120	46723	369,99
				187	-	180	46724	499,99	
				-	97 - 127	90 - 120	46823	379,99	
				-	127,1 - 187	120,1 - 180	46824	539,99	
			Pfosten zum Einbetonieren mit unterer Verlängerung (300 mm) und passenden Klemmbacken	V2A*	157	-	120	46725	269,99
				217	-	180	46726	369,99	
				-	127 - 157	90 - 120	46825	289,99	
				-	157,1 - 217	120,1 - 180	46826	379,99	
	Pfosten zum Einbetonieren mit unterer Verlängerung (300 mm) und passenden Klemmbacken	V4A*	157	-	120	46727	389,99		
		217	-	180	46728	559,99			
		-	127 - 157	90 - 120	46827	389,99			
		-	157,1 - 217	120,1 - 180	46828	559,99			
	VETRO Eckpfosten-Set Klemmbacken links nach rechts Pfostenmaß 60 x 60 mm Gleich den Reiniger mitbestellen! (nächste Seite)	Pfosten zum Anschrauben mit Schraubplatte und passenden Klemmbacken	V2A*	127	-	120	46731	289,99	
				187	-	180	46732	389,99	
				-	97 - 127	90 - 120	46831	299,99	
				-	127,1 - 187	120,1 - 180	46832	429,99	
			Pfosten zum Einbetonieren mit unterer Verlängerung (300 mm) und passenden Klemmbacken	V4A*	127	-	120	46733	409,99
				187	-	180	46734	589,99	
				-	97 - 127	90 - 120	46833	459,99	
				-	127,1 - 187	120,1 - 180	46834	619,99	
			Pfosten zum Einbetonieren mit unterer Verlängerung (300 mm) und passenden Klemmbacken	V2A*	157	-	120	46735	319,99
				217	-	180	46736	419,99	
				-	127 - 157	90 - 120	46835	319,99	
				-	157,1 - 217	120,1 - 180	46836	439,99	
	Pfosten zum Einbetonieren mit unterer Verlängerung (300 mm) und passenden Klemmbacken	V4A*	157	-	120	46737	439,99		
		217	-	180	46738	619,99			
		-	127 - 157	90 - 120	46837	489,99			
		-	157,1 - 217	120,1 - 180	46838	629,99			

Sie können die Pfosten und Klemmbacken auf Anfrage auch einzeln erhalten.

*Wann Sie V2A oder V4A benutzen sollten, erfahren Sie auf Seite 199.

Foto	Artikel	Ausführung	Edelstahl	Höhe in cm	für Glashöhe in cm	E-Art.-Nr.	Preis in € pro Stück
	VETRO Abdeckkappe für Schraubplatte Maße 155 x 155 x 30 mm	Optionales Zubehör für Pfosten zum Anschrauben	V2A	3		46741	34,99
			V4A	3		46742	44,99
	VETRO Wandklemmenbacken-Set	2er-Set für Wand links, rechts offen	V2A		120	46751	64,99
			V4A		120	46752	79,99
		2er-Set für Wand rechts, links offen	V2A		120	46753	64,99
			V4A		120	46754	79,99
		3er-Set für Wand links, rechts offen	V2A		180	46755	69,99
			V4A		180	46756	79,99
	VETRO Eckscharnier für Lösungen über Eck im Winkel von 1 bis 89°	Je Klemmbacke wird ein Scharnier benötigt.	V2A			46759	64,99
			V4A			46760	79,99
	VETRO Edelstahlreinigung-Set	Edelstahlreiniger, 100 ml Spezialschwamm				46880	29,99

Das Tür-Element setzt sich zusammen aus:

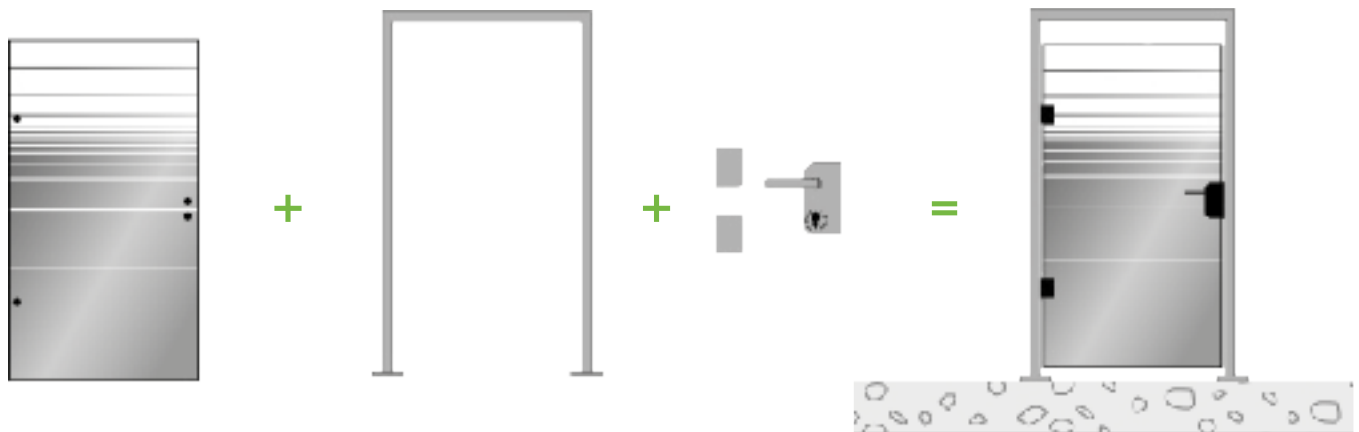

VETRO Pfostenzarge

Foto	Artikel	Achsenmaß Pfosten in cm	Edelstahl	Höhe in cm	für Glaselemente in cm	E-Art.-Nr.	Preis in € pro Stück	
	VETRO Pfostenzarge Zum Einbetonieren mit unterer Verlängerung (300 mm) Bohrungen für Bänder, Schloss und Klemmbacken, inkl. Klemmbacken	105,5	V2A	111,5 x 208	98,7 x 180	DIN links	46670	949,99
			DIN rechts			46671	949,99	
		105,5	V4A	111,5 x 208	98,7 x 180	DIN links	46672	1.449,99
			DIN rechts			46673	1.449,99	
	VETRO Pfostenzarge Zum Anschrauben mit Schraubenplatte Bohrungen für Bänder, Schloss und Klemmbacken, inkl. Klemmbacken	105,5	V2A	111,5 x 208	98,7 x 180	DIN links	46674	949,99
			DIN rechts			46675	949,99	
		105,5	V4A	111,5 x 208	98,7 x 180	DIN links	46676	1.449,99
			DIN rechts			46677	1.449,99	
	VETRO Beschlag-Set Türdrücker mit Schlosskasten und 2 Bändern		V2A			DIN links / rechts verwendbar	46678	349,99



Die Welt der Möglichkeiten

Dank der speziellen Konstruktion ist mit dem Vetro-Aluminium-Systempfosten (fast) alles möglich: Geradeaus, um die Ecke, freistehend oder an einer Wand beginnend, mit Glas-, Holz-, oder WPC-Elementen, nachträglich erweitert oder umgebaut, der Aluminium-Pfosten ist wahrlich universell einsetzbar.

VETRO-Aluminium-Systempfosten

68 x 68 mm, zum Aufschrauben oder Einbetonieren, inkl. 2 x Füllschiene, 2 x Abstandhalter, Pfostenkappe, auch als Eckpfosten verwendbar, Pfosten mit hochwertiger Pulverbeschichtung Struktur in anthrazit oder verkehrsweiß

1						
E-Art.-Nr.	48304	48305	48306	48314	48315	48316
Länge in cm	127	187	240	127	187	240
Farbe	anthrazit	anthrazit	anthrazit	weiß	weiß	weiß
Stück in €	89,99	124,99	159,99	89,99	124,99	159,99

VETRO-Aluminium-Abdeckkappe

zum Abdecken von Fundamenten oder Pfostenträger, Pulverbeschichtung Struktur in anthrazit oder verkehrsweiß

2		
E-Art.-Nr.	48310	48320
Maße in mm	145 x 145 x 28	
Farbe	anthrazit	weiß
Stück in €	34,99	34,99

VETRO-Gummidichtung

zum Einsatz von 8 mm dickem Glas in Vetro Alu-Systempfosten

3		
E-Art.-Nr.	48319	
Länge in m	15	
Farbe	schwarz	
Stück in €	59,99	

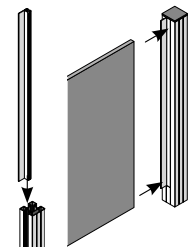
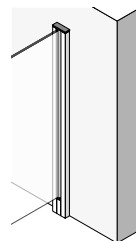
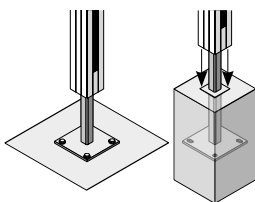

4 VETRO-Pfostenträger

130 x 130 mm, universell zum Anschrauben oder zum Einbetonieren verwendbar, Stahl verzinkt

E-Art.-Nr.	48318
Länge in mm	650
Farbe	verzinkt
Stück in €	74,99

5 VETRO-Sturmanker

50 x 487 x 1150 mm, zur Stabilisierung der Sichtschutz-Wand in Zonen mit hoher Windbelastung

E-Art.-Nr.	48307	48317
Höhe in mm	1150	1150
Farbe	anthrazit	weiß
Stück in €	89,99	89,99

6 VETRO-Aluminium-Wandprofil

68 x 23 mm, inkl. Abstandhalter, Kappe, mit hochwertiger Pulverbeschichtung Struktur in anthrazit oder verkehrsweiß

E-Art.-Nr.	48328	48329	48333	48334
Länge in cm	127	187	127	187
Farbe	anthrazit	anthrazit	weiß	weiß
Stück in €	49,99	59,99	49,99	59,99

7 VETRO-Aluminium-Winkelschiene

47 x 23 mm, zum Einschleiben in Pfosten, zum Anschrauben von Holz- oder WPC, mit hochwertiger Pulverbeschichtung Struktur in anthrazit oder verkehrsweiß

E-Art.-Nr.	48339	48337	48340	48338
Länge in cm	120	180	120	180
Farbe	anthrazit	anthrazit	weiß	weiß
Stück in €	35,99	59,99	35,99	59,99

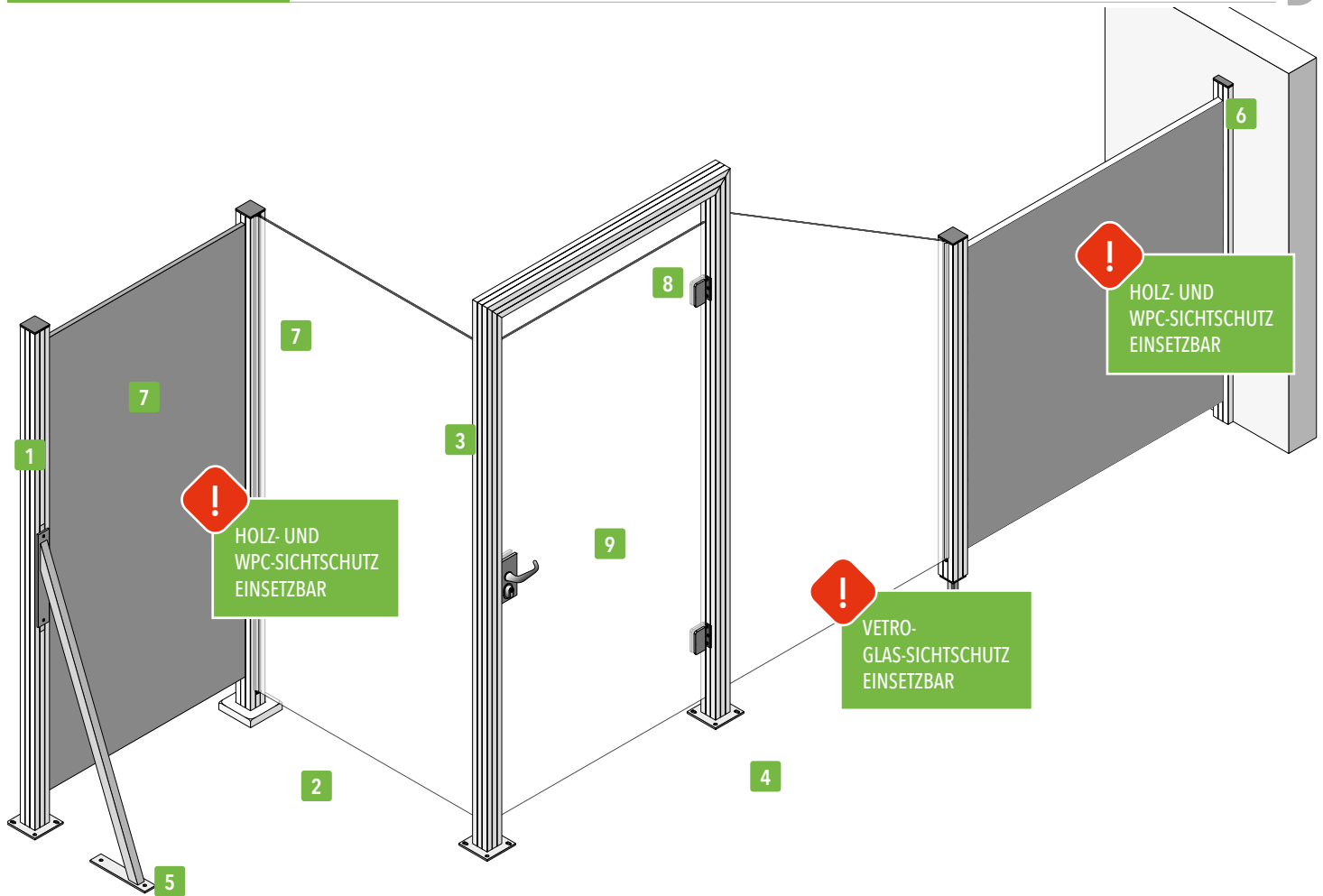

Das Tür-Element setzt sich zusammen aus:

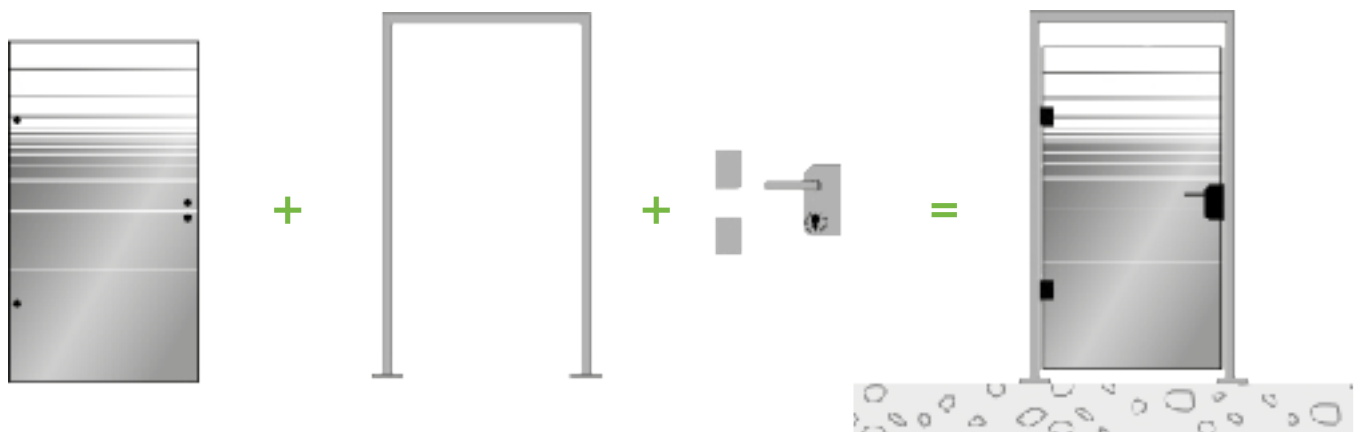

8 VETRO-Aluminium-Pfostenzarge

Passend für Vetro-Glastür 987 x 1800, zum Einbetonieren, inkl. 4 x Füllschienen, 4 x Abstandshalter, 1 x Anschlagwinkel, 1 x Schraubsteg, Pfosten mit hochwertiger Pulverbeschichtung Struktur in anthrazit oder verkehrsweiß

E-Art.-Nr.	48321 / DIN-Links	48322 / DIN-Rechts	48323 / DIN-Links	48324 / DIN-Rechts
B x H in mm	1123 x 2700	1123 x 2700	1123 x 2700	1123 x 2700
Farbe	anthrazit	anthrazit	weiß	weiß
Stück in €	629,99	629,99	629,99	629,99

9 VETRO-Beschlag-Set

Schlosskasten, Türdrücker Edelstahl und Bänder Aluminium, universell für DIN Links und Rechts einsetzbar

E-Art.-Nr.	46678
Stück in €	349,99



RUDE satiniert Streifen

ZEITLOSES DESIGN

174 cm

174 CM HÖHE

VIelfÄLTIGE GESTALTUNGSMÖGLICHKEITEN

Flexibel kombinierbar:

Systemglas RUDE

8 mm Einscheibensicherheitsglas (ESG), einzeln sowie für alle Steckzaunsysteme geeignet

E-Artikel-Nr.	46655	46656	46657	46650	46651	46652	46653	46654	
B x H in cm	103 x 174	103 x 174	103 x 174	103 x 174/87	103 x 174/87	103 x 174/87	103 x 174/87	103 x 174/87	
Farbe	Klarglas	satiniert Vollfläche	satiniert Streifen	Klarglas	Vollfläche links	Vollfläche rechts	Streifendekor links	Streifendekor rechts	
Preis in €	149,99	279,99	279,99	199,99	349,99	349,99	349,99	349,99	



RUDE vollflächig satiniert, kombiniert mit dem Zaunsystem SKÄR, siehe Seite 52



RUDE satiniert Streifen, kombiniert mit einem WPC-Zaunsystem

RUDE-Serie Systemglas Universalleisten

für alle Steckzaunsysteme geeignet. Set à 2 Leisten, inkl. Dichtung, Adapterleisten für Aluminium-Steckzaunpfosten. Öffnung der Leisten: 8 mm.



E-Artikel-Nr.	44809	44808
Länge in cm	175	175
Farbe	silber	anthrazit
Preis in €	49,99	49,99

Aluminium-Steckzaunpfosten

68 x 68 mm, zum Aufschrauben oder Einbetonieren, inkl. Füllschienen, 2 Abstandhalter, Pfostenkappe, auch als Eckpfosten verwendbar, silber = eloxiert; anthrazit, weiß = pulverbeschichtet

individuell kürzbar



F-Artikel-Nr.	44680	44681	44768	44682	44683	44769	45441
Länge in cm	180	240	270	180	240	270	240
Farbe	silber			anthrazit			weiß
Stück in €	99,99	109,99	129,99	99,99	109,99	129,99	109,99

Steckzaunsysteme und Zaunelemente

Sichtschutzzäune von T&J Mehr Raum zum Wohlfühlen!

Setzen Sie beim Sichtschutz auf eine moderne Optik durch innovative Materialien: WPC, BPC und HPL sind Verbundwerkstoffe aus Kunststoff in Kombination mit Anteilen von Bambus oder Holz. Das Material sieht als Sichtschutz nicht nur gut aus, sondern ist auch strapazierfähig und pflegeleicht, farbbeständig, resistent gegen Feuchtigkeit und leicht zu säubern.



**MODERNE MATERIALIEN IM GARTEN ODER AUF DER TERRASSE
SCHENKEN PRIVATSPHÄRE UND VERWANDELN
IHREN GARTEN IN EINEN ORT ZUM WOHLFÜHLEN**





So einfach geht 's Steckzaunsysteme zusammenstellen

Moderne Steckzaunsysteme sind heute eine spannende Alternative zu klassischen Zäunen. Sie zeichnen sich besonders durch eine Vielzahl an möglichen Designvarianten aus und bieten außerdem die Möglichkeit, die verschiedenen Elemente individuell zusammenzustellen. So entstehen ganz nach Wunsch blickdichte Sichtschutzlösungen oder auch transparente Glaslösungen, die freie Sicht bieten, aber vor Wind schützen.

INDIVIDUELLE GESTALTUNG, EINFACHER AUFBAU

Die Steckzaunsysteme überzeugen durch passgenaue Konstruktion und lassen sich ganz problemlos aufbauen. Die ausgewählten Zaunlamellen in den verschiedensten Materialien, Farben und Designs werden dazu einfach in die Profile der Pfähle eingeführt und fixiert. Der fertige Zaun ist stabil, wartungsfrei und langlebig.

Ein Wandelement besteht aus:

- Zaunlamellen, optional auch ersetzbar mit Design-Füllungen
- Design-Zwischenleisten
- Jeweils ein Aluminium-Pfosten an den Außenseiten inkl. Füllprofilen und Pfostenkappen (bei ausgewählten Pfosten nicht enthalten)
- Start- und Abschlussleiste



Weitere Informationen zu den Torelementen finden Sie auf Seite 58.

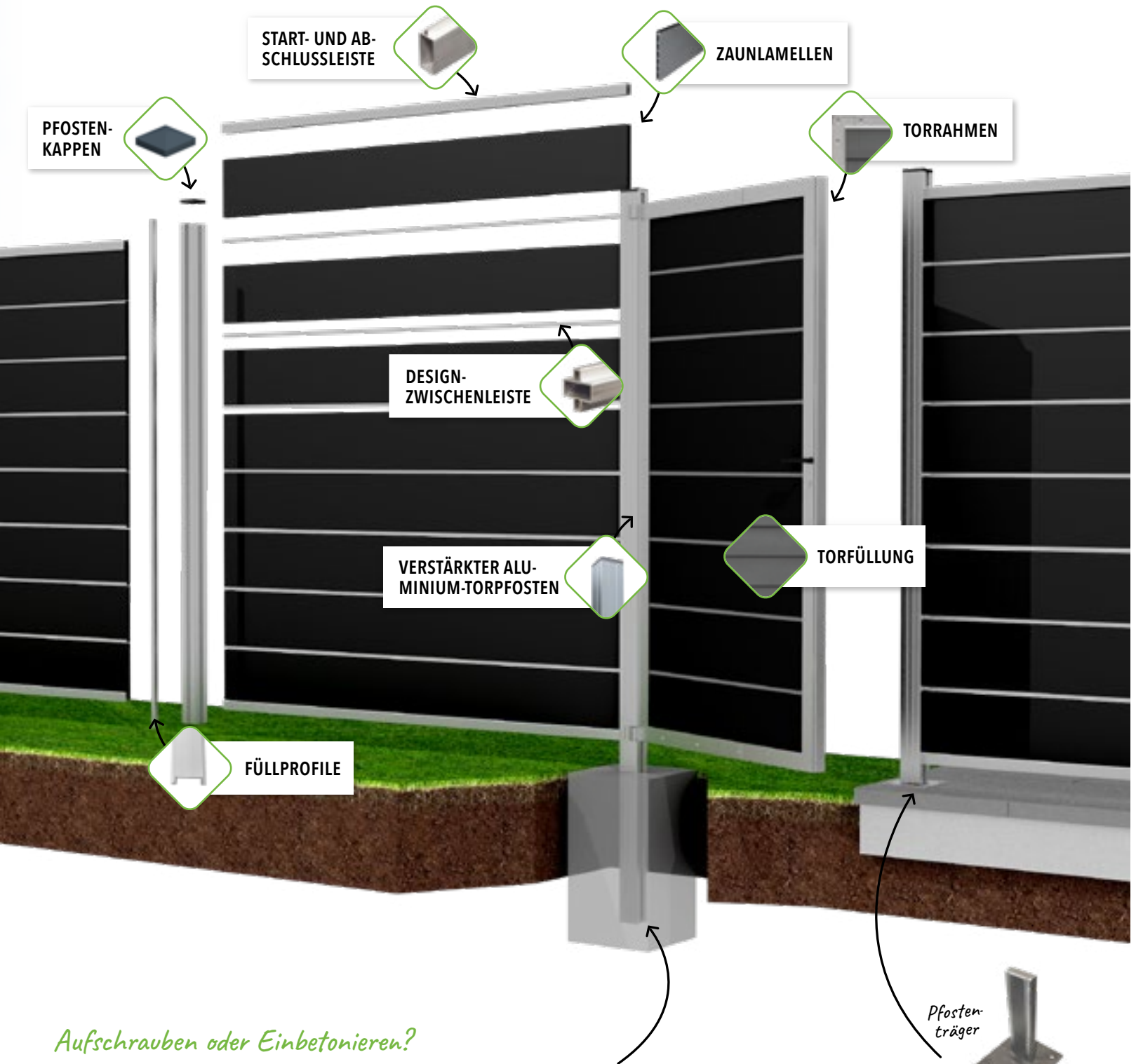

Aufschrauben oder Einbetonieren?

Das Fundament

Die vollflächig geschlossenen Steckzaunsysteme sind in verschiedensten Höhen erhältlich. Damit können sie auch relativ starken seitlichen Windbelastungen ausgesetzt sein. Ein stabiles Fundament sorgt für die feste Verankerung.

PFOSTENANKER ODER BETONFUNDAMENT

Je nach Bodenbeschaffenheit können die Pfosten auf Pfostenanker-Elemente aufgeschraubt oder in ein Betonfundament einbetoniert werden.

EINBETONIEREN

Untere Verlängerungen werden in das Betonfundament im Boden fest einbetoniert.

Betonfundament im Erdreich



AUFSCHRAUBEN

Auf festem, tragfähigem Untergrund können Pfostenanker-Elemente aufgeschraubt werden, die die Pfosten tragen.

Pfosten-träger auf festem Boden



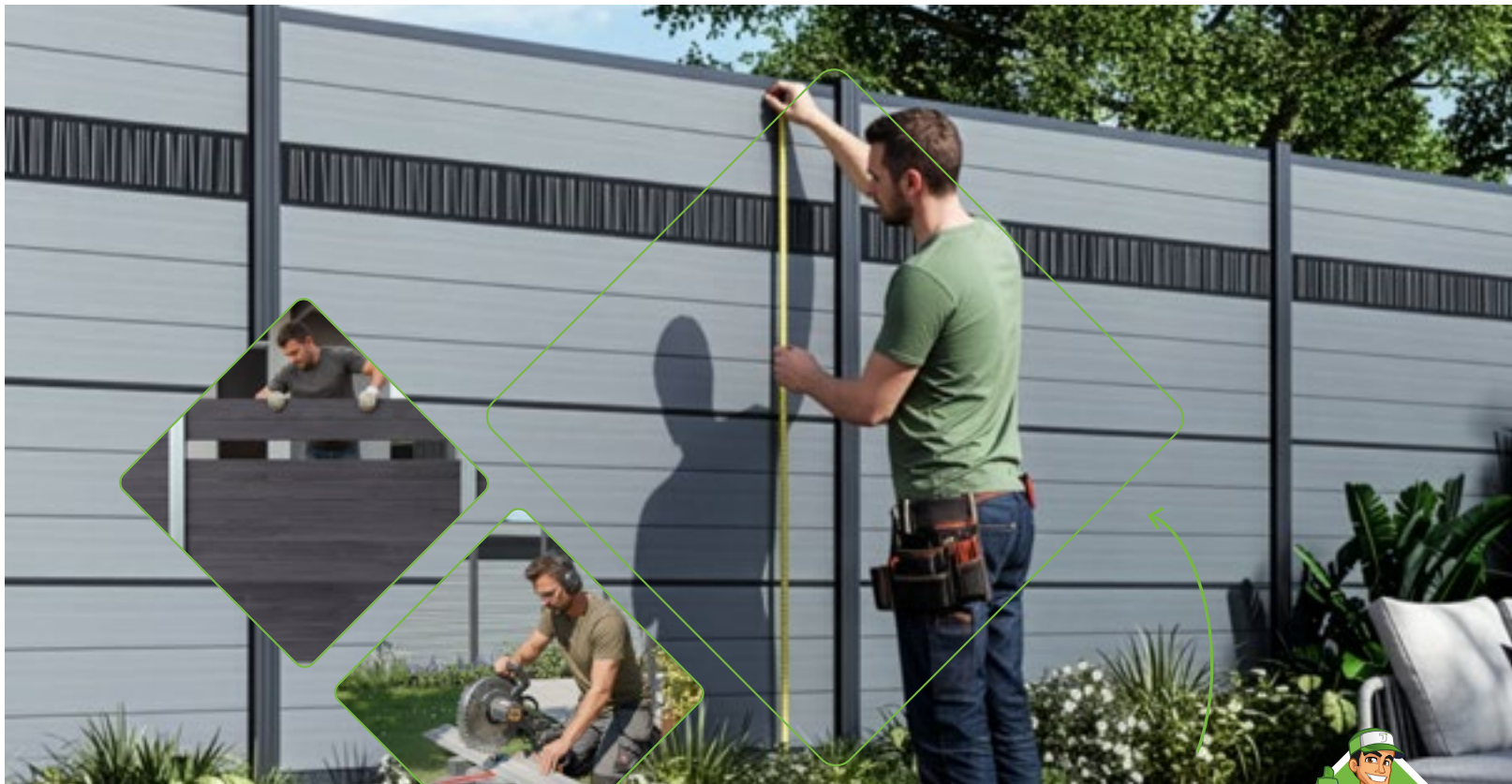

Wissen, wie hoch es wird:

Ein Steckzaun, der nach Ihren Wünschen wächst

Mit den Steckzaunserien von T&J entscheiden Sie selbst: Wie hoch soll Ihr Zaun sein? Wie viele Lamellen wollen Sie? Dank unseres durchdachten Baukastensystems können Sie jeden Zaun maßgeschneidert zusammensetzen – vom ersten bis zum letzten Brett. So schaffen Sie exakt den Sichtschutz, der zu Ihrem Garten, Ihrer Terrasse und Ihrem Anspruch passt. Denn individuelle Gestaltung beginnt mit flexibler Auswahl!

IHRE VORTEILE AUF EINEN BLICK:

- Flexible Höhe durch variable Anzahl an Lamellen
- Individuelle Gestaltung mit Dekorleisten
- Zeitloses Design und langlebige Materialien
- Einfacher Aufbau durch praktisches Stecksystem



Gesamthöhe inkl. Bodenfreiheit

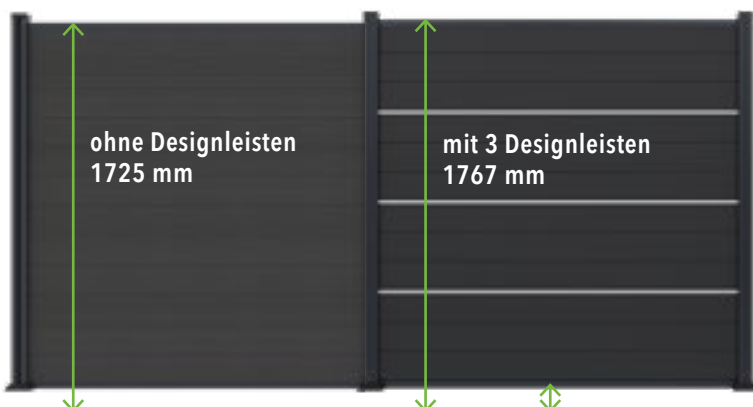

So ermitteln Sie die Gesamthöhe



+ Abschlussleiste 1 x 25 mm	25 mm
+ Zaunlamellen 11 Stück x 140 mm Höhe	1540 mm
+ optionale Füllungen:	
1 x 140 mm Dekorelement	140 mm
2 x 14 mm Designzwischenleiste	28 mm
0 x Abstandshalter	0 mm
+ Startleiste 1 x 25 mm	25 mm
+ Bodenfreiheit	40 mm

**beispielhafte Gesamthöhe
MAX 1798 mm**

(großes Element oben im Bild MAX / s. S. 34)

- + ABSCHLUSSLEISTE**
Höhe bitte der jeweiligen Produktinfo entnehmen
- + DESIGN-FÜLLUNGEN**
optional bei ausgewählten Modellen ab s. S. 75
- + DESIGNZWISCHENLEISTE**
optional für ausgewählte Serien s. S. 76
- + ZAUNLAMELLEN**
Höhe bitte der jeweiligen Produktinfo entnehmen
- + STARTLEISTE**
Höhe bitte der jeweiligen Produktinfo entnehmen
- + BODENFREIHEIT 4 cm**



Power-Schicht-Schutz, der bleibt.

Coextrudiertes WPC macht Zäune robust, wetterbeständiger und langlebiger. Minimale Pflege – maximale Optik.

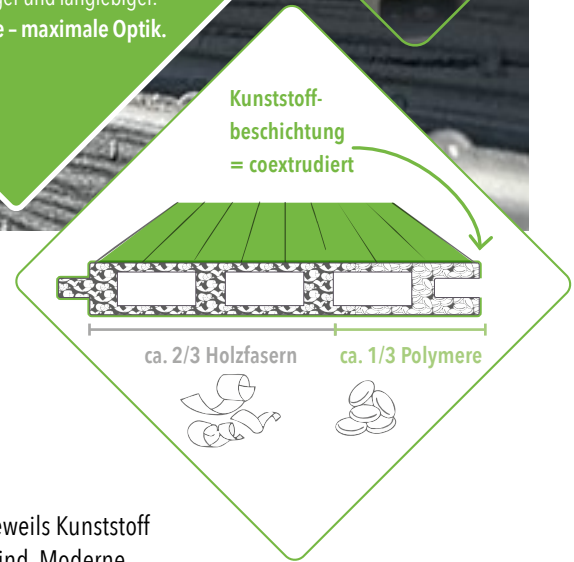

Der Unterschied macht's:

WPC mit oder ohne Coextrusion-Schutzschicht

WPC (Wood-Plastic-Composite) und BPC (Bamboo-Plastic-Composite) bezeichnen Verbundwerkstoffe aus jeweils Kunststoff in Kombination mit Anteilen von Holz bzw. Bambus, die trotz ihrer natürlichen Optik besonders langlebig sind. Moderne WPC-Sichtschutzzäune mit Coextrusion setzen neue Maßstäbe: weniger Pflege, mehr Schutz und eine deutlich längere Lebensdauer.

Die folgende Übersicht macht die Vorteile gegenüber herkömmlichem WPC deutlich.

Kriterium	WPC ohne Coextrusion	WPC mit Coextrusion
Pflegeaufwand	Höher – anfälliger für Flecken, Feuchtigkeit und Moos	Gering – durch Schutzschicht leicht zu reinigen
Kosten	Günstiger in der Anschaffung	Teurer durch aufwendigere Herstellung
Farbbeständigkeit	Verblasst mit der Zeit durch UV-Einstrahlung	Sehr hohe Farbbeständigkeit dank UV-beständiger Oberfläche
Lebensdauer	20–25 Jahre (je nach Pflege und Nutzung)	20–25 Jahre (hohe Beständigkeit gegenüber Witterung)
Oberflächenbeschaffenheit	Natürlicher, rauer Look; mehr Feuchtigkeitsaufnahme	Glatter, versiegelter Look; wasserabweisend und rutschfester

Zusätzliche Hinweise:

- Coextrusion bedeutet, dass das WPC-Profil mit einer zusätzlichen Schutzschicht (z. B. aus Kunststoff oder Polymer) ummantelt wird, die es vor Umwelteinflüssen schützt.
- WPC ohne Coextrusion besteht durchgehend aus dem gleichen Materialmix und ist daher anfälliger für Umwelteinflüsse, aber oft natürlicher im Erscheinungsbild.

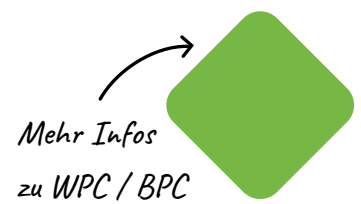



WOLLBACH anthrazit mit silberfarbenen Aluminium-Steckzaunpfosten und Aluminium-Abschlussleisten

INDIVIDUELL IN DER BREITE KÜRZBAR

GESAMTHÖHE MIT 13 ZAUNLAMELLEN = 191 CM
inkl. 4 cm Bodenfreiheit, Start- und Abschlussleisten*

VARIABLE HÖHE DURCH EINZELAMELLEN

Stilvoll zu mehr Privatsphäre:
WPC-Steckzaunsystem WOLLBACH

WPC-Lamellen, Zaunset bestehend aus: 13 Zaunlamellen, L 1750 x H 140 x T 20 mm, ohne Pfosten und Start-/Abschlussleisten, Gesamtmaß Zaunset: 172 x 182 cm

WPC

individuell kürzbar



		SPARPREIS		SPARPREIS		SPARPREIS	
F-Artikel-Nr.	44662	44690	44663	44691	44664	44692	
Anzahl	1	Set à 13 Stk.	1	Set à 13 Stk.	1	Set à 13 Stk.	
Farbe		grau		anthrazit		mokka	
Stück in €	19,99	179,99	19,99	179,99	19,99	179,99	



WOLLBACH mokka mit silberfarbenen Aluminium-Steckzaunpfosten und Aluminium-Abschlussleisten



WOLLBACH grau mit silberfarbenen Aluminium-Steckzaunpfosten und Aluminium-Abschlussleisten

Aluminium-Abschlussleisten

Start- und Abschlussleisten-Set, Aluminium,
L 1750 x H 32/25 x T 20 mm, 2 Stück im Set, inkl. 2 Clips



individuell kürzbar



F-Art.-Nr.	44668	44661
Länge in cm	175	175
Farbe	silber	anthrazit
Stück in €	24,99	24,99

Aluminium-Steckzaunpfosten

68 x 68 mm, zum Aufschrauben oder Einbetonieren, inkl. Füllschienen,
2 Abstandhalter, Pfostenkappe, auch als Eckpfosten verwendbar,
silber = eloxiert; anthrazit = pulverbeschichtet



individuell kürzbar



F-Artikel-Nr.	44680	44681	44768	44682	44683	44769
Länge in cm	180	240	270	180	240	270
Farbe	silber			anthrazit		
Stück in €	99,99	109,99	129,99	99,99	109,99	129,99



WAREN beige mit anthrazitfarbenen Aluminium-Steckzaunpfosten und Abschlussleisten für Senkrechtmontage

INDIVIDUELL IN DER BREITE KÜRZBAR

189 cm

GESAMTHÖHE MIT 12 ZAUNLAMELLEN = 189 CM
inkl. 4 cm Bodenfreiheit, Start- und Abschlussleisten

VARIABLE HÖHE DURCH EINZELAMELLEN

Besonders pflegeleicht:

WPC-Steckzaunsystem WAREN

WPC-Lamellen, coextrudiert, Zaunset bestehend aus: 12 Zaunlamellen L 1795 x H 150 x T 20 mm, ohne Start-/ Abschlussleisten und Pfosten. Set: 175 x 180 cm

WPC

individuell kürzbar



	SPARPREIS		SPARPREIS		SPARPREIS		SPARPREIS		SPARPREIS		SPARPREIS		SPARPREIS	
F-Artikel-Nr.	44666	44605	44667	44607	44665	44606	44657	44608	45401	45403	45402	45404	44637	44617
Anzahl	1	Set à 12 Stk.	1	Set à 12 Stk.	1	Set à 12 Stk.	1	Set à 12 Stk.	1	Set à 12 Stk.	1	Set à 12 Stk.	1	Set à 12 Stk.
Farbe	teak		charcoal		smoke white		weiß		beige		antique		teak / anthrazit	
Stück in €	24,99	219,99	24,99	219,99	24,99	219,99	24,99	219,99	24,99	219,99	24,99	219,99	24,99	219,99



WAREN antique mit anthrazitfarbenen Aluminium-Steckzaunpfosten und Aluminium-Abschlussleisten



WAREN teak/ anthrazit mit anthrazitfarbenen Aluminium-Steckzaunpfosten und Aluminium-Abschlussleisten



WAREN smoke white und charcoal mit anthrazitfarbenen Aluminium-Steckzaunpfosten und Aluminium-Abschlussleisten



WAREN teak mit anthrazitfarbenen Aluminium-Steckzaunpfosten und Aluminium-Abschlussleisten



WAREN weiß mit silberfarbenen Aluminium-Steckzaunpfosten und Aluminium-Abschlussleisten



WAREN charcoal mit silberfarbenen Aluminium-Steckzaunpfosten und Aluminium-Abschlussleisten

Aluminium-Abschlussleisten

Start- und Abschlussleisten-Set, Aluminium, 32 / 25 x 20 x 1800 mm, 2 Stück im Set, inkl. 2 Clips

individuell kürzbar



NEU

individuell kürzbar



F-Artikel-Nr.	44684	44685	45442
Länge in cm	180	180	180
Farbe	silber	anthrazit	weiß
Stück in €	24,99	24,99	37,99

Aluminium-Steckzaunpfosten

68 x 68 mm, zum Aufschrauben oder Einbetonieren, inkl. Füllschienen, 2 Abstandhalter, Pfostenkappe, auch als Eckpfosten verwendbar, silber = eloxiert; anthrazit, weiß = pulverbeschichtet

individuell kürzbar



NEU

F-Artikel-Nr.	44680	44681	44768	44682	44683	44769	45441
Länge in cm	180	240	270	180	240	270	240
Farbe	silber			anthrazit			weiß
Stück in €	99,99	109,99	129,99	99,99	109,99	129,99	109,99



MAX-Serie antique mit anthrazitfarbenen Pfosten und Leisten



INDIVIDUELL IN DER BREITE KÜRZBAR



GESAMTHÖHE MIT 12 ZAUNLAMELLEN = 177 CM
inkl. 4 cm Bodenfreiheit, Start- und Abschlussleisten*



VARIABLE HÖHE DURCH EINZELAMELLEN

Extrem langlebig:

WPC-Steckzaunsystem MAX

WPC-Lamellen, coextrudiert, Zaunset bestehend aus: 12 Zaunlamellen
L 1790 x H 140 x T 20 mm, ohne Start-/ Abschlussleisten und Pfosten.
Set: 175 x 168 cm

WPC

individuell kürzbar



	SPARPREIS		SPARPREIS		SPARPREIS		SPARPREIS		SPARPREIS	
F-Artikel-Nr.	44642	44630	44643	44631	44644	44632	45411	45409	45412	45410
Anzahl	1	Set à 12 Stk.	1	Set à 12 Stk.	1	Set à 12 Stk.	1	Set à 12 Stk.	1	Set à 12 Stk.
Farbe	teak		charcoal		smoke white		beige		antique	
Stück in €	19,99	189,99	19,99	189,99	19,99	189,99	19,99	189,99	19,99	189,99



MAX-Serie teak mit anthrazitfarbenen Pfosten und Leisten



MAX-Serie beige mit anthrazitfarbenen Pfosten und Leisten



MAX-Serie smoke white mit anthrazitfarbenen Pfosten und Leisten



MAX-Serie charcoal mit anthrazitfarbenen Pfosten und drei Design-Zwischenleisten in silber

Aluminium-Abschlussleisten

Start- und Abschlussleisten-Set, Aluminium, 32 / 25 x 20 x 1800 mm, 2 Stück im Set, inkl. 2 Clips

individuell kürzbar



F-Artikel-Nr.	44684	44685	45442
Länge in cm	180	180	180
Farbe	silber	anthrazit	weiß
Stück in €	24,99	24,99	109,99



Aluminium-Steckzaunpfosten

68 x 68 mm, zum Aufschrauben oder Einbetonieren, inkl. Füllschienen, 2 Abstandhalter, Pfostenkappe, auch als Eckpfosten verwendbar, silber = eloxiert; anthrazit, weiß = pulverbeschichtet

individuell kürzbar



F-Artikel-Nr.	44680	44681	44768	44682	44683	44769	45441
Länge in cm	180	240	270	180	240	270	240
Farbe	silber			anthrazit			weiß
Stück in €	99,99	109,99	129,99	99,99	109,99	129,99	109,99



MAX-XL-Serie beige mit anthrazitfarbenen Pfosten, zwei Design-Zwischenleisten anthrazit und Start- und Abschlussleisten

INDIVIDUELL IN DER BREITE KÜRZBAR

GESAMTHÖHE MIT 12 ZAUNLAMELLEN = 177 CM
inkl. 4 cm Bodenfreiheit, Start- und Abschlussleisten*

VARIABLE HÖHE DURCH EINZELAMELLEN

Besonders hochwertig:

WPC-Steckzaunsystem MAX-XL

WPC-Lamellen, coextrudiert, Zaunset bestehend aus: 6 Zaunlamellen L 1790 x H 280 x T 20 mm, ohne Start-/Abschlussleisten und Pfosten. Set: 175 x 168 cm. Aluminium-Verstärkungsprofil (Art.-Nr. 44629) empfohlen, siehe S. 75.

WPC

individuell kürzbar



	teak		charcoal		smoke white		beige		antique	
		SPARPREIS		SPARPREIS		SPARPREIS		SPARPREIS		SPARPREIS
F-Artikel-Nr.	44645	44633	44646	44634	44647	44635	45419	45417	45420	45418
Anzahl	1	Set à 6 Stk.	1	Set à 6 Stk.	1	Set à 6 Stk.	1	Set à 6 Stk.	1	Set à 6 Stk.
Stück in €	39,99	199,99	39,99	199,99	39,99	199,99	39,99	199,99	39,99	199,99



NEU

MAX-XL-Serie antique mit anthrazitfarbenen Pfosten und Leisten



NEU

MAX-XL-Serie beige mit anthrazitfarbenen Pfosten und Leisten



MAX-XL-Serie charcoal mit anthrazitfarbenen Pfosten und Leisten



MAX-XL-Serie smoke white mit anthrazitfarbenen Pfosten und Leisten

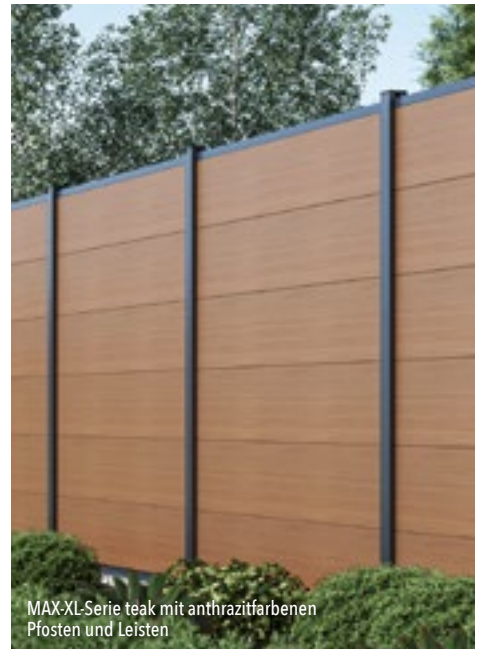

MAX-XL-Serie teak mit anthrazitfarbenen Pfosten und Leisten

Aluminium-Abschlussleisten

Start- und Abschlussleisten-Set, Aluminium, 32 / 25 x 20 x 1800 mm, 2 Stück im Set, inkl. 2 Clips und Befestigungsmaterial

individuell kürzbar



F-Artikel-Nr.	44684	44685	45442
Länge in cm	180	180	180
Farbe	silber	anthrazit	weiß
Stück in €	24,99	24,99	37,99

Aluminium-Steckzaunpfosten

68 x 68 mm, zum Aufschrauben oder Einbetonieren, inkl. Füllschienen, 2 Abstandhalter, Pfostenkappe, auch als Eckpfosten verwendbar, silber = eloxiert; anthrazit, weiß = pulverbeschichtet

NEU

individuell kürzbar



NEU

F-Artikel-Nr.	44680	44681	44768	44682	44683	44769	45441
Länge in cm	180	240	270	180	240	270	240
Farbe	silber			anthrazit			weiß
Stück in €	99,99	109,99	129,99	99,99	109,99	129,99	109,99



ELSKOP teak mit silberfarbenen Pfosten und Leisten

INDIVIDUELL IN DER BREITE KÜRZBAR



GESAMTHÖHE MIT 12 ZAUNLAMELLEN = 177 CM
inkl. 4 cm Bodenfreiheit, Start- und Abschlussleisten*

VARIABLE HÖHE DURCH EINZELAMELLEN

In ansprechendem Design:

WPC-Steckzaunsystem ELSKOP

WPC-Lamellen, coextrudiert, Zaunset bestehend aus: 12 Zaunlamellen
L 1790 x H 140 x T 20 mm, ohne Start-/ Abschlussleisten und Pfosten.
Set: 175 x 168 cm

	grau		beige		anthrazit		teak		schilf		weiß	
F-Artikel-Nr.	44675	44520	44676	44521	44677	44522	44678	44523	44679	44524	44641	44533
Anzahl	1	Set à 12 Stk.	1	Set à 12 Stk.	1	Set à 12 Stk.	1	Set à 12 Stk.	1	Set à 12 Stk.	1	Set à 12 Stk.
Stück in €	29,99	229,99	29,99	229,99	29,99	229,99	29,99	229,99	29,99	229,99	29,99	229,99

WPC
individuell kürzbar



ELSKOP schilf mit silberfarbenen Pfosten und Leisten, mit Alu-Leisten für Senkrechtmontage



ELSKOP beige mit Deko-Elementen sowie anthrazitfarbenen Pfosten und Leisten

Aluminium-Abschlussleisten

Start- und Abschlussleisten-Set, Aluminium, 32 / 25 x 20 x 1800 mm, 2 Stück im Set, inkl. 2 Clips

individuell kürzbar



NEU

individuell kürzbar



F-Artikel-Nr.	44684	44685	45442
Länge in cm	180	180	180
Farbe	silber	anthrazit	weiß
Stück in €	24,99	24,99	37,99

Aluminium-Steckzaunpfosten

68 x 68 mm, zum Aufschrauben oder Einbetonieren, inkl. Füllschienen, 2 Abstandhalter, Pfostenkappe, auch als Eckpfosten verwendbar, silber = eloxiert; anthrazit, weiß = pulverbeschichtet



individuell kürzbar



F-Artikel-Nr.	44680	44681	44768	44682	44683	44769	45441
Länge in cm	180	240	270	180	240	270	240
Farbe	silber			anthrazit			weiß
Stück in €	99,99	109,99	129,99	99,99	109,99	129,99	109,99



ELZE grau, kombiniert mit silberfarbenen Pfosten und Leisten in unterschiedlichen Höhen, individuelles Schmalelement, Zubehör gegen Aufpreis



INDIVIDUELL IN DER BREITE KÜRZBAR



GESAMTHÖHE MIT 12 ZAUNLAMELLEN = 177 CM
inkl. 4 cm Bodenfreiheit, Start- und Abschlussleisten*



VARIABLE HÖHE DURCH EINZELAMELLEN

Attraktiv und widerstandsfähig:

WPC-Steckzaunsystem ELZE

WPC-Lamellen, coextrudiert, Zaunset bestehend aus: 6 Zaunlamellen L 1790 x H 280 x T 20 mm inkl. Stahlschiene für mehr Stabilität, ohne Start-/ Abschlussleisten und Pfosten. Set: 175 x 168 cm

WPC

individuell kürzbar



	SPARPREIS		SPARPREIS		SPARPREIS		SPARPREIS		SPARPREIS		SPARPREIS	
44670	44525	44671	44526	44672	44527	44673	44528	44674	44529	44640	44534	
Anzahl	1	Set à 6 Stk.	1	Set à 6 Stk.	1	Set à 6 Stk.	1	Set à 6 Stk.	1	Set à 6 Stk.	1	Set à 6 Stk.
Farbe	grau		beige		anthrazit		teak		schiff		weiß	
Stück in €	59,99	239,99	59,99	239,99	59,99	239,99	59,99	239,99	59,99	239,99	59,99	239,99



ELZE beige mit anthrazitfarbenen Pfosten und Leisten in unterschiedlichen Höhen, individuelles Eckelement, Zubehör gegen Aufpreis



ELZE beige mit anthrazitfarbenen Pfosten und Start- und Abschlussleisten, Senkrechtmontage, Zubehör gegen Aufpreis

Aluminium-Abschlussleisten

Start- und Abschlussleisten-Set, Aluminium, 32 / 25 x 20 x 1800 mm, 2 Stück im Set, inkl. 2 Clips

individuell kürzbar



NEU

individuell kürzbar



F-Artikel-Nr.	44684	44685	45442
Länge in cm	180	180	180
Farbe	silber	anthrazit	weiß
Stück in €	24,99	24,99	37,99

Aluminium-Steckzaunpfosten

68 x 68 mm, zum Aufschrauben oder Einbetonieren, inkl. Füllschienen, 2 Abstandhalter, Pfostenkappe, auch als Eckpfosten verwendbar, silber = eloxiert; anthrazit, weiß = pulverbeschichtet



NEU

F-Artikel-Nr.	44680	44681	44768	44682	44683	44769	45441
Länge in cm	180	240	270	180	240	270	240
Farbe	silber			anthrazit			weiß
Stück in €	99,99	109,99	129,99	99,99	109,99	129,99	109,99



TJÖRN sandfarbene Lamellen mit silberfarbenen Pfosten, Abdeckleisten und Glaselemente mit Streifen-Dekor der Produkt-Serie RUDE, siehe Seite 26.

INDIVIDUELL IN DER BREITE KÜRZBAR



GESAMTHÖHE MIT 12 ZAUNLAMELLEN = 181 CM
inkl. 4 cm Bodenfreiheit, Start- und Abschlussleisten*

VARIABLE HÖHE DURCH EINZELAMELLEN

Ein optisches Highlight:
WPC-Steckzaunsystem TJÖRN

WPC-Lamellen, Zaunset bestehend aus: 7 Zaunlamellen L 1795 x H 245 x T 20 mm
inkl. Clips, ohne Abschlussleisten und Pfosten. Set: 175 x 180 cm



WPC
individuell kürzbar

		SPARPREIS	SPARPREIS	SPARPREIS	SPARPREIS	SPARPREIS	SPARPREIS	SPARPREIS	SPARPREIS	
F-Artikel-Nr.	44864	44150	44865	44151	44866	44152	44011	44001	44012	44002
Anzahl	1	Set à 7 Stück	1	Set à 7 Stück	1	Set à 7 Stück	1	Set à 7 Stück	1	Set à 7 Stück
Farbe	anthrazit	anthrazit	mokka	mokka	sand	sand	amethystgrau - coextruiert	amethystgrau - coextruiert	mahagoni - coextruiert	mahagoni - coextruiert
Stück in €	39,99	199,99	39,99	199,99	39,99	199,99	42,99	249,99	42,99	249,99



TJÖRN anthrazit mit silberfarbenen Pfosten und Abdeckleisten, sowie Glasfüllungen



TJÖRN sand mit anthrazifarbene Pfosten, Abdeckleisten und Tor



TJÖRN mokka mit silberfarbenen Pfosten und Abdeckleisten



TJÖRN sandfarbene Lamellen mit silberfarbenen Pfosten, Abdeckleisten und Glaselementen in klarglas der Produkt-Serie RUDE, siehe Seite 24, Douglasie Terrassendielen

Alu-Abdeckleiste für TJÖRN

U-Profil, 2,5 x 4 cm, silber oder anthrazit, ohne Befestigungsclips



individuell kürzbar



F-Artikel-Nr.	44875	44876
Länge in cm	176	176
Farbe	silber	anthrazit
Stück in €	34,99	34,99

Alu-Abdeckleisten-Clips

Befestigungsclips für TJÖRN Alu-Abdeckleiste



F-Artikel-Nr.	44843	44842
Anzahl	2er Set	2er Set
Farbe	silber	anthrazit
Stück in €	4,99	4,99

Aluminium-Steckzaunpfosten

68 x 68 mm, zum Aufschrauben oder Einbetonieren, inkl. Füllschienen, 2 Abstandhalter, Pfostenkappe, auch als Eckpfosten verwendbar, silber = eloxiert; anthrazit, weiß = pulverbeschichtet



individuell kürzbar



F-Artikel-Nr.	44680	44681	44768	44682	44683	44769
Länge in cm	180	240	270	180	240	270
Farbe	silber			anthrazit		
Stück in €	99,99	109,99	129,99	99,99	109,99	129,99



WPC-Steckzaunsystem MALCHOW charcoal, coextrudiert



WPC-Steckzaunsystem MALCHOW smoke white, coextrudiert



WPC-Steckzaunsystem MALCHOW teak, coextrudiert

Für mehr Privatsphäre:
WPC-Steckzaunsystem MALCHOW

WPC-Lamellen, **coextrudiert**, 6 Stück à L 1790 x H 90 x T 20 mm und 4 Stück L 1790 x H 280 x T 20 mm, 20 Alu-Abstandhalter, 1 Set Alu-Start-/ Abschlussleisten anthrazit



WPC

F-Artikel-Nr.	45427	45428	44604
B x H in cm	175 x 180	175 x 180	175 x 180
Farbe	smoke white	teak	charcoal
Stück in €	249,99	249,99	249,99

PFLEGELEICHT, DA COEXTRUDIERT

GESAMTHÖHE MIT 12 ZAUNLAMELLEN = 189 CM
 inkl. 4 cm Bodenfreiheit, Start- und Abschlussleisten*

BESONDERS WITTERUNGSBESTÄNDIG

Aluminium-Steckzaunpfosten

68 x 68 mm, zum Aufschauben oder Einbetonieren, inkl. Füllschienen, 2 Abstandhalter, Pfostenkappe, auch als Eckpfosten verwendbar, silber = eloxiert; anthrazit = pulverbeschichtet



F-Artikel-Nr.	44681	44768	44683	44769
Länge in cm	240	270	240	270
Farbe	silber		anthrazit	
Stück in €	109,99	129,99	109,99	129,99



ÖLAND greystone, Pfosten und Leisten in silber

Hochwertige Optik: BPC-Steckzaunsystem ÖLAND

BPC-Lamellen, coextrudiert, Zaunset bestehend aus: 8 Zaunlamellen L 1790 x H 210 x T 20 mm, ohne Start-/ Abschlussleisten und Pfosten. Set: 175 x 170 cm



BPC
individuell kürzbar

		SPARPREIS	
F-Artikel-Nr.	44891	44157	
Anzahl	1	Set à 8 Stück	
Farbe	greystone	greystone	
Stück in €	44,99	299,99	

INDIVIDUELL IN DER BREITE KÜRZBAR

180 cm

VARIABLE HÖHE DURCH EINZELLAMELLEN

GESAMTHÖHE MIT 8 ZAUNLAMELLEN = 180 CM
inkl. 4 cm Bodenfreiheit, Start- und Abschlussleisten*

ÖLAND-Serie Start-/Abschlussleiste
Aluminium, im Set mit je 2 Leisten, ohne Befestigungsclips



individuell kürzbar

F-Art.-Nr.	44895	44896
Länge x Höhe in cm	179 x 4	179 x 4
Farbe	silber	anthrazit
Set in €	59,99	59,99

Alu-Abschlussleisten-Clips
Befestigungsclips für ÖLAND Alu-Abschlussleiste



F-Art.-Nr.	44843	44842
Anzahl	2	2
Farbe	silber	anthrazit
Stk. in €	4,99	4,99



WPC-Steckzaunsystem HEIDE mit passenden Blumenboxen und Haken

Flexibel stecken
 Steckzaun im praktischen 3er-Set - einfach kombinierbar! Mit weiteren Sets beliebig erweiterbar für deinen individuellen Zaun.



PFLEGELEICHTES MATERIAL



GESAMTHÖHE MIT 4 LAMELLEN = 64 CM
 Gesamthöhe 3 Zaunsets à 12 Lamellen = 191 cm inkl. 4 cm Bodenfreiheit*



PRAKTISCHE ZUBEHÖRE VERFÜGBAR

Ihr flexibler Sichtschutz

WPC-Steckzaunsystem HEIDE NEU

Zaunlamellen L 1800 x H 135 x T 20 mm inkl. Alu-Verstärkung, **coextrudiert**, 4 Stk. im Set, inkl. Abstandhalter, ohne Abschlussleisten und Pfosten.

individuell kürzbar



WPC



HEIDE-Serie Blumenbox
 Stahl, verzinkt und anthrazit



F-Artikel-Nr.	45440
B x H in cm	1 Set à 4 Bretter = 177 x 60
Farbe	beige
Stück in €	79,99

F-Artikel-Nr.	45444	45445	45446	45443
B x T x H in mm	113 x 139 x 245	250 x 139 x 170	150 x 139 x 170	
Artikel	Blumenbox 1	Blumenbox 2	Blumenbox 3	Haken
Stück in €	24,99	24,99	24,99	9,99



WPC-Steckzaunsystem HEIDE



für Grillecken



für Kompost/Bio-Tonnen



für Müllboxen



für Whirlpools



Variable Höhe:

Die Metallplättchen können sowohl hochkant als auch waagrecht montiert werden. Dadurch lässt sich der Abstand zwischen den Lamellen flexibel von 1 oder 21 mm einstellen.



WPC-Steckzaun - flexibel kombinierbar

Der Steckzaun bietet maximale Flexibilität. Durch zusätzliche Sets lässt sich der Zaun beliebig in der Höhe erweitern und individuell an jede Umgebung anpassen - ideal für kreative Gestaltungen im Garten, auf der Terrasse oder auf der Auffahrt.



1 Set à 4 Bretter | 2 Sets à 8 Bretter | 3 Sets à 12 Bretter

Aluminium-Steckzaunpfosten

68 x 68 mm, zum Aufschrauben oder Einbetonieren, inkl. Füllschienen, 2 Abstandhalter, Pfostenkappe, auch als Eckpfosten verwendbar, silber = eloxiert; anthrazit, weiß = pulverbeschichtet

individuell kürzbar



F-Artikel-Nr.	44680	44681	44768	44682	44683	44769	45441
Länge in cm	180	240	270	180	240	270	240
Farbe	silber			anthrazit			weiß
Stück in €	99,99	109,99	129,99	99,99	109,99	129,99	109,99



FARÖ deko-rost, mit Pfosten anthrazit und Leisten anthrazit

In attraktiven Farben:
HPL-Steckzaunsystem FARÖ

HPL-Zaunlamellen, L 1792 x H 329 x T 6 mm. Das Gesamtmaß eines Zaunfeldes beträgt 179 x 165 cm. Bis auf Glas Individuell in der Breite und Höhe kürzbar

INDIVIDUELL IN DER BREITE KÜRZBAR

GESAMTHÖHE MIT 5 ZAUNLAMELLEN = 179,5 CM
 inkl. 4 cm Bodenfreiheit, Start-, Mittel- und Abschlussleisten*

VARIABLE HÖHE DURCH EINZELLAMELLEN

HPL

individuell kürzbar



		SPARPREIS		SPARPREIS		SPARPREIS		SPARPREIS	
F-Artikel-Nr.	44834	44511	44835	44512	44818	44510	44837	44513	44819
Anzahl	1	Set à 5 Stk.	1	Set à 5 Stk.	1	Set à 5 Stk.	1	Set à 5 Stk.	1
Farbe	weiß		anthrazit		deko-rost		esche-grau		Glas, matt
Stück in €	64,99	299,99	64,99	299,99	109,99	519,99	109,99	519,99	109,99



FARÖ Zaunlamellen esche-grau + Glas, Pfosten/ Abschlüsse anthrazit



FARÖ Zaunlamellen anthrazit, Pfosten/ Abschlüsse silber



FARÖ Zaunlamellen deko-rost, Pfosten/ Abschlüsse anthrazit



FARÖ Zaunlamellen weiß, Pfosten/ Abschlüsse silber

FARÖ-Serie Alu-Leisten

SET mit Start-, Mittel- und Abschluss- und Adapterleisten, L 1800 x H 32/25 x T 20 mm, inkl. Befestigung, Aluminium

individuell kürzbar



F-Artikel-Nr.	44838	44839
Länge in cm	178	178
Farbe	silber	anthrazit
Stück in €	119,99	119,99

Aluminium-Steckzaunpfosten

68 x 68 mm, zum Aufschrauben oder Einbetonieren, inkl. Füllschienen, 2 Abstandhalter, Pfostenkappe, auch als Eckpfosten verwendbar, silber = eloxiert; anthrazit = pulverbeschichtet

individuell kürzbar



F-Artikel-Nr.	44680	44681	44768	44682	44683	44769
Länge in cm	180	240	270	180	240	270
Farbe	silber			anthrazit		
Stück in €	99,99	109,99	129,99	99,99	109,99	129,99



HANÖ anthrazit mit anthrazitfarbenen Aluminium-Pfosten und silberfarbenen Abstandhaltern

INDIVIDUELL IN DER BREITE KÜRZBAR

176 cm

GESAMTHÖHE MIT 21 ZAUNLAMELLEN = 176 CM
inkl. 4 cm Bodenfreiheit, Start- und Abschlussleisten*

VARIABLE HÖHE DURCH EINZELAMELLEN

In besonderem Design:

BPC-Rhombus-Steckzaunsystem HANÖ

BPC-Zaunlamellen, Steckzaunset bestehend aus: 21 Lamellen L 1793 x H 75/68 x T 20 mm, ohne Montageset und Pfosten

RHOMBUS-PROFIL

BPC

individuell kürzbar



F-Artikel-Nr.:	44541	44542	44543	44544	44545
Maß B x H in cm:	177 x 176	177 x 176	177 x 176	177 x 176	177 x 176
Farbe	anthrazit	karamell	sand	schoko, Holzstruktur	schiefer, Holzstruktur
Stück in €	229,99	229,99	229,99	269,99	269,99



HANÖ schoko Holzstruktur mit anthrazitfarbenen Aluminium-Pfosten

HANÖ schiefer Holzstruktur

HANÖ-Serie Montageset

inkl. Start & Abschluss, Befestigung und Abstandhalter, für 1 Set 180 x 180 cm



F-Artikel-Nr.	44748	44749
Länge in cm	179	179
Farbe	silber	anthrazit
Stück in €	99,99	99,99

Aluminium-Steckzaunpfosten

68 x 68 mm, zum Aufschrauben oder Einbetonieren, inkl. Füllschienen, 2 Abstandhalter, Pfostenkappe, auch als Eckpfosten verwendbar, silber = eloxiert; anthrazit, weiß = pulverbeschichtet

individuell kürzbar

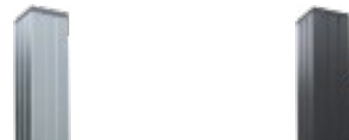

F-Artikel-Nr.	44680	44681	44768	44682	44683	44769
Länge in cm	180	240	270	180	240	270
Farbe	silber			anthrazit		
Stück in €	99,99	109,99	129,99	99,99	109,99	129,99



SKÄR sandfarbene Lamellen mit anthrazitfarbenen Pfosten und Abschlussleisten

INDIVIDUELL IN DER BREITE KÜRZBAR

GESAMTHÖHE MIT 12 ZAUNLAMELLEN = 189 CM
inkl. 4 cm Bodenfreiheit, Start- und Abschlussleisten*

VARIABLE HÖHE DURCH EINZELAMELLEN

Authentischer Schwedenprofil-Look:
BPC-Steckzaunsystem SKÄR

BPC-Lamellen, Schwedenprofil, Zaunset bestehend aus: 12 Zaunlamellen L 1796 x H 148 x T 20 mm, inkl. Clips, ohne Start-/ Abschlussleisten und Pfosten. Set: 175 x 178 cm

BPC
individuell kürzbar



		SPARPREIS		SPARPREIS		SPARPREIS	
F-Artikel-Nr.	44884	44154	44881	44153	44900	44156	
Anzahl	1	Set à 12 Stück	1	Set à 12 Stück	1	Set à 12 Stück	
Farbe	sand	sand	anthrazit	anthrazit	mokka, Holzdekor	mokka, Holzdekor	
Stück in €	26,99	249,99	26,99	249,99	32,99	359,99	



SKÄR anthrazitfarbene Lamellen mit anthrazitfarbenen Pfosten und Abschlussleisten



SKÄR sandfarbene Lamellen mit silberfarbenen Pfosten und Abschlussleisten



SKÄR mokkafarbene Lamellen mit silberfarbenen Pfosten und Abschlussleisten



SKÄR anthrazitfarbene Lamellen mit silberfarbenen Pfosten und Abschlussleisten + Türelement

NEU

SKÄR Start- und Abschlussleiste

Set mit Nut-/Federprofil, ohne Befestigungsclips, H 40 x T 20 mm

individuell kürzbar



F-Artikel-Nr.	44882	44883
Länge in cm	179	179
Farbe	silber	anthrazit
Set in €	49,99	49,99

Alu-Abschlussleisten-Clips

Befestigungsclips für SKÄR Alu-Abschlussleiste



F-Art.-Nr.	44843	44842
Farbe	silber	anthrazit
Stück in €	4,99	4,99

Aluminium-Steckzaunpfosten

68 x 68 mm, zum Aufschrauben oder Einbetonieren, inkl. Füllschienen, 2 Abstandhalter, Pfostenkappe, auch als Eckpfosten verwendbar, silber = eloxiert; anthrazit = pulverbeschichtet

individuell kürzbar



F-Artikel-Nr.	44680	44681	44768	44682	44683	44769
Länge in cm	180	240	270	180	240	270
Farbe	silber			anthrazit		
Stück in €	99,99	109,99	129,99	99,99	109,99	129,99



HÖRVIG steingrau mit anthrazitfarbenen Pfosten

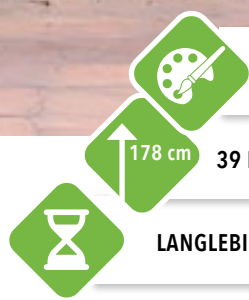

BESONDERE LAMELLENOPTIK

178 cm

39 LAMELLEN = 178 CM HÖHE

LANGLEBIG UND ROBUST

In ansprechendem Design:
BPC-Steckzaunsystem HÖRVIG

BPC-Zaunlamellen, Steckzaunset bestehend aus: 39 Lamellen L 1793 x H 37 x T 20 mm, inkl. Start- und Abschlussleiste und Montageset, ohne Pfosten, kartonverpackt

BPC

individuell kürzbar



F-Artikel-Nr.:	44550	44551	44552	44553
B x H in cm	180 x 178	180 x 178	180 x 178	180 x 178
Farbe	schiefergrau, anthrazit	schiefergrau, silber	schokobraun, anthrazit	schokobraun, silber
Stück in €	299,99	299,99	299,99	299,99



HÖRVIG schokobraun mit silbernen Pfosten

Aluminium-Steckzaunpfosten

68 x 68 mm, zum Aufschrauben oder Einbetonieren, inkl. Füllschienen, 2 Abstandhalter, Pfostenkappe, auch als Eckpfosten verwendbar, silber = eloxiert; anthrazit = pulverbeschichtet

individuell kürzbar



F-Artikel-Nr.	44680	44681	44768	44682	44683	44769
Länge in cm	180	240	270	180	240	270
Farbe	silber			anthrazit		
Stück in €	99,99	109,99	129,99	99,99	109,99	129,99



RHÖN Lärche unbehandelt mit anthrazitfarbenen Aluminium-Pfosten

INDIVIDUELL IN DER BREITE KÜRZBAR

189 cm

GESAMTHÖHE MIT 1 ZAUNELEMENT = 189 CM
inkl. 4 cm Bodenfreiheit, Start- und Abschlussleisten*

NACHHALTIGES MATERIAL

In natürlicher Optik:
Steckzaunsystem RHÖN

Steckzaunelement, 4-tlg. im Karton, die Rhombuslatten sind mit Alu-Röhren miteinander verbunden, schnelle und einfache Verarbeitung.

RHOMBUS-PROFIL



individuell kürzbar

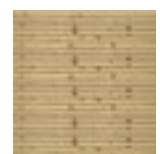

F-Artikel-Nr.	44813	44814	44815
B x H in cm	180 x 180 cm	90 x 180 cm	180 x 180 cm
Holzart/Farbe	Lärche, unbehandelt	Lärche, unbehandelt	Kiefer / Fichte, KDI
Stück in €	249,99	179,99	129,99



RHÖN KDI mit anthrazitfarbenen Aluminium-Pfosten

Alu-Abdeckleiste für RHÖN

U-Profil, 2,5 x 4 cm, silber oder anthrazit, ohne Befestigungsclips



individuell kürzbar



F-Artikel-Nr.	44875	44876
Länge in cm	176	176
Farbe	silber	anthrazit
Stück in €	34,99	34,99

Alu-Abdeckleisten-Clips

Befestigungsclips für RHÖN Alu-Abdeckleiste



F-Artikel-Nr.	44843	44842
Länge in cm	-	-
Farbe	silber	anthrazit
Stück in €	4,99	4,99

Aluminium-Steckzaunpfosten

68 x 68 mm, zum Aufschrauben oder Einbetonieren, inkl. Füllschiene, 2 Abstandhalter, Pfostenkappe, auch als Eckpfosten verwendbar, silber = eloxiert; anthrazit = pulverbeschichtet



individuell kürzbar



F-Artikel-Nr.	44680	44681	44768	44682	44683	44769
Länge in cm	180	240	270	180	240	270
Farbe	silber			anthrazit		
Stück in €	99,99	109,99	129,99	99,99	109,99	129,99



Mehr Durchgang:

Das Zusammenstellen für ein Steckzaun-Tor ist ganz einfach.

Wählen Sie die farblich passenden Universal-Torrahmen sowie die gewünschten Torfüllungen und ergänzend die Auswahl um die beiden speziell verstärkten Torpfosten. So hat das Tor ausreichend Halt und lässt sich lotrecht montieren.

Diese Tür steht Ihnen offen:

TOR KOMPLETTSETS für Steckzaunserien

Komplettset



TORRAHMEN

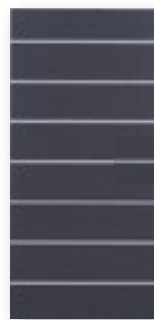

TORFÜLLUNG



TORPFOSTEN



FERTIGES TOR

SKÄR anthrazitfarbene Lamellen mit silberfarbenen Pfosten und Abschlussleisten + Türelement

TORPFOSTEN aus Aluminium

für alle Steckzaunserien, 6,8 x 6,8 cm,
inkl. Stahl U-Profil zur Verstärkung
Auch für starke Windlasten empfohlen.

individuell kürzbar

F-Artikel-Nr.	44869	44868
Länge in cm	240	240
Farbe	anthrazit	silber
Stück in €	169,99	169,99

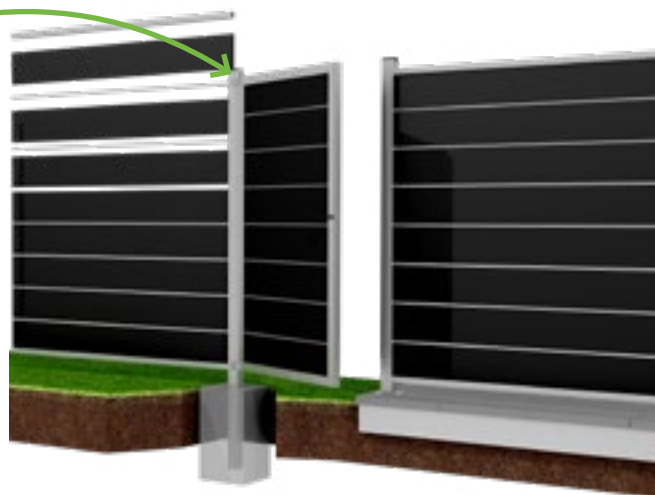

ALUMINIUM UNI-TOR

anthrazit, vormontiert, Alu-Füllung, ohne Pfosten,
inkl. Beschlägen, Schloss und Drücker, passend zu
jeder WPC-Serie und als Einzeltür zu verwenden



F-Artikel-Nr.	45429
B x H in cm	100 x 173
Farbe	anthrazit
Stück in €	399,99



Aluminium Uni-Tor mit anthrazitfarbenen Torpfosten

TOR KOMPLETTSETS für Steckzaunlamellen

Bausatz, ca. 90 x 173 cm, inkl. Torrahmen, Beschlägen und Drücker, ohne Pfosten;
bei freistehender Montage ist der verstärkte Torpfosten (S. 59) zu wählen

WOLLBACH Tor-Komplettset



F-Artikel-Nr.	44173	44174	44171	44172	44175	44176
Torfüllung Farbe	grau / silber	grau / anthrazit	anthrazit / silber	anthrazit / anthrazit	mokka / silber	mokka / anthrazit
Stück in €	399,99	399,99	399,99	399,99	399,99	399,99

WAREN Tor-Komplettset



F-Artikel-Nr.	44027	44028	44025	44026	44029	44030	44031	44032	45405	45406	45407	45408
Torfüllung Farbe	smoke white / smoke white / silber	smoke white / anthrazit	teak / silber	teak / anthrazit	charcoal / silber	charcoal / anthrazit	weiß / silber	weiß / anthrazit	beige / silber	beige / anthrazit	antique / silber	antique / anthrazit
Stück in €	429,99	429,99	429,99	429,99	429,99	429,99	429,99	429,99	429,99	429,99	429,99	429,99

FARÖ Tor-Komplettset



F-Artikel-Nr.	44140	44141	44142	44143	44144	44145	44146	44147
Torfüllung Farbe	anthrazit / silber	anthrazit / anthrazit	weiß / silber	weiß / anthrazit	deko-rost / silber	deko-rost / anthrazit	esche-grau / silber	esche-grau / anthrazit
Stück in €	699,99	699,99	599,99	599,99	699,99	699,99	699,99	699,99

MAX Tor-Komplettset



F-Artikel-Nr.	44033	44034	44037	44038	44035	44036	45413	45414	45415	45416
Torfüllung Farbe	teak / silber	teak / anthrazit	charcoal / silber	charcoal / anthrazit	smoke white / silber	smoke white / anthrazit	beige / silber	beige / anthrazit	antique / silber	antique / anthrazit
Stück in €	399,99	399,99	399,99	399,99	399,99	399,99	399,99	399,99	399,99	399,99

MAX-XL Tor-Komplettset



F-Artikel-Nr.	44039	44040	44043	44044	44041	44042	45421	45422	45423	45424
Torfüllung Farbe	teak / silber	teak / anthrazit	charcoal / silber	charcoal / anthrazit	smoke white / silber	smoke white / anthrazit	beige / silber	beige / anthrazit	antique / silber	antique / anthrazit
Stück in €	399,99	399,99	399,99	399,99	399,99	399,99	399,99	399,99	399,99	399,99

ELZE Tor-Komplettset



F-Artikel-Nr.	44045	44046	44047	44048	44049	44050	44051	44052	44053	44054	44055	44056
Torfüllung Farbe	grau / silber	grau / anthrazit	beige / silber	beige / anthrazit	anthrazit / silber	anthrazit / anthrazit	teak / silber	teak / anthrazit	schilf / silber	schilf / anthrazit	weiß / silber	weiß / anthrazit
Stück in €	499,99	499,99	499,99	499,99	499,99	499,99	499,99	499,99	499,99	499,99	499,99	499,99

ELSKOP Tor-Komplettset



F-Artikel-Nr.	44057	44058	44059	44060	44061	44062	44063	44064	44065	44066	44067	44068
Torfüllung Farbe	grau / silber	grau / anthrazit	beige / silber	beige / anthrazit	anthrazit / silber	anthrazit / anthrazit	teak / silber	teak / anthrazit	schilf / silber	schilf / anthrazit	weiß / silber	weiß / anthrazit
Stück in €	499,99	499,99	499,99	499,99	499,99	499,99	499,99	499,99	499,99	499,99	499,99	499,99



Aluminium Uni-Tor, anthrazit in Kombi mit FARÖ Zaunlamellen esche-grau + Glas, Pfosten/Abschlüsse anthrazit

TJÖRN Tor-Komplettset



F-Artikel-Nr.	44114	44115	44116	44117	44118	44119	44020	44021	44023	44024
Torfüllung Farbe	anthrazit / silber	anthrazit / anthrazit	mokka / silber	mokka / anthrazit	sand / silber	sand / anthrazit	amethystgrau / silber	amethystgrau / anthrazit	mahagoni / silber	mahagoni / anthrazit
Setpreis in €	559,99	559,99	559,99	559,99	559,99	559,99	579,99	579,99	579,99	579,99

ÖLAND Tor-Komplettset



F-Artikel-Nr.	44128	44129
Torfüllung Farbe	greystone / silber	greystone / anthrazit
Stück in €	629,99	629,99

SKÄR Tor-Komplettset



F-Artikel-Nr.	44122	44123	44120	44121	44124	44125
Torfüllung Farbe	sand / silber	sand / anthrazit	schiefergrau / silber	schiefergrau / anthrazit	Holzdekor braun / silber	Holzdekor braun / anthrazit
Stück in €	629,99	629,99	579,99	579,99	629,99	629,99



EMDEN, anthrazit mit silbernen Pfosten



CHARAKTERVOLLE OPTIK



GESAMTHÖHE MIT 1 ZAUNELEMENT = 184 CM
inkl. 4 cm Bodenfreiheit, Start- und Abschlussleisten*



LANGLEBIG UND ROBUST

In edlem Design:

WPC-Zaunelemente EMDEN

WPC-Bretterzaun, anthrazit, 4 Alu-Querriegel anthrazit 70 x 13 mm,
Lamellen als Hohlkammerprofil 115 x 10 mm, fein geriffelt

WPC



F-Artikel-Nr.	44708	44709	44710
B x H in cm	180 x 180	90 x 180	90 x 180/90
Farbe	anthrazit	anthrazit	anthrazit
Stück in €	169,99	119,99	119,99



EMDEN, anthrazit mit silbernen Pfosten

Aluminiumpfosten

mit Verstärkung und Kappen, hell eloxiert, 68 x 68 mm

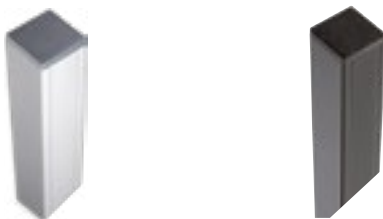

individuell kürzbar



F-Artikel-Nr.	44714	44715	44716	44717
Länge in cm	185	265	185	265
Farbe	silber	silber	anthrazit	anthrazit
Stück in €	89,99	99,99	89,99	99,99

Eckzaunhalter

Aluminium, hell eloxiert inkl. Schrauben 5 x gerade + 2 x schräg



F-Artikel-Nr.	44720	44751
Set	7 Stück	7 Stück
Farbe	silber	anthrazit
Stück in €	29,99	29,99

Zaunhalter

Aluminium, hell eloxiert, inkl. Schrauben



F-Artikel-Nr.	44719	44750
Set	8 Stück	8 Stück
Farbe	silber	anthrazit
Stück in €	29,99	29,99

Produktionsbedingte Farbunterschiede oder Farbabweichungen durch Verschmutzung und/oder UV-Strahlung sind nicht ausgeschlossen. Bitte beachten Sie vor der Montage unsere Montageanleitung sowie die Reinigungs- und Pflegehinweise ab Seite 200.



ELDENA, anthrazit mit silbernen Pfosten



CHARAKTERVOLLE OPTIK



GESAMTHÖHE MIT 1 ZAUNELEMENT = 184 CM
inkl. 4 cm Bodenfreiheit, Start- und Abschlussleisten*



LANGLEBIG UND ROBUST

In attraktiven Farben:
WPC-Zaunelemente ELDENA

WPC-Bretterzaun, anthrazit, 4 Alu-Querriegel 70 x 13 mm, hell eloxiert. Lamellen als Hohlkammerprofil 115 x 10 mm, fein geriffelt

WPC



F-Artikel-Nr.	44704	44706	44707	44609	44610	44611
B x H in cm	180 x 180	90 x 180	90 x 180/90	180 x 180	90 x 180	90 x 180/90
Farbe	anthrazit	anthrazit	anthrazit	braun	braun	braun
Stück in €	169,99	119,99	119,99	169,99	119,99	119,99



ELDENA, braun mit silbernen Pfosten und Abdeckleiste

Aluminiumpfosten

mit Verstärkung und Kappen, hell eloxiert, 68 x 68 mm

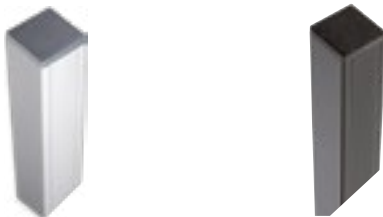

individuell kürzbar



F-Artikel-Nr.	44714	44715	44716	44717
Länge in cm	185	265	185	265
Farbe	silber	silber	anthrazit	anthrazit
Stück in €	89,99	99,99	89,99	99,99

Eckzaunhalter

Aluminium, hell eloxiert inkl. Schrauben 5 x gerade + 2 x schräg



F-Artikel-Nr.	44720	44751
Set	7 Stück	7 Stück
Farbe	silber	anthrazit
Stück in €	29,99	29,99

Zaunhalter

Aluminium, hell eloxiert, inkl. Schrauben

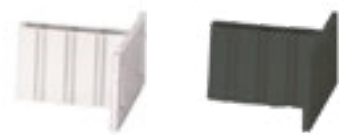

F-Artikel-Nr.	44719	44750
Set	8 Stück	8 Stück
Farbe	silber	anthrazit
Stück in €	29,99	29,99

Produktionsbedingte Farbunterschiede oder Farbabweichungen durch Verschmutzung und/oder UV-Strahlung sind nicht ausgeschlossen. Bitte beachten Sie vor der Montage unsere Montageanleitung sowie die Reinigungs- und Pflegehinweise ab Seite 200.



MALÖ anthrazit mit Rahmen in silber



ATTRAKTIVES DESIGN



180 CM HÖHE



VIelfÄLTIGE GESTALTUNGSMÖGLICHKEITEN

Zeitlos elegant:

WPC-Zaunelemente MALÖ

WPC-Bretterzaun, Zaun bestehend aus 6 Zaunlamellen H285 mm und umlaufenden Alu-Rahmen 61 x 40 mm, vormontiert

WPC



F-Artikel-Nr.	45301	45302	45303	45311
B x H in cm	180 x 180	90 x 180	90 x 180/90	180 x 180
Farbe	anthrazit, Rahmen silber	anthrazit, Rahmen silber	anthrazit, Rahmen silber	anthrazit, Rahmen anthrazit
Stück in €	279,99	249,99	249,99	279,99



MALÖ anthrazit mit Rahmen in anthrazit

Aluminiumpfosten

mit Verstärkung und Kappen, hell eloxiert, 68 x 68 mm

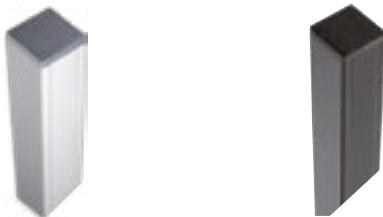

individuell kürzbar



F-Artikel-Nr.	44714	44715	44716	44717
Länge in cm	185	265	185	265
Farbe	silber	silber	anthrazit	anthrazit
Stück in €	89,99	99,99	89,99	99,99

MALÖ-Befestigungs-Set

Paket mit 6 Winkeln und Schrauben



F-Artikel-Nr.	45305	44959
Set	6 Stück	6 Stück
Farbe	silber	anthrazit
Stück in €	34,99	34,99

Produktionsbedingte Farbunterschiede oder Farbabweichungen durch Verschmutzung und/oder UV-Strahlung sind nicht ausgeschlossen. Bitte beachten Sie vor der Montage unsere Montageanleitung sowie die Reinigungs- und Pflegehinweise ab Seite 200.



NEU

Alu-Steckzaunset SELLIN mit Aluminium-Steckzaunpfosten in anthrazit

PFLEGELEICHTES MATERIAL

GESAMTHÖHE MIT 1 ZAUNSET = 184 CM
inkl. 4 cm Bodenfreiheit, Start- und Abschlussleisten*

BESONDERS WITTERUNGSBESTÄNDIG

Der langlebige Steckzaun aus Aluminium

Alu-Steckzaunset SELLIN

Alu-Lamellen, Zaunset bestehend aus: 12 Zaunlamellen; L 1750 x H 157 x T20 mm, ähnlich RAL 7022 anthrazit, ohne Pfosten und Start-/ Abschlussleisten, Gesamtmaß Zaunset: 175 x 180 cm

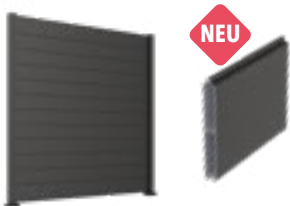

Alu

Artikel-Nr.	45431
B x H in cm	175 x 180
Farbe	anthrazit
Stück in €	399,99

Aluminium-Abschlussleisten

Start- und Abschlussleisten-Set, Aluminium, 32 / 25 x 20 x 1800 mm, 2 Stück im Set, inkl. 2 Clips und Schrauben

individuell kürzbar



F-Artikel-Nr.	44684	44685	45442
Länge in cm	180	180	180
Farbe	silber	anthrazit	weiß
Stück in €	24,99	24,99	37,99

Aluminium-Steckzaunpfosten

68 x 68 mm, zum Aufschrauben oder Einbetonieren, inkl. Füllschienen, 2 Abstandhalter, Pfostenkappe, auch als Eckpfosten verwendbar, silber = eloxiert; anthrazit, weiß = pulverbeschichtet

individuell kürzbar



F-Artikel-Nr.	44680	44681	44768	44682	44683	44769	45441
Länge in cm	180	240	270	180	240	270	240
Farbe	silber			anthrazit			weiß
Stück in €	99,99	109,99	129,99	99,99	109,99	129,99	109,99



Alu-Steckzaunsystem SYLT mit Aluminium-Steckzaunpfosten in anthrazit

Sichtschutz auf nordfriesisch Alu-Rhombuszaun SYLT

Alu-Lamellen, Zaunset bestehend aus: 22 Rhombuslamellen; L 1760 x H 74 x T 20 mm, ohne Pfosten, ähnlich RAL 7022 anthrazit, Start-/ Abschlussleisten werden nicht benötigt, Gesamtmaß Zaunset: 175 x 180 cm



Alu

F-Artikel-Nr.	45432
B x H in cm	180 x 180
Farbe	anthrazit
Stück in €	399,99

PFLEGELEICHTES MATERIAL

GESAMTHÖHE MIT 1 ZAUNSET = 193 CM
inkl. 4 cm Bodenfreiheit*

BESONDERS WITTERUNGSBESTÄNDIG

Aluminium-Steckzaunpfosten

68 x 68 mm, zum Aufschrauben oder Einbetonieren, inkl. Füllschienen, 2 Abstandhalter, Pfostenkappe, auch als Eckpfosten verwendbar, silber = eloxiert; anthrazit, weiß = pulverbeschichtet

individuell
kürzbar



F-Artikel-Nr.	44680	44681	44768	44682	44683	44769	45441
Länge in cm	180	240	270	180	240	270	240
Farbe	silber			anthrazit			weiß
Stück in €	99,99	109,99	129,99	99,99	109,99	129,99	109,99



Alu-Lattenzaun HUSUM mit Aluminium-Steckzaunpfosten in anthrazit

Ihr Zuhause verdient den besten Rahmen Alu-Lattenzaun HUSUM

Anthrazit ähnlich RAL7022, Latten 20 x 60 mm, auf der 20 mm Seite mit den Riegeln verschweißt, Riegel 30 x 40 mm, inkl. 4 Alu-Zaunhalter und Schrauben



NEU

Alu

F-Artikel-Nr.	45452
B x H in cm	180 x 180
Farbe	anthrazit
Stück in €	299,99

PFLEGELEICHTES MATERIAL

GESAMTHÖHE MIT 1 ZAUNSET = 184 CM
inkl. 4 cm Bodenfreiheit*

BESONDERS WITTERUNGSBESTÄNDIG

Aluminiumpfosten

mit Verstärkung und Kappen, hell eloxiert, 68 x 68 mm

individuell kürzbar



F-Artikel-Nr.	44714	44715	44716	44717
Länge in cm	185	265	185	265
Farbe	silber	silber	anthrazit	anthrazit
Stück in €	89,99	99,99	89,99	99,99



Alu-Gartenzaun EUTIN mit Aluminiumpfosten in anthrazit

Stabil. Modern. Zeitlos.
Alu-Gartenzaun EUTIN

Anthrazit ähnlich RAL7022, Latten 25x25 mm, Riegel 30 x 40 mm,
 inkl. 4 Alu-Zaunhalter und Schrauben



NEU

Alu

F-Artikel-Nr.	45450
B x H in cm	180 x 90
Farbe	anthrazit
Stück in €	149,99

PFLEGELEICHTES MATERIAL
94 cm
GESAMTHÖHE MIT 1 ZAUNSET = 94 CM
 inkl. 4 cm Bodenfreiheit*

BESONDERS WITTERUNGSBESTÄNDIG

Aluminiumpfosten
 mit Verstärkung und
 Kappen, hell eloxiert,
 68 x 68 mm

individuell kürzbar



F-Artikel-Nr.	44714	44716
Länge in cm	185	185
Farbe	silber	anthrazit
Stück in €	89,99	89,99

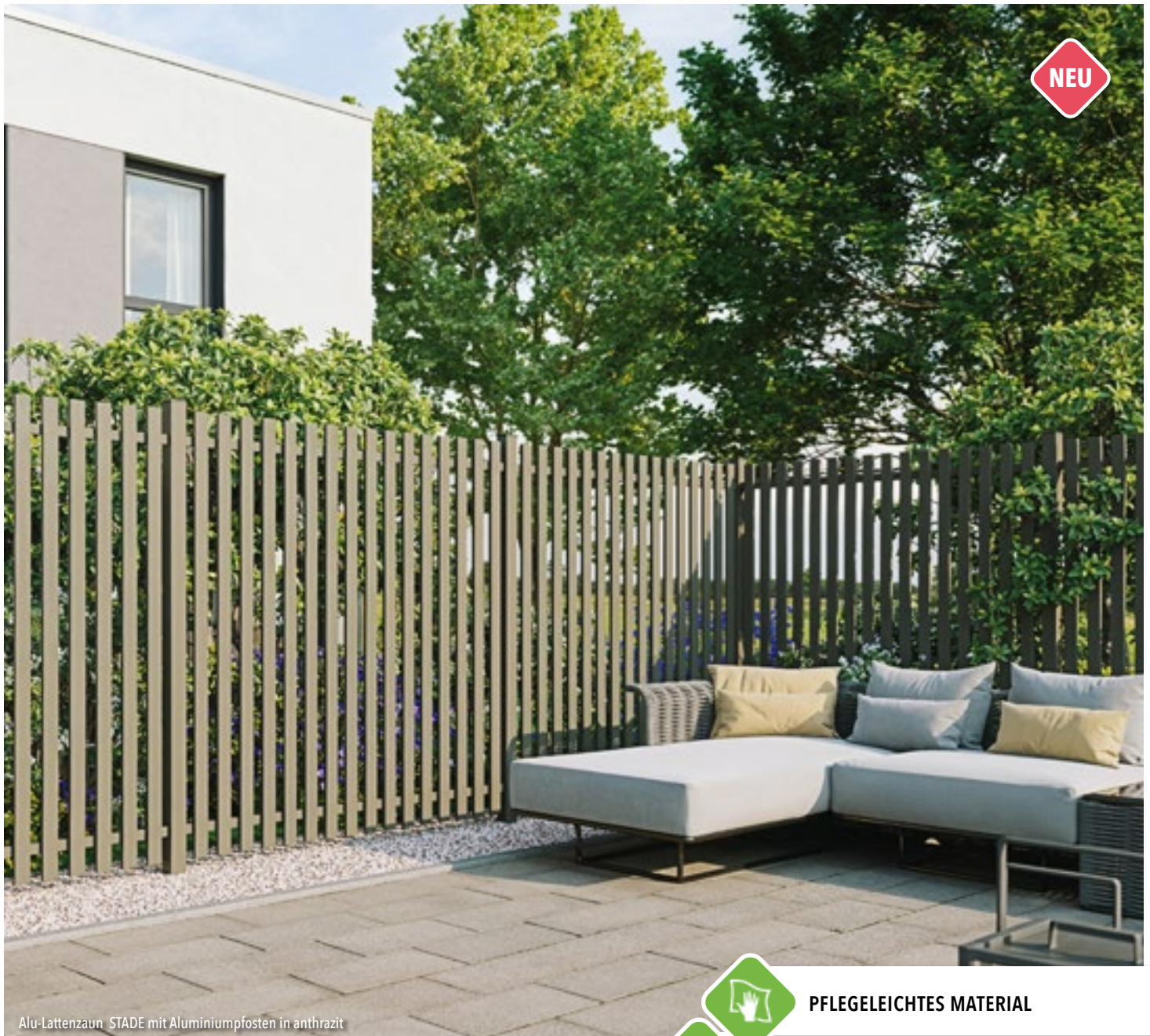

Alu-Lattenzaun STADE mit Aluminiumpfosten in anthrazit

Immer alle Latten am Zaun
Alu-Lattenzaun STADE

Anthrazit ähnlich RAL7022, Latten 20 x 60 mm, auf der 60 mm Seite mit den Riegeln verschweißt, Riegel 30 x 40 mm, inkl. 4 Alu-Zaunhalter und Schrauben

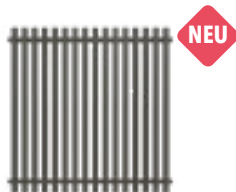

Alu

F-Artikel-Nr.	45454
B x H in cm	180 x 180
Farbe	anthrazit
Stück in €	299,99



PFLEGELEICHTES MATERIAL

GESAMTHÖHE MIT 1 ZAUNSET = BIS ZU 184 CM
 inkl. 4 cm Bodenfreiheit*

BESONDERS WITTERUNGSBESTÄNDIG

Vorgartenzaun mit einer Höhe von 90 cm



Alu

Artikel-Nr.	45455
B x H in cm	180 x 90
Farbe	anthrazit
Stück in €	199,99



Alu-Vorgarten-Lattenzaun STADE mit Aluminiumpfosten in anthrazit

Aluminiumpfosten

mit Verstärkung und
Kappen, hell eloxiert,
68 x 68 mm



individuell kürzbar



F-Artikel-Nr.	44714	44715	44716	44717
Länge in cm	185	265	185	265
Farbe	silber	silber	anthrazit	anthrazit
Stück in €	89,99	99,99	89,99	99,99

ZUBEHÖR für alle Steckzaunsysteme



Start- und Abschlussleisten

Für alle Steckzaunsysteme geeignet. Start und Abschlussleisten-Set, inkl. Clips, Aluminium, 32 / 25 x 20 x 900 mm, 2 Stück im Set, ohne WPC-Lamellen individuell kürzbar



F-Artikel-Nr.	44656	44658	44659	44660
Ausführung	für ein Eckelement		für ein Schmalelement	
Farbe	silber	anthrazit	silber	anthrazit
Stück in €	49,99	49,99	49,99	49,99



Aluminium-Wandprofil

Für alle Steckzaunsysteme geeignet. Inkl. Abstandhalter individuell kürzbar



F-Artikel-Nr.	44854	44859
L x B x H in mm	2000 x 20 x 20	2000 x 20 x 20
Farbe	silber	anthrazit
Stück in €	39,99	39,99



Set für Senkrechtmontage

Für alle Steckzaunsysteme geeignet. Start und Endleiste verstärkt, Aluminium. individuell kürzbar



F-Artikel-Nr.	44654	44655
L x B x H in mm	1655 x 24 x 50	1655 x 24 x 50
Farbe	silber	anthrazit
Stück in €	69,99	69,99



Pfostenträger

Stahl, für alle Aluminium-Steckzaunpfosten bis 180 cm, nicht für starke Windlasten geeignet!

F-Artikel-Nr.	44687	
L x B x H in mm	150 x 150 x 230	-
Farbe	feuerverzinkt	-
Stück in €	29,99	-



LED-Solarpfostenkappe

Für alle Aluminium-Steckpfosten geeignet. Lichtfarbe wählbar (warmweiß, kaltweiß), Nutzungszeit 8 Stunden.

F-Artikel-Nr.	44858	
L x B in mm	68 x 68	-
Farbe	-	-
Stück in €	29,99	-



Toriposten aus Aluminium

für alle Steckzaunserien, inkl. Stahl U-Profil zur Verstärkung Auch für starke Windlasten empfohlen. individuell kürzbar



F-Artikel-Nr.	44868	44869
L x B x H in cm	6,8 x 6,8 x 240	6,8 x 6,8 x 240
Farbe	silber	anthrazit
Stück in €	169,99	169,99

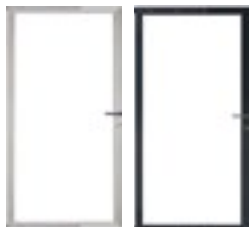

Universal-Torrahmen für Steckzäune

90 x 173 cm, Bausatz ohne Füllung, inkl. Beschlägen, inkl. verstellbarer Kloben, kartonverpackt, DIN Links / Rechts verwendbar

F-Artikel-Nr.	44821	44822
B x H in cm	90 x 173	90 x 173
Farbe	silber	anthrazit
Stück in €	299,99	299,99



Aluminium Uni-Tor

anthrazit, vormontiert, Alu-Füllung, ohne Pfosten, inkl. Beschlägen, Schloss und Drücker, passend zu jeder Serie und als Einzeltür zu verwenden

F-Artikel-Nr.	45429
B x H in cm	100 x 173
Farbe	anthrazit
Stück in €	399,99

ZUBEHÖR für spezifische Steckzaunsysteme / WPC-Zaunelemente



Alu-Leisten für FARÖ

Start- und Abschlussleisten-Set, Aluminium, 32 / 25 x 20 x 1800 mm, 2 Stück im Set, inkl. 2 Clips und Schrauben

individuell kürzbar



F-Artikel-Nr.	44838	44839
Länge in mm	1800	1800
Farbe	silber	anthrazit
Stück in €	119,99	119,99



Tor-Leistenset FARÖ

Bausatz für Torrahmen bestehend aus Alu-Leisten, inkl. aller Schrauben und Kompriband (ohne Torfüllung).

F-Artikel-Nr.	44797	44798
Länge in mm	1800	1800
Farbe	silber	anthrazit
Stück in €	89,99	89,99



Aluminium-Abschlussleisten für WOLLBACH

Start- und Abschlussleisten-Set, Aluminium, 2 Stück im Set

individuell kürzbar



F-Artikel-Nr.	44668	44661
L x B x T in mm	1750 x 32/25 x 20	1750 x 32/25 x 20
Farbe	silber	anthrazit
Stück in €	24,99	24,99



Alu-Abdeckleisten-Clips für TJÖRN und SKÄR

Befestigungsclips für Alu-Abdeckleiste

F-Artikel-Nr.	44843	44842
Anzahl	2	2
Farbe	silber	anthrazit
	4,99	4,99



Dekorelemente für ELZE / ELSKOP / WAREN / MAX / MAX-XL

L 1800 x B 140 x T 20 mm, Aluminium

individuell kürzbar



F-Artikel-Nr.	44686	44688	44689
Ausführung	Gitter	Kreise	Ranken
Farbe	silber	silber	anthrazit
Stück in €	69,99	69,99	69,99



Dekorelemente für ELZE / ELSKOP / WAREN / MAX / MAX-XL

L 1800 x B 280 x T 20 mm, Aluminium

individuell kürzbar



F-Artikel-Nr.	44695	44696	44697
Ausführung	Design	Bambus	Acryl, satiniert
Farbe	silber	anthrazit	silber
Stück in €	149,99	149,99	69,99

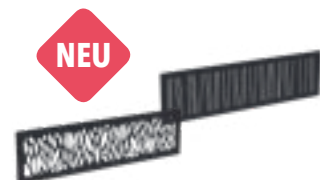

NEU

Dekorelemente nur für ELZE / ELSKOP / MAX / MAX-XL

L 1790 x B 300 x T 20 mm, umlaufender Alu-Rahmen

F-Artikel-Nr.	45433	45434
Ausführung	Blatt	Streifen
Farbe	anthrazit	anthrazit
Stück in €	129,99	129,99



Aluminium-Verstärkungsprofil für MAX-XL

aus Metall für MAX-XL-Lamellen, sorgt für zusätzliche Stabilität

F-Artikel-Nr.	44629
L x B x T in mm	1770 x H 10 x T 20
Farbe	silber
Stück in €	4,99

ZUBEHÖR für alle Steckzaunsysteme



Design-Zwischenleisten in silber im Kombi mit MAX-Serie charcoal mit anthrazitfarbenen Pfosten



Designleiste anthrazit im Kombi mit MAX-XL-Serie beige mit anthrazitfarbenen Pfosten und Start- und Abschlussleisten



NEU

Design-Zwischenleiste für Steckzaunsysteme

für Nut-/ Feder WPC-Bretter, 24/14 x 20 x 1800 mm, Aluminium
individuell kürzbar



NEU

Kunststoff-Pfostenkappe

68 x 68 x 40 mm, für Aluminium-Steckzaunpfosten für Alu-Steckpfosten



Glasfüllung für TJÖRN



Alu-Gitterfüllung für TJÖRN

individuell kürzbar



Montageset HANÖ

inkl. Start & Abschluss, Befestigung und Abstandhalter, für 1 Set 180 x 180 cm

individuell kürzbar

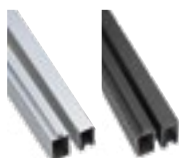

Start- und Abschlussleiste für SKÄR

Set mit Nut-/Federprofil, ohne Befestigungsclips
individuell kürzbar



F-Artikel-Nr.	45425	45426
L x B x T in mm	24/14 x 20 x 1800	24/14 x 20 x 1800
Farbe	silber	anthrazit
Stück in €	19,99	19,99

F-Artikel-Nr.	44763	44764
L x B x T in mm	68 x 68 x 40	68 x 68 x 40
Farbe	grau	anthrazit
Stück in €	9,99	9,99

F-Artikel-Nr.	44755	44756
L x B x H in mm	1793 x 6 x 206	1793 x 6 x 206
Farbe	silber	anthrazit
Stück in €	139,99	139,99

F-Artikel-Nr.	44757	44758
L x B x H in mm	1793 x 6 x 206	1793 x 6 x 206
Farbe	silber	anthrazit
Stück in €	129,99	129,99

F-Artikel-Nr.	44748	44749
L x B x H x T in mm	1793 x 75 x 20	1793 x 75 x 20
Farbe	silber	anthrazit
Stück in €	99,99	99,99

F-Artikel-Nr.	44882	44883
L x B x H in mm	1793 x 40 x 20	1793 x 40 x 20
Farbe	silber	anthrazit
Set in €	49,99	49,99



PROTEC-Rahmenprofil für ELDENA und EMDEN

gefertigt aus verzinktem Blech, polyesterbeschichtet - 0,6 mm individuell kürzbar



Aufschraubhülse

für Aluminiumpfosten, aus Stahl verzinkt für EMDEN, ELDENA, MALÖ

B-Artikel-Nr.	17550	17551	17552
L x B x T in mm	1800 x 25/29 x 45	1800 x 25/29 x 45	1800 x 25/29 x 45
Ausführung	Stahloptik	Edelstahl	anthrazit
Stück in €	34,99	49,99	44,99

F-Artikel-Nr.	44718	
L x B x T in mm	300 x 160 x 88	-
Farbe	feuerverzinkt	-
Stück in €	29,99	-



NEU

Zaunhalter / Eckzaunhalter für ELDENA und EMDEN

Aluminium, eloxiert, inkl. Schrauben, (bei Eckzaunhaltern 5 x gerade + 2 x schräg)

	Zaunhalter		Eckzaunhalter	
F-Artikel-Nr.	44719	44750	44720	44751
Set	8 Stück	8 Stück	7 Stück	7 Stück
Farbe	silber	anthrazit	silber	anthrazit
Set in €	29,99	29,99	29,99	29,99



Befestigungs-Set für MALÖ

Paket mit 6 Winkeln

F-Artikel-Nr.	45305	44959
Set	6 Stück	6 Stück
Farbe	silber	anthrazit
Stück in €	34,99	34,99



Spezial-WPC/BPC-Reiniger

Pflanzenseife zur Oberflächenreinigung

F-Artikel-Nr.	44983
Größenmenge	1 Liter
Stück in €	29,99



Lackstift und Pinsel

zur Ausbesserung für Aluminium-Pfosten anthrazit

F-Artikel-Nr.	44652
Füllmenge	12 ml
Farbe	anthrazit
Stück in €	19,99



Alu-Gitterfüllung für TJÖRN, silber, TJÖRN Lamellen in sand und RUDE Systemglas satinato Streifen mit silbernen Pfosten und Start- und Abschlussleisten

Zäune in jeder Ausführung

Vielseitig und beständig – T&J-Sichtschutzzäune für jeden Anspruch

Der eigene Garten bietet einen friedlichen Raum zum Wohlfühlen. Dabei macht das Gärtnern, Pflanzen und Pflegen den Kopf frei und verschafft neue Energie. Zugleich umfrieden Zäune und Sichtschutz Ihren Garten perfekt, so dass ein wunderbarer Ort zum Entspannen und Kraft tanken entsteht. Und natürlich sollten auch die Spiel- und Freizeitmöglichkeiten nicht fehlen! Wir sind uns sicher: Mit der Ideenwelt von T&J kann jedes noch so kleine Stückchen Grün zu Ihrem persönlichen Traumgarten werden!



DIE GROSSE AUSWAHL AN HOLZ, KUNSTSTOFF UND NATUR-
MATERIALIEN LÄSST KAUM WÜNSCHE OFFEN UND BIETET IHNEN
EINEN INDIVIDUELL GESTALTbaren RÜCKZUGSORT IM GARTEN.



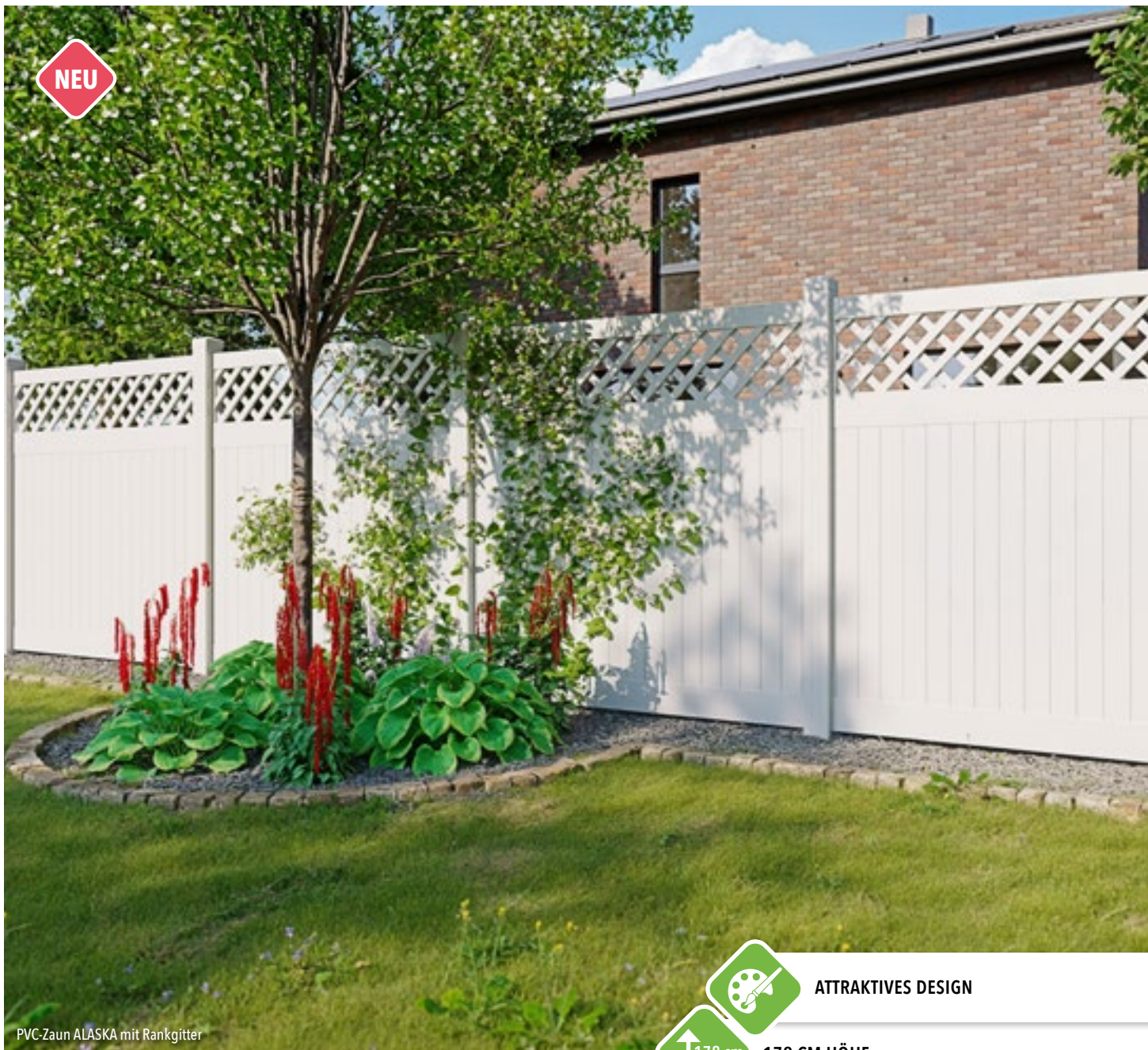

PVC-Zaun ALASKA mit Rankgitter



ATTRAKTIVES DESIGN



178 CM HÖHE



BESONDERS PFLEGELEICHT

Modern und pflegeleicht:
PVC-Zaun ALASKA

Aus hochwertigem PVC, weiß, DIY-Bausatz inkl. Montageanleitung, Querriegel 38 mm stark, kann in Höhe und Breite angepasst werden, im Karton verpackt individuell kürzbar



Aufschraub-Set

Metallrohr 42 x 1135 mm, mit Grundplatte, ohne Schrauben und Dübel



PVC

H-Artikel-Nr.	45220	45221
B x H in cm	177 x 178	177 x 178
Stück in €	159,99	169,99

H-Artikel-Nr.	45227
B x H in cm	4,2 x 113,5
Stück in €	49,99



PVC-Zaun ALASKA



PVC-Zaun ALASKA mit Tür



TORBESCHLÄGE



PVC-Zaun ALASKA mit Tür und Doppeltor

Pfosten

aus PVC, weiß, 11,7 x 11,7 cm, zum einbetonieren, inkl. 3 PVC-Füllschienen, im Karton verpackt

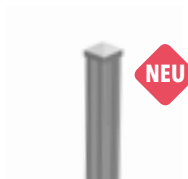

H-Artikel-Nr.	45225	45226
Länge in cm	240	160
Stück in €	69,99	49,99

Zaunelement ALASKA

Aus PVC, weiß, gerade Ausführung, Querriegel 38 mm stark, DIY-Bausatz, im Karton verpackt, Zaunfeld kann in der Breite angepasst werden

individuell kürzbar

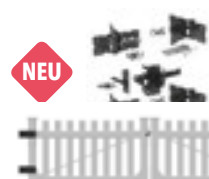

H-Artikel-Nr.	45222	45223	45224
Maße in cm	180 x 80	100 x 80	300 x 80
Stück in €	99,99	199,99	399,99



LIGHTLINE-Sichtschutz

INDIVIDUELLE GESTALTUNGSMÖGLICHKEITEN

180 cm

180 CM HÖHE

BESONDERS PFLEGELEICHT

Besonders vielfältig:
PVC-Zaun LIGHTLINE

gefertigt aus hochwertigem Fensterkunststoff, **weiß**, inkl. Zaunhalter, Rahmenprofil 25 x 50 mm, Füllung 17 x 200 mm mit Nut- und Federprofil. Tür inkl. 3 Stück 180°-Bänder und Drückergarnitur in schwarz (siehe Abbildungen oben rechts auf S. 85).

H-Artikel-Nr.		46282	46250	46283	46285	46286	46251	46287	46293
B x H in cm		90 x 150/90	90 x 150/90	180 x 150	180 x 180	90 x 180	90 x 180/90	90 x 180/90	180 x 90
Stück in €		259,99	259,99	279,99	299,99	259,99	279,99	279,99	259,99



LIGHTLINE-Sichtschutz



LIGHTLINE-Sichtschutz



LIGHTLINE-Montagehilfe

Winkelprofil aus Kunststoff, ca. 100 x 100 mm, inkl. Ausfräsungen und Bezeichnung, als Hilfe zur exakten Positionierung der Befestigungswinkel vom Element am Pfosten.



H-Artikel-Nr.	37092
Länge in cm	ca. 180
Stück in €	69,99

LIGHTLINE-Pfosten
mit Alu-Kern (teilmantelt) und Pyramidenkappe

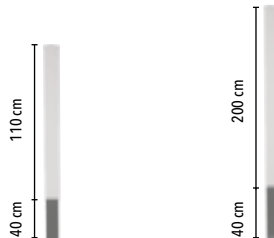

H-Artikel-Nr.	46288	46289
B x T x H in cm	9 x 9 x 150	9 x 9 x 240
Stück in €	109,99	139,99

46280	46253	46281	46290	46291	46284	46254	46292	46294	46279
90 x 150/90	90 x 150/90	180 x 150	180 x 180	90 x 180	60 x 180	90 x 180/90	90 x 180/90	180 x 90	100 x 180
289,99	289,99	309,99	329,99	289,99	259,99	309,99	309,99	324,99	799,99



LIGHTLINE-Lamellenzaun



STILVOLLES LAMELLEN-DESIGN



180 CM HÖHE



BESONDERS PFLEGELEICHT

Einfachheit mit Stil:

PVC-Lamellenzaun LIGHTLINE

gefertigt aus hochwertigem Fensterkunststoff, weiß, inkl. Zaunhalter und Befestigungsmaterial, Rahmenprofil 25 x 50 mm, Lamellen 7 x 100 mm, geflochten

PVC



H-Artikel-Nr.	46221	46223	46220	46222
B x H in cm	180 x 180	90 x 180	90 x 180/90	90 x 180/90
Stück in €	299,99	279,99	289,99	289,99



LIGHTLINE-Lamellenzaun

LIGHTLINE-Pfosten

mit Alu-Kern (teilmantelt) und
Pyramidenkappe

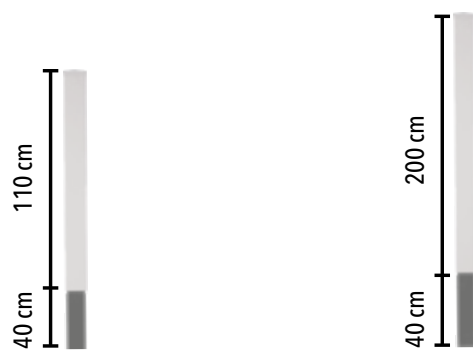

H-Artikel-Nr.	46288	46289
B x T x H in cm	9 x 9 x 150	9 x 9 x 240
Stück in €	109,99	139,99

**LIGHTLINE-Montagehilfe**

Winkelprofil aus Kunststoff,
ca. 100 x 100 mm, inkl.
Ausfräsungen und
Bezeichnung, als Hilfe zur
exakten Positionierung
der Befestigungswinkel
vom Element am Pfosten.



H-Artikel-Nr.	37092
Länge in cm	ca. 180
Stück in €	69,99



**Naturnah gestalten
LABO-Serie**

Mit dem LABO-Weidengeflechtssystem 3D von T&J gestalten Sie den Garten nach Ihren Vorstellungen. Diese natürliche Grenze bietet Platz für Pflanzen, Vögel und Insekten. Der Kreativität sind dabei keine Grenzen gesetzt. Ob geschlossen, mit Pflanzen, als Heimat für Tiere oder einfach offen.

Sie geben vor, wie dieser Naturzaun sich gestaltet.

LABO-Weidengeflechtssystem 3D/Modulsystem

LABO-Weidengeflechtssystem 3D

gefertigt aus ölbehandelter Weide, Rahmen braun gebeizt, ca. 70 x 35 mm, Fenster ca. 36 x 36 cm.

Ki/Fi							
Weide							
K-Artikel-Nr.	36201	36202	36203	36204	36205	18913	18914
Größe in cm	180 x 180	94 x 180	94 x 180	94 x 180	94 x 180	9 x 9 x 165	9 x 9 x 190
Stück in €	249,99	149,99	149,99	149,99	149,99	28,99	34,99

Braune Kantholzpfeiler

Kopf gerundet, allseitig glatt



1 Insektenhaus 1



2 Insektenhaus 2



3 Pflanzkasten



4 3D-Fenster

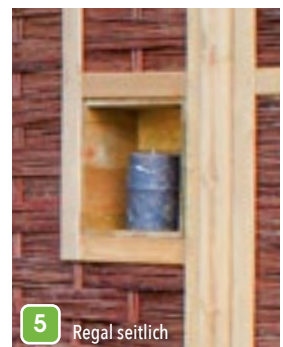

5 Regal seitlich



LABO-Weidengeflechtssystem 3D/Modulsystem

1



Insektenhaus 1

2



Insektenhaus 2

3



Pflanzkasten

4



3D-Fenster

5



Regal seitlich

6



Regal seitlich offen

7



Futterstelle

8



Vogelhaus

K-Artikel-Nr.	36207	36206	36208	36213	36209	36210	36211	36212
Größe in cm	36 x 36 x 12	36 x 36 x 12	36 x 36 x 17,5	36 x 36 x 17	36 x 24 x 36/41	36 x 24 x 36/41	36 x 36 x 6	36 x 36 x 6/36 x 37 x 7,5
Stück in €	59,99	59,99	49,99	39,99	54,99	39,99	39,99	59,99



6 Regal seitlich offen



7 Futterstelle



8 Vogelhaus

T&J Pflegeöl

Bestens geeignet für den Schutz und die Pflege von Weide-, Haselnuss-, Bambus- und Retzäunen. Natürlicher Schutz gegen UV-Strahlen und Zerstörung des Holzes, Ergiebigkeit ca. 5 - 15 m²/l

B-Art.-Nr.	37208
Flasche	natur, 500 ml
Stück in €	24,99





FAKO-Weidengeflechtzaun mit Rahmen



NACHHALTIGES MATERIAL



BIS ZU 180 CM HÖHE



VIELSEITIGE GESTALTUNGSMÖGLICHKEITEN

Besonders ökologisch:

FAKO-Weidengeflechtzaun mit Rahmen

gefertigt aus ölbehandelter Weide, umlaufender Rahmen ca. 35 x 45 mm aus Kiefer, braun gebeizt

- Ki/Fi
- Weide



K-Artikel-Nr.	36104	36108	36105	36106	18913	18914
B x H in cm	120 x 100	120 x 120	120 x 140	120 x 180	9 x 9 x 165	9 x 9 x 190
Stück in €	64,99	79,99	79,99	84,99	28,99	34,99



ASO-Weidengeflechtzaun

ASO-Weidengeflechtzaun

gefertigt aus ölbehandelter Weide, geflochten auf Haselnussruten

FUEGO-Weidengeflechtzaun

gefertigt aus ölbehandelter Weide, seitlicher Rahmen braun gebeizt, ca. 24 x 48 mm, Querstab braun gebeizt, Ø 20 mm



K-Artikel-Nr.	36194	36193	36192	36191*
B x H in cm	180 x 90	180 x 120	180 x 150	180 x 180
Stück in €	119,99	119,99	129,99	139,99

K-Artikel-Nr.	36101	36109	36102	36103	36113*
B x H in cm	120 x 100	120 x 120	120 x 140	120 x 180	180 x 180
Stück in €	59,99	64,99	69,99	79,99	129,99

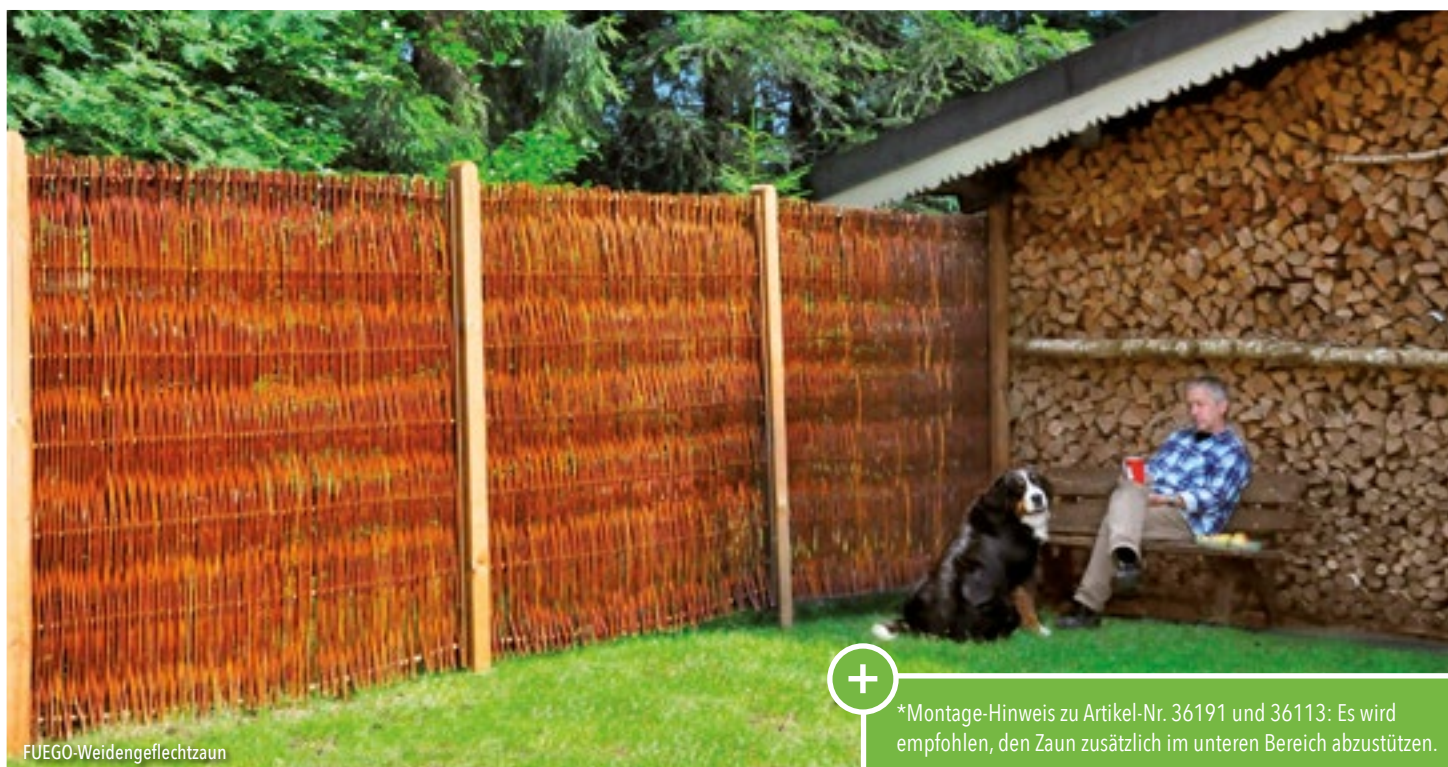

FUEGO-Weidengeflechtzaun



*Montage-Hinweis zu Artikel-Nr. 36191 und 36113: Es wird empfohlen, den Zaun zusätzlich im unteren Bereich abzustützen.



ÄTNA-Weidengeflechtzaun



NACHHALTIGES MATERIAL



BIS ZU 180 CM HÖHE



VIELSEITIGE GESTALTUNGSMÖGLICHKEITEN

In charaktvoller Optik:
ÄTNA-Weidengeflechtzaun

gefertigt aus ölbehandelter Weide, umlaufender Rahmen ca. 70 x 35 mm aus Kiefer, braun gebeizt

- Ki / Fi
- Weide



K-Artikel-Nr.	36166	36162
B x H in cm	180 x 180	120 x 180
Stück in €	169,99	99,99



FOGO-Weidengeflechtzaun

gefertigt aus ölbehandelter Weide, umlaufender Rahmen ca. 35 x 45 mm aus Kiefer, braun gebeizt

Ki / Fi

Weide



K-Artikel-Nr.	36120
B x H in cm	180 x 180
Stück in €	139,99

VESUV-Weidengeflechtzaun

gefertigt aus ölbehandelter Weide, umlaufender Rahmen ca. 70 x 35 mm aus Kiefer, braun gebeizt

Ki / Fi

Weide



K-Artikel-Nr.	36165	36161
B x H in cm	180 x 180	120 x 180
Stück in €	199,99	149,99

Pfosten - Kopf gerundet

aus Kiefer, druckimprägniert braun, 9 x 9 cm, allseitig gehobelt, Kopf und Kanten gerundet

KDI

Kiefer



K-Artikel-Nr.	18913	18914
Länge in cm	165	190
Stück in €	28,99	34,99



VESUV-Weidengeflechtzaun



PABLO-Haselnusszaun, kombinierte Maße



*Montage-Hinweis: Es wird empfohlen, die Zäune zusätzlich im unteren Bereich abzustützen.

PABLO-Haselnusszaun

gefertigt aus Haselnussruten, geflochten, stabile Ausführung

Haseln.



K-Artikel-Nr.	28404*	28403*	28402*	28401*
B x H in cm	180 x 90	180 x 120	180 x 150	180 x 180
Stück in €	99,99	109,99	119,99	129,99



PEPE-Haselnusszaun, kombinierte Maße

PEPE-Haselnusszaun

gefertigt aus Haselnussruten, seitlicher Rahmen ca. 45 x 25 mm, stabile Ausführung, Querstab braun gebeizt, Ø 25 mm

Haseln.



K-Artikel-Nr.	28422	28421	28420*
B x H in cm	120 x 140	120 x 180	180 x 180
Stück in €	139,99	149,99	169,99



ALESSIA-Steckparavent, gefertigt aus Weidengeflecht

ALESSIA-Steckparavent

gefertigt aus ölbehandelter Weide,
2 Steckpfähle ca. 30 cm lang, ca. 3 cm Ø



Weide

K-Artikel-Nr.	36144	36143
B x H in cm	56 x 90/116	56 x 130/156
Stück in €	39,99	44,99



SARA-Weidensteckzaun, gefertigt aus Weidengeflecht

SARA-Weidensteckzaun

gefertigt aus ölbehandelter Weide,
Steckpfähle ca. 30 cm lang, ca. 3 cm Ø



Weide

K-Artikel-Nr.	36131
B x H in cm	120 x 25
Stück in €	17,99



PACO-Haselnusszaun

PACO Haselnusszaun

aus Halblatten, mit seitlichem Rahmen, naturbelassen



Haseln.

K-Artikel-Nr.	28453	28452	28451
B x H in cm	90 x 180	150 x 180	180 x 180
Stück in €	129,99	179,99	249,99



PAULINA-Paravent

gefertigt aus Weide, Rahmen aus braun gebeizter Kiefer, ca. 35 x 45 mm – umlaufend, ölbehandelt, 4-teilig mit Scharnieren



Weide

K-Artikel-Nr.	36139	36137
B x H in cm	ca. 240 x 160	ca. 240 x 180
Stück in €	219,99	249,99



SOFIA-Paravent

gefertigt aus Weide, Rahmen aus braun gebeizter Kiefer, 25 x 45 mm, ölbehandelt, 3-teilig mit Scharnieren



Weide

K-Artikel-Nr.	36140
B x H in cm	180 x 120
Stück in €	139,99



ESMERALDA-Paravent

aus gespaltenen Haselnussstangen, schiefergrau lasiert, Rahmen aus lasierter Kiefer, 4-teilig mit Scharnieren, geeignet für den Innen- und Außenbereich



Farbe

Haseln.

K-Artikel-Nr.	28442
B x H in cm	240 x 160
Stück in €	279,99



SYLT Schilfrohrmatte



SYLT Schilfrohrmatte

SYLT Schilfrohrmatte

aus Schilfhalmen, dicht gewebt, mit verzinktem Eisendraht gebunden, Rollenlänge 600 cm



K-Artikel-Nr.	29620	29621	29622	29625	29623	29624
Höhe in cm	100	120	140	160	180	200
Stück in €	39,99	49,99	54,99	64,99	74,99	84,99



AMRUM Weidenmatte

AMRUM Weidenmatte

aus unbehandelten Weidenästen mit verzinktem Draht gebunden, ca. 120 Äste je lfdm., Rollenlänge 300 cm

Weide



K-Artikel-Nr.	37450	37451	37452	37453	37454
Höhe in cm	100	120	150	160	180
Stück in €	59,99	69,99	79,99	89,99	99,99



Pick & Save-Aktion
ab € 99,99

Solange der Vorrat reicht!

SUNLINE

NATÜRLICHE ÄSTHETIK

180cm

180 CM HÖHE

VIELFÄLTIGE GESTALTUNGSMÖGLICHKEITEN

Klassisches Design:

Sichtschutzzaun SUNLINE

gefertigt aus Kiefer/Fichte, Rahmen ca. 45 x 45 mm, geklammert; Lamellen ca. 8 x 95 mm, geriffelt, mit Edelstahlschraubnägeln verschraubt, Leisten ca. 12 x 30 mm, Maschenweite ca. 10 x 10 cm; mit fungizidem Holzmittel vorbehandelt. Pfosten aus getrockneter Kiefer/Fichte, pinienfarbig getaucht, mit fungizidem Holzmittel vorbehandelt, Pfostenkopf gerundet.

Ki / Fi

Farbe



I-Artikel-Nummer	34101	34102	34103	34141	34143	34142	34112
Breite x Höhe in cm	180 x 180	90 x 180	90 x 180/90	180 x 180	90 x 180	90 x 180/90	9 x 9 x 190
Stück in €	159,99 119,99	129,99 99,99	129,99 99,99	169,99 119,99	139,99 99,99	139,99 99,99	49,99 29,99



Pick & Save-Aktion
für € 169,99

Solange der Vorrat reicht!

SUNLINE Dichtzaun mit PROTEC Rahmenprofil

SUNLINE Dichtzaun

gefertigt aus Kiefer/Fichte, 180 x 180 cm, pinienfarbig getaucht, Rahmen 45/90 mm, Lamelle 8,5 x 90 mm glatt

Ki / Fi

Farbe



I-Artikel-Nummer	34161
Breite x Höhe in cm	180 x 180
Stück in €	199,99 169,99



BAIKAL



CHARAKTERVOLLE OPTIK

GROSSE AUSWAHL

NATURBELASSENES MATERIAL

Extrem belastbar:

Sichtschutzaun BAIKAL

gefertigt aus Sibirischer Lärche, Rahmen ca. 45 x 68 mm, Lamellen ca. 8 x 95 mm, glatt gehobelt, mit Edelstahlschraubnägeln verschraubt, Rankstäbe 12 x 30 mm, geklammert, Maschenweite ca. 10 x 10 cm

Lärche



J-Artikel-Nummer	29852	29854	29853	29861	29872	29874	29873
Breite x Höhe in cm	90 x 180	90 x 180/90	180 x 90	60 x 180	90 x 180	90 x 180/90	180 x 90
Stück in €	249,99 179,99	199,99 179,99	199,99 179,99	149,99 149,99	279,99 199,99	239,99 199,99	279,99 199,99



VITJA 2-stufig



VITJA-Blumenkübel

gefertigt aus Kiefer/Fichte, druckimprägniert grün, Kanthölzer 45 x 45 mm, 2-stufig, inkl. Folieneinsatz

Ki/Fi KDI

B-Artikel-Nr.	21931
B x T x H in cm	100 x 50 x 40
Stück in €	109,99 79,99



**Pick & Save-Aktion
für € 199,99**

Solange der Vorrat reicht!

FORTIS-Dichtzaun

gefertigt aus Keruing*, Rahmen 42 x 42 mm, Lamellen 8 x 100 mm fein geriffelt



Keruing

J-Artikel-Nummer	33001
Breite x Höhe in cm	180 x 180
Stück in €	299,99 199,99



**Pick & Save-Aktion
für € 299,99**

Solange der Vorrat reicht!



LAMELLEN

CLAUSEA-Rankgitter, Keruing

CLAUSEA-Rankgitter

gefertigt aus Keruing*, Rahmen ca. 40 x 40 mm, Leisten 12 x 54 mm, blickdicht



Keruing

J-Artikel-Nummer	33025
B x H in cm	180 x 180/160
Stück in €	399,99 299,99



**Pick & Save-Aktion
für € 299,99**

Solange der Vorrat reicht!

PARALLELA-Rhombuszaun

BANGKIRAI-PFOSTEN

aus Bangkirai, genutet, Pfostenkopf mit Pyramidenform



Bangkirai

J-Artikel-Nummer	33034
Länge in cm	190
Dimension in cm	9 x 9
Stück in €	99,99 69,99

PARALLELA-Rhombuszaun

gefertigt aus Keruing*, Leisten 13 x 65 mm



Keruing

J-Artikel-Nummer	33011
B x H in cm	180 x 180
Stück in €	399,99 299,99



NEWA

NEWA

gefertigt aus Sibirischer Lärche, Lamellen ca. 14 x 120 mm, mit Edelstahlschraubnägeln verschraubt

individuell kürzbar



Lärche



J-Artikel-Nr.	29830
B x H in cm	180 x 180
Stück in €	399,99



BASENO, gerundet

BASENO

gefertigt aus Lärche/ Douglasie, naturbelassen, glatte Lamellen ca. 14 x 120 mm, mit Kopfrundung, Riegel ca. 20 x 65 mm, Edelstahl geklammert

Lärche



Dougl.

J-Artikel-Nr.	26438
Größe in cm	180 x 180/160
Stück in €	199,99



MAXI-MASSIV LÄRK mit PROTEC-Rahmenprofil

LÄRK

gefertigt aus Kiefer/Fichte, Rahmen ca. 45 x 45 mm, geklammert, Lamellen ca. 8 x 95 mm, geriffelt, mit Edelstahlschraubnägeln verschraubt, in Lärche-Optik lasiert.

KDI

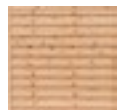

Ki / Fi

A-Art.-Nr.	13001
B x H in cm	180 x 180
Stück in €	99,99 89,99



TRELLEBORG-System, KDI grün, mit Rankgitter und Abschlussbrett



INDIVIDUELL IN DER BREITE KÜRZBAR



ROBUST UND VIELSEITIG



VARIABLE HÖHE DURCH EINZELNE BRETTER

Viel Gestaltungsspielraum:

TRELLEBORG-Stecksystem

gefertigt aus Kiefer/Fichte, kesseldruckimprägniert grün, Bretter mit Nut und Feder. Nuttiefe der Pfosten: 20 mm, 13 Bretter ergeben eine Höhe von ca. 180 cm.

individuell kürzbar 

KDI

Ki/Fi



A-Artikel-Nr.	33911	33912	33913	33918	33919	33920	33917
Artikel	Brett, gerade	Bogenbrett	Abschlussbrett	Verbindungspfosten	Endpfosten	Eckpfosten	Rankgitter
Größe in cm	180 x 14,5 x 2,8	180 x 12/6 x 2,8	175 x 7 x 4,5	9 x 9 x 210	9 x 9 x 210	9 x 9 x 210	180 x 42,5 x 2,8
Stück in €	19,99 12,99	19,99 14,99	19,99 14,99	39,99 29,99	39,99 29,99	39,99 29,99	99,99 79,99



SPARPREIS

J-Artikel-Nummer	33915
Paketinhalt	13 Stk. (180 x 180 cm)
Set in €	249,99 149,99



TRELLEBORG-System Hochbeet, Kiefer/Fichte



TRELLEBORG-System Sandkasten, Kiefer/Fichte

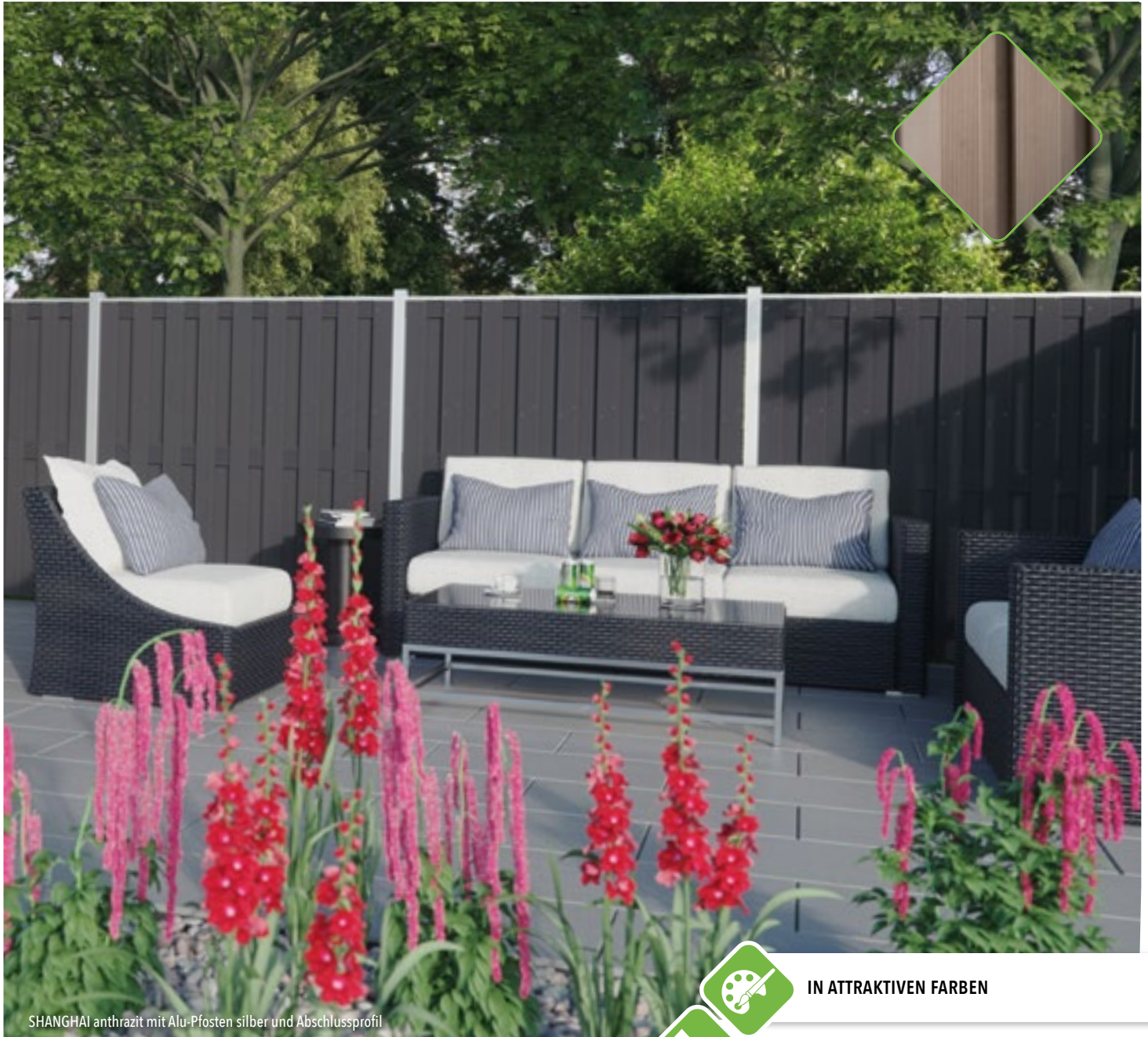

SHANGHAI anthrazit mit Alu-Pfosten silber und Abschlussprofil

IN ATTRAKTIVEN FARBEN

184 cm

180 CM HÖHE

VIELFÄLTIGE GESTALTUNGSMÖGLICHKEITEN

Robust und wartungsarm:
WPC-Zaunelemente SHANGHAI

Gefertigt aus WPC, Querriegel als Vollprofil 17 x 70 mm, Lamellen als Hohlkammerprofil 12 x 100 mm, fein geriffelt

WPC



F-Artikel-Nr.	44941	44943	44951	44952	44953
B x H in cm	180 x 180	90 x 180/90	180 x 180	90 x 180	90 x 180/90
Farbe	braun	braun	anthrazit	anthrazit	anthrazit
Stück in €	229,99 199,99	179,99 149,99	229,99 199,99	179,99 149,99	179,99 149,99



SHANGHAI braun mit Alu-Pfosten silber und Abschlussprofil

Aluminiumpfosten

mit Verstärkung und Kappen, hell eloxiert, 68 x 68 mm



individuell kürzbar



F-Artikel-Nr.	44717	44715
Länge in cm	265	265
Farbe	anthrazit	silber
Stück in €	99,99	99,99

Aluminium-Abschlussprofil

40 x 40 x 1800 mm



F-Artikel-Nr.	44962
Länge in cm	180
Farbe	silber
Stück in €	49,99

Befestigungs-Set für SHANGHAI

Paket mit 6 Winkeln und 30 Schrauben



F-Artikel-Nr.	44949	44959
Länge in cm	-	-
Farbe	braun	anthrazit
Stück in €	24,99	34,99



Lamellenzaun



Lamellenzaun

Lamellenzaun

gefertigt aus Kiefer/Fichte, druckimprägniert grün, Rahmen ca. 34 x 54 mm, Lamellen ca. 5 x 60 mm, Rahmen und Lamellen geklammert (verzinkt)

KDI									
Ki/Fi									
A-Artikel-Nummer	10001	10007	10011	10015	10050	10003	10008	10012	10017
Breite x Höhe in cm	180 x 180	150 x 180	120 x 180	100 x 180	100 x 180/90	180 x 150	150 x 150	120 x 150	100 x 150
Stück in €	52,99	49,99	48,99	47,99	52,99	49,99	49,99	48,99	47,99

KDI								
Ki/Fi								
A-Artikel-Nr.	10004	10018	10005	10040	18070	B-Art.-Nr.	17561	17620
Breite x Höhe in cm	180 x 120	100 x 120	180 x 90	100 x 180	2,4 x 4,8 x 200	B x H in cm	100 x 155	-
Stück in €	48,99	47,99	47,99	89,99	8,99	Stück in €	124,99	69,99

Anschlagleiste

Tor



FREIBURG



ANSICHT DER KANTE

SKALÖ KIEFER/FICHTE, KDI GRÜN

SKALÖ horizontal

FREIBURG

gefertigt aus Kiefer/Fichte, druckimprägniert grün, Rahmen ca. 35 x 55 mm glatt gehobelt. Lamellen ca. 5 x 73 mm, fein gesägt, Leisten ca. 16 x 45 mm, Rahmen und Lamellen geklammert (verzinkt)

KDI						
Ki / Fi						
A-Artikel-Nummer	43401	43406	43402	43405	43404	43403
B x H in cm	180 x 180	90 x 180	90 x 180/90	180 x 90	90 x 160/90	180 x 180/160
Stück in €	89,99	84,99	84,99	84,99	84,99	109,99

SKALÖ

gefertigt aus Kiefer/ Fichte, druckimprägniert grün, Lamellen 8 x 100 mm, sägerau, mit Baumkante, geklammert (verzinkt), Riegel 15 x 70 mm

KDI	
Ki / Fi	
A-Artikel-Nr.	10101
B x H in cm	180 x 180
Stück in €	39,99



MAXI-MASSIV, Pergola aus Kantholz 9 x 9 cm und QUATTRO-Steckverbinder



MAXI-MASSIV

MAXI-Massiv

gefertigt aus Kiefer/Fichte, druckimprägniert grün, Rahmen ca. 45 x 45 mm, geklammert, Lamellen ca. 8 x 95 mm, geriffelt, mit Edelstahlschraubnägeln verschraubt, Leisten ca. 12 x 30 mm, Maschenweite ca. 10 x 10 cm. Tor: mit Diagonalstrebe, Rahmen 45 x 90 mm.



KDI								
Ki / Fi								
A-Art.-Nr.	11050	11001	11007	11011	11015	11023	11026	11055
B x H in cm	90 x 180/90	180 x 180	150 x 180	120 x 180	100 x 180	60 x 180	30 x 180	90 x 180/150
Stück in €	74,99	74,99	73,99	73,99	72,99	72,99	72,99	84,99



KDI									
Ki / Fi									
A-Art.-Nr.	11250	11201	11207	11203	11251	14905	14919	14631	14432
B x H in cm	90 x 180/90	180 x 180	150 x 180	180 x 150	90 x 150/60	180 x 90	100 x 90	60 x 210/180	60 x 180/150
Stück in €	114,99	114,99	113,99	113,99	113,99	109,99	109,99	99,99	99,99



ECO-Dichtzaun

gefertigt aus Kiefer/ Fichte, druckimprägniert grün, Rahmen ca. 30 x 45 mm, Lamellen ca. 5 x 100 mm, glatt

KDI

Ki / Fi



A-Artikel-Nummer	10501
Breite x Höhe in cm	180 x 180
Stück in €	59,99



11003

11008

11017

11056

11004

11005

11401

11420

11450

180 x 150

150 x 150

100 x 150

90 x 150/120

180 x 120

180 x 90

180 x 180

90 x 180

90 x 180/90

73,99

73,99

73,99

84,99

73,99

72,99

149,99

139,99

139,99



14132

14531

11040

11041

18070

B-Art.-Nr.

17561*

17620*

60 x 180/150

60 x 210/180

100 x 180

100 x 150

2,4 x 4,8 x 200

B x H in cm

100 x 155

-

129,99

129,99

129,99

129,99

8,99

Stück in €

124,99

69,99

*Weitere Metall-Torrahmen und Infos auf S. 129



MAXI-Bogen

gefertigt aus Kiefer/Fichte, druckimprägniert grün, Rahmen ca. 45 x 45 mm, Lamellen ca. 8 x 95 mm, **geriffelt**, Rankstäbe ca. 12 x 30 mm, Maschenweite ca. 10 x 10 cm, mit Edelstahlschraubnägeln verschraubt. Tor: mit Diagonaltreibe, Rahmen 45 x 90 mm



A-Art.-Nummer	11760	11701	11707	11711	11715	11703	14332	11801	11807	11803
B x H in cm	90 x 160	180 x 180/160	150 x 180/160	120 x 180/160	100 x 180/160	180 x 150/130	60 x 180/150	180 x 180/160	150 x 180/160	180 x 150/130
Stück in €	119,99	89,99	88,99	88,99	88,99	88,99	129,99	129,99	129,99	129,99



A-Art.-Nummer	11740	12340	18070	B-Art.-Nummer	17561*	17620*
B x H in cm	100 x 180/160	100 x 180/160	2,4 x 4,8 x 200	B x H in cm	100 x 155	-
Stück in €	139,99	169,99	8,99	Stück in €	124,99	69,99

*Weitere Metall-Torrahmen und Infos auf S. 129



MAXI-Doppelbogen

siehe MAXI-Bogen

KDI					
Ki / Fi					
A-Art.-Nummer	12060	12001	12007	12102	12160
B x H in cm	90 x 160/140	180 x 180/160	150 x 180/160	180 x 160/140	90 x 160/140
Stück in €	169,99	159,99	159,99	159,99	169,99

MAXI-Diagonal

siehe MAXI-Bogen

KDI			
Ki / Fi			
A-Art.-Nummer	12301	12401	12701
B x H in cm	180 x 180/160	180 x 180/160	180 x 180/160
Stück in €	179,99	179,99	179,99





Diagonal- und Bogen-Rankzaun 10 x 10

gefertigt aus Kiefer/Fichte, druckimprägniert grün, Rahmen ca. 45 x 45 mm, geklammert, Rankstäbe ca. 12 x 30 mm, Maschenweite ca. 10 x 10 cm, geklammert (verzinkt)

KDI									
Ki / Fi									
A-Artikel-Nummer	11650	11601	11620	11623	11603	14631	14432	12201	12211
Breite x Höhe in cm	90 x 180/90	180 x 180	90 x 180	60 x 180	180 x 150	60 x 210/180	60 x 180/150	180 x 180/160	120 x 180/160
Stück in €	89,99	99,99	89,99	89,99	89,99	99,99	99,99	129,99	129,99



Diagonal-Rankzaun 6 x 6



Bogen-Rankzaun 6 x 6, Kiefer/Fichte, KDI grün

Diagonal- und Bogen-Rankzaun 6 x 6

gefertigt aus Kiefer/Fichte, druckimprägniert grün, Rahmen ca. 45 x 45 mm, geklammert, Rankstäbe ca. 12 x 30 mm, Maschenweite ca. 6 x 6 cm, geklammert (verzinkt)

<div style="border: 1px solid green; border-radius: 5px; padding: 2px; display: inline-block;">KDI</div> <div style="border: 1px solid green; border-radius: 5px; padding: 2px; display: inline-block;">Ki / Fi</div>							
	A-Artikel-Nummer	11611	11612	11614	11613	11615	12221
Breite x Höhe in cm	180 x 180	90 x 180	60 x 180	180 x 150	90 x 180/90	180 x 180/160	
Stück in €	109,99	99,99	99,99	99,99	119,99	149,99	



OLYMP, gerade



OLYMP, geschwungen als Welle

OLYMP

fertigt aus Kiefer/Fichte, druckimprägniert grün, Rahmen ca. 45 x 45 mm, geklammert, Lamellen ca. 8 x 95 mm, **geriffelt**, mit Edelstahlschraubnägeln verschraubt

KDI

Ki/Fi

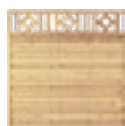

A-Artikel-Nummer	33804	33801	33809	33805	33807	33808
Breite x Höhe in cm	90 x 180/90	180 x 180	150 x 180	180 x 180/160	180 x 160/140	90 x 160/90
Stück in €	124,99	129,99	124,99	149,99	179,99	129,99



ANTIKAUN

gefertigt aus Kiefer/Fichte, druckimprägniert grün, Rahmen ca. 45 x 68 mm, geklammert, Lamellen ca. 8 x 120 mm, **genutet**, mit Edelstahlschraubnägeln verschraubt

										
A-Artikel-Nummer			25401	25420	25450	26005	25601	25620	25702	25760
Breite x Höhe in cm			180 x 180	90 x 180	90 x 180/90	180 x 90	180 x 180/160	100 x 180/160	180 x 160/140	90 x 160/90
Stück in €			179,99	169,99	169,99	169,99	199,99	189,99	199,99	199,99



EDELSTAHL
VERSCHRAUBT

AVANTGARDE



AVANTGARDE

AVANTGARDE

gefertigt aus Kiefer/Fichte, druckimprägniert grün, Rahmen ca. 45 x 68 mm, geklammert, Ecken gerundet, Lamellen ca. 8 x 95 mm, glatt gehobelt, mit Edelstahlschraubnägeln verschraubt, Rankstäbe ca. 12 x 30 mm, geklammert, Maschenweite ca. 10 x 10 cm. Tor: Rahmen ca. 45 x 90 mm, Diagonalstrebe für zusätzliche Stabilisierung, **inkl. Einsteckschloss**, PZ-vorgerichtet, Dornenabstand 90 mm, Tore sind DIN links/rechts verwendbar, ohne Drücker und Zylinder.



A-Artikel-Nummer	23907	23906	23901	23905	23902	23903	23904	23927	23921	23926
Breite x Höhe in cm	180 x 120	180 x 150	180 x 180	150 x 180	100 x 180	90 x 180/90	180 x 90	180 x 150	180 x 180	150 x 180
Stück in €	119,99	119,99	119,99	119,99	119,99	119,99	119,99	139,99	129,99	129,99



A-Artikel-Nummer	23911	23912	23936	23935	23931	23934	23932	23933	23924	23925
Breite x Höhe in cm	180 x 180/160	100 x 180/160	90 x 120/90	90 x 160/120	180 x 180/160	150 x 180/160	180 x 160/140	90 x 160/90	180 x 90	100 x 90
Stück in €	139,99	139,99	169,99	169,99	169,99	169,99	169,99	169,99	139,99	139,99



AVANTGARDE mit Tor und PROTEC-Rahmenprofil



AVANTGARDE



AVANTGARDE



23922
100 x 180
129,99



23923
90 x 180/90
139,99



Tor
23908
100 x 180
259,99



Tor
23918
100 x 180/160
269,99



Anschlagleiste
18070
2,4 x 4,8 x 200
8,99

Drückergarnitur
mit Ovalrosetten, für PZ-Schloss

B-Artikel-Nummer	17637
Farbe	Edelstahl gebürstet
Stück in €	89,99



23941
180 x 180
129,99



23943
60 x 180
129,99



B-Artikel-Nr.
B x H in cm
Stück in €

17561*
100 x 155
124,99



17620*
-
69,99

Profilzylinder
mit 3 Schlüsseln

B-Artikel-Nummer	17638
Farbe	40/40 chromiert
Stück in €	19,99



Drückergarnitur mit Profilzylinder und Einsteckschloss

*Weitere Metall-Torrahmen und Infos auf S. 129











CLASSIC



CLASSIC

CLASSIC

gefertigt aus Fichte, druckimprägniert grün, Rahmen ca. 40 x 70 mm, Profilbretter ca. 16 x 118 mm, Rankstäbe ca. 9 x 30 mm, Maschenweite ca. 6 x 6 cm, geklammert (Edelstahl)

KDI	Fichte								
A-Artikel-Nummer		27908	27901	27905	27902	27903	27904	27931	27926
Breite x Höhe in cm		180 x 150	180 x 180	150 x 180	90 x 180	90 x 180/90	180 x 90	180 x 180	180 x 150
Stück in €		194,99	199,99	194,99	189,99	189,99	189,99	239,99	194,99



27921	27925	27922	27923	27924	27911	27961	B-Art.-Nr. 17560 *	17620*
180 x 180	150 x 180	90 x 180	90 x 180/90	180 x 90	180 x 180/160	180 x 200/180	90 x 155	-
199,99	194,99	189,99	189,99	189,99	229,99	299,99	119,99	69,99

*Weitere Metall-Torrahmen und Infos auf S. 129











ESBJERG mit PROTEC-Rahmenprofil

Besonders robust:
ESBJERG

gefertigt aus Lärche/ Douglasie, Rahmen ca. 44 x 88 mm, Ecken abgerundet, Profilbretter-Füllung 18 x 120 mm, geklammert (Edelstahl)

-  GEEIGNET FÜR FLEXI METALL-TORRAHMEN
-  LANGLEBIG UND NATURBELASSEN
-  VIELFÄLTIGE GESTALTUNGSMÖGLICHKEITEN

Lärche								
Dougl.								
J-Art.-Nr.	29302	29301	29303	29304	29306	29305	B-Art.-Nr. 17560*	17620*
B x H in cm	180 x 150	180 x 180	150 x 180	90 x 180	90 x 180/90	180 x 90	90 x 155	-
Stück in €	319,99	329,99	319,99	309,99	309,99	309,99	119,99	69,99



SKAGEN

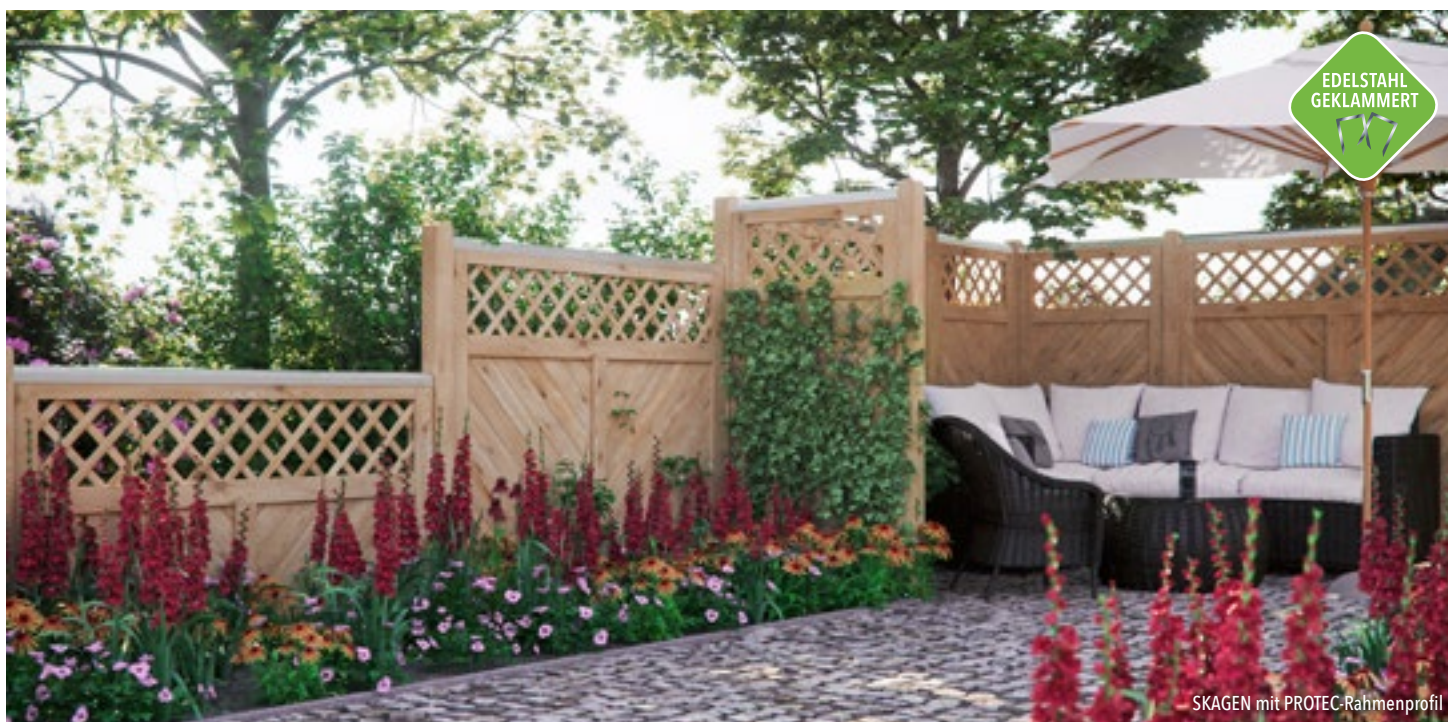

SKAGEN mit PROTEC-Rahmenprofil

SKAGEN

gefertigt aus Lärche/ Douglasie, Rahmen ca. 44 x 88 mm, Ecken abgerundet,
 Profilbretter-Füllung ca. 18 x 120 mm, Rankstäbe ca. 9 x 30 mm,
 Maschenweite ca. 6 x 6 cm, geklammert (Edelstahl)

Lärche

Dougl.



J-Art.-Nr.	29325	29329	29321	29322	29324	29323	29326	29327
B x H in cm	180 x 150	150 x 180	180 x 180	90 x 180	90 x 180/90	180 x 90	180 x 180/165	90 x 165/150
Stück in €	389,99	389,99	399,99	379,99	379,99	379,99	479,99	469,99



EDELSTAHL
GEKLAMMERT

Douglasie - aus der Natur
Bei der Wahl eines Produktes der T&J-Serie aus Douglasie, entscheiden Sie sich für Funktionalität und Design. Das in der Natur hellgelblich-braune bis rotbraune Holz zeichnet sich insbesondere durch seine gute Festigkeitseigenschaft aus. Erhalten Sie den warmen Farbton durch die Verwendung von farbloser Imprägnierung und UV-Schutz-Öl.

CLASSICO



CLASSICO

CLASSICO

gefertigt aus Lärche/ Douglasie, naturbelassen, Rahmen ca. 40 x 68 mm, glatt gehobelt, Landhausprofil-Füllung ca. 16 x 118 mm, Rankstäbe ca. 20 x 20 mm, überblattet, Maschenweite ca. 8 x 8 cm, geklammert (Edelstahl)

Lärche								
Dougl.								
J-Artikel-Nummer	26401	26411	26412	26416	26421	26426	26427	26431
B x H in cm	180 x 180	180 x 180	90 x 180	90 x 180/90	180 x 180/190	90 x 180/140	90 x 140/90	60 x 180/183
Stück in €	319,99	339,99	289,99	289,99	419,99	299,99	289,99	199,99



DAAN, gerundet



EDELSTAHL
VERSCHRAUBT



DAAN, gerade



MODERNES DESIGN



KDI GRÜNE KESSELDRUCKIMPRÄGNIERUNG



VIELFÄLTIGE GESTALTUNGSMÖGLICHKEITEN

Besonders vielseitig:

DAAN

gefertigt aus Kiefer/Fichte, druckimprägniert grün, Lamellen ca. 20 x 145 mm, starke Ausführung, Riegel ca. 30 x 80 mm, mit Edelstahlschraubnägeln verschraubt

A-Artikel-Nummer	23603	23601	23615	23650	23605	23701	23715	23660	23685	Zaunlamelle	20er Lattenset	23686		
B x H in cm	180 x 150	180 x 180	100 x 180	90 x 180/90	180 x 90	180 x 180/160	100 x 180/160	90 x 160/90	2 x 14,5 x 180			2 x 14,5 x 180		
Stück in €	159,99	159,99	159,99	169,99	159,99	179,99	179,99	169,99	9,99			159,99		



LIEKE, gerade



ROBUST UND LANGLEBIG



GESAMTHÖHE = 184 CM
inkl. 4 cm Bodenfreiheit



GRÜNE KESSELDRUCKIMPRÄGNIERUNG

Der Zaun mit klarer Linie:

LIEKE

gefertigt aus Kiefer/Fichte, druckimprägniert grün, Lamellen ca. 14 x 120 mm, gehobelt, Riegel ca. 20 x 65 mm, mit Edelstahlschraubnägeln verschraubt

KDI Ki / Fi

Zaunlamelle

20er Lattenset





		SETPREIS			
A-Artikel-Nr.	13885	13886	13811	13812	
B x H in cm	1,4 x 12 x 180	1,4 x 12 x 180	180 x 180	180 x 180/160	
Stück in €	9,99	99,99	99,99	99,99	



SEELAND in unterschiedlichen Höhen



SEELAND in unterschiedlichen Höhen und Abdeckleiste

-  CHARAKTERVOLLES DESIGN
-  KANN IN DER BREITE GEKÜRZT WERDEN
-  BRAUNE KESSELD RUCKIMPRÄGNIERUNG

In natürlicher Optik:

SEELAND

gefertigt aus Kiefer/Fichte, druckimprägniert braun, sägerau, Brettstärke ca. 16 mm, Breite ca. 15 - 30 cm, mit Bast- und Rindenresten, verzinkte Befestigung, Riegel ca. 30 x 80 mm



KDI

Ki / Fi

A-Artikel-Nummer	19301	19302	19303	19304
B x H in cm	180 x 180	90 x 180	180 x 150	180 x 90
Stück in €	129,99	119,99	119,99	119,99

Abdeckleiste für Bohlenzäune

Edelstahl



B-Artikel-Nummer	17555
Maße in cm	179 x 2 x 7,5
Stück in €	59,99



FÜNEN

gefertigt aus Kiefer/Fichte, druckimprägniert grün, sägerau, **Brettstärke ca. 16 mm**, Breite ca. 15 – 30 cm, mit Bast- und Rindenresten, verzinkte Befestigung, Riegel ca. 30 x 80 mm

Ki/Fi



A-Artikel-Nummer	19311
B x H in cm	180 x 180
Stück in €	119,99

Abdeckleiste für Bohlenzäune

aus Edelstahl



B-Artikel-Nummer	17555
Maße in cm	179 x 2 x 7,5
Stück in €	59,99



LANGELAND, 180 cm Höhe

LANGELAND

gefertigt aus roher Lärche/ Douglasie, sägerau, **Brettstärke ca. 16 mm**, Breite 15 - 30 cm, mit Bast- und Rindenresten, mit Edelstahlbefestigung, Riegel 30 x 80 mm

Lärche Dougl.



J-Artikel-Nummer	29351
B x H in cm	180 x 180
Stück in €	149,99



JÜTLAND, 180 cm Höhe



ABDECKLEISTE

JÜTLAND, 180 cm Höhe mit Abdeckleiste

JÜTLAND

gefertigt aus roher Lärche/ Douglasie, sägerau, **Brettstärke ca. 20 mm**, Breite ca. 15 - 30 cm, mit Bast- und Rindenresten, mit Edelstahlbefestigung, Riegel ca. 30 x 80 mm

Lärche Doug.



J-Artikel-Nummer	29331	29333	29332	29334
B x H in cm	180 x 180	90 x 180	180 x 150	180 x 90
Stück in €	179,99	159,99	169,99	159,99

Abdeckleiste für Bohlenzäune

Edelstahl



B-Artikel-Nummer	17555
Maße in cm	179 x 2 x 7,5
Stück in €	59,99



LOLLAND in zwei unterschiedlichen Brettstärken

LOLLAND

gefertigt aus roher Lärche/ Douglasie, sägerau, **Brettstärke ca. 20 mm**, Breite ca. 15 - 30 cm, mit Bast- und Rindenresten, mit Edelstahlbefestigung, Riegel ca. 30 x 80 mm

Lärche Doug.



J-Artikel-Nr.	29371	29372
B x H in cm	180 x 180	180 x 150
Stück in €	189,99	179,99



INDIVIDUELL IN DER BREITE KÜRZBAR



MODERNES DESIGN









VIELFÄLTIGE GESTALTUNGSMÖGLICHKEITEN

Praktisch vielseitig:

AALBORG-System

gefertigt aus Lärche/ Douglasie, Riegel 28/70 mm, Lamellen 16/140 mm und 16/60 mm, Gitterleisten 15 x 30 mm, mit Edelstahlschraubnägeln verschraubt, ohne Befestigungsmaterial

individuell kürzbar

	1	2	3	4	5		
							
J-Art.-Nr.	29361	29362	29364	29366	29367	29368	29369
B x H in cm	180 x 180	180 x 130	20 x 179	14 x 180	21 x 24 x 14	24 x 24 x 6	24 x 24 x 6 / 24 x 25 x 8
Stärke in mm				16			
Stück in €	299,99	299,99	59,99	19,99	59,99	59,99	69,99



AALBORG-Vogelhaus 5



AALBORG-Blumenkasten 3



AALBORG-Regal 4



AALBORG-System



AALBORG-System



VERSTELLBARE
KLOBEN



4 GRÖßEN



Stabiler und
flexibler
Durchgang:

*FLEXI Metall-
Torrahmen*

FLEXI Metall-Torrahmen mit Maxi-Massiv-Zaunfeld 150 x 180 cm

Tür und Tor stehen Ihnen offen:

FLEXI METALL-TORRAHMEN für flexible Tore

Entdecken Sie den **FLEXI Metalltorrahmen** – die perfekte Lösung für Ihren Garten oder Ihr Grundstück! Mit seiner flexiblen Torbreite und der einfachen Montage ist dieser Rahmen vielseitig einsetzbar und sorgt für einen stabilen Halt.

Jede Menge VORTEILE:

- Kein Durchhängen
- Verstellbare Kloben
- Kann individuell verkleidet werden
- Feuerverzinkter Rahmen
- In vier verschiedenen Breiten erhältlich

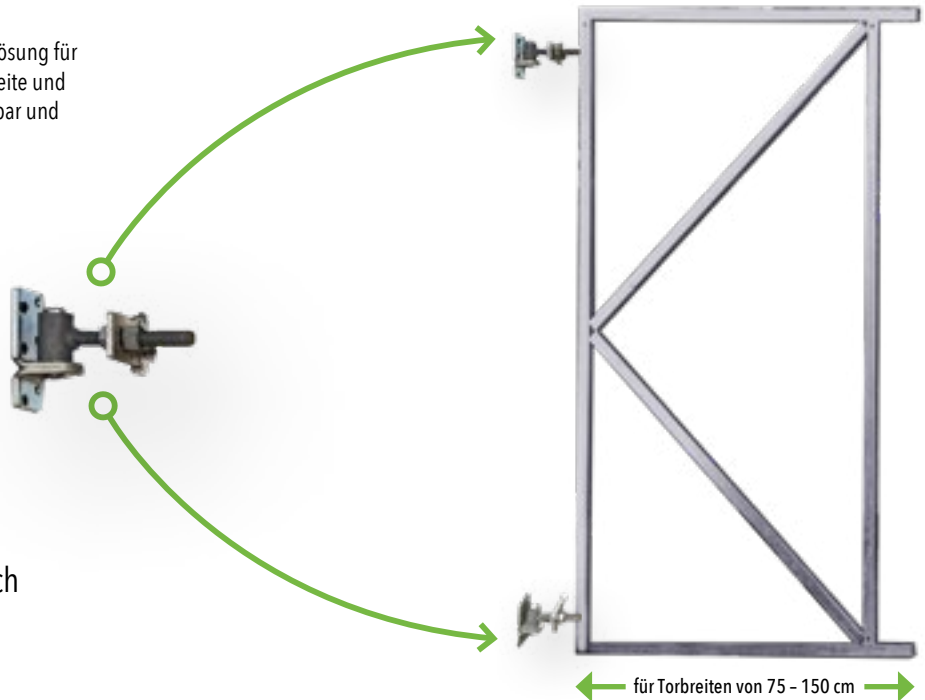

In wenigen Schritten zum perfekten Tor:

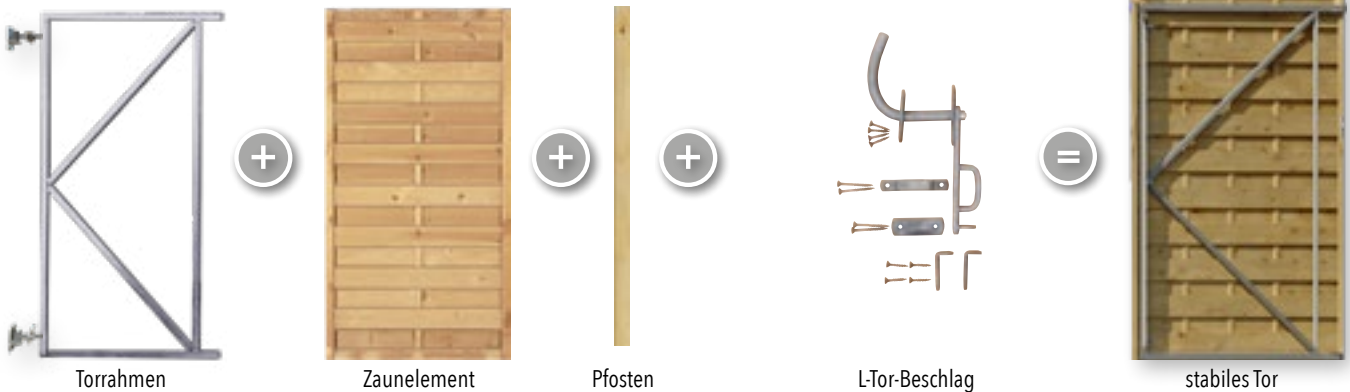

FLEXI Metall-Torrahmen

Rahmen 20 x 30 mm, verzinkt, 3 Kloben bei Torbreite 150 cm, ohne Türdrücker/ Verschluss



B-Artikel-Nummer	17560	17561	17562	17563	17620
Artikel	Flexi Metall-Torrahmen	Flexi Metall-Torrahmen	Flexi Metall-Torrahmen	Flexi Metall-Torrahmen	L-Tor-Beschlag
B x H in cm	90 x 155 cm, für Torbreiten 75 - 90 cm	100 x 155 cm, für Torbreiten 85 - 100 cm	120 x 155 cm, für Torbreiten 105 - 120 cm	150 x 155 cm, für Torbreiten 135 - 150 cm	-
Stück in €	119,99	124,99	144,99	169,99	69,99

ZÄUNE AUS HPL, WPC UND BPC

WOLLBACH
S.30

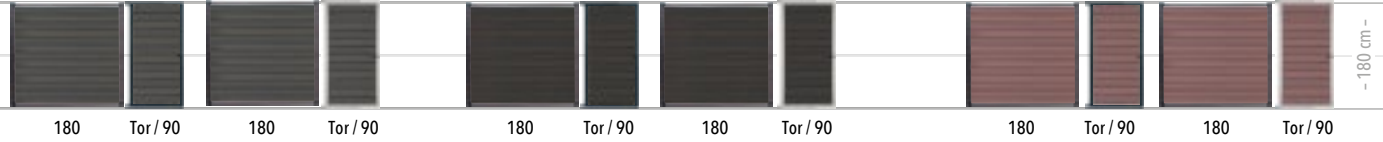

WAREN
S.32

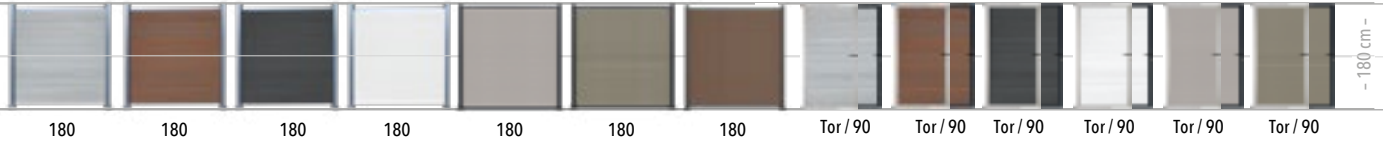

MAX
S.34

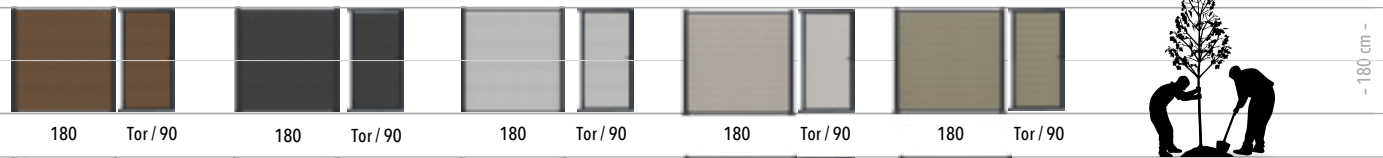

MAX XL
S.36

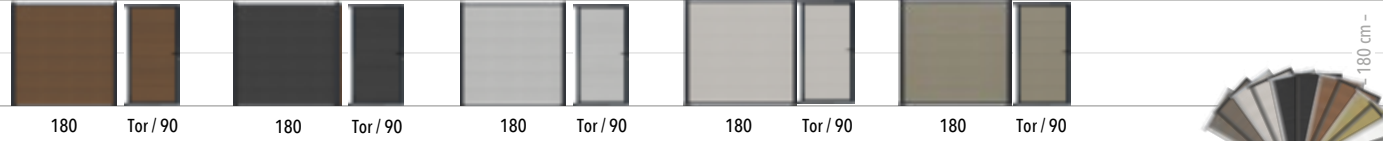

ELSKOP
S.38

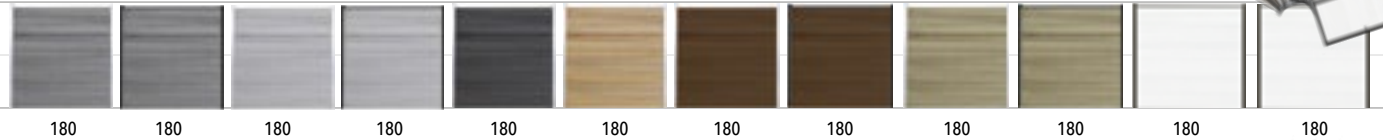

EIZE
S.40

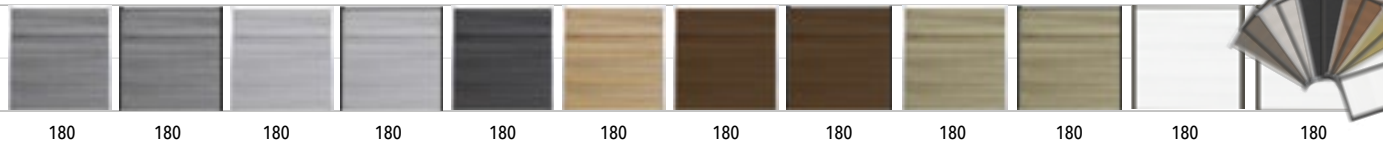

TJÖRN
S.42

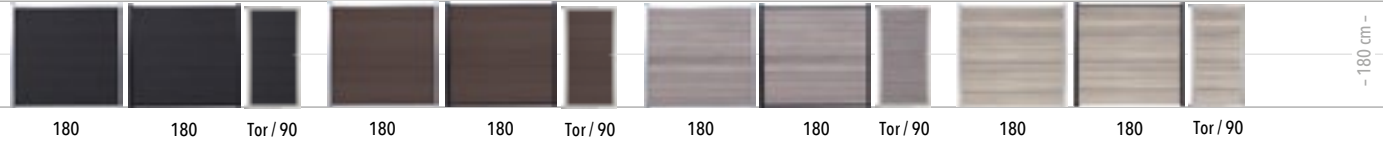

TJÖRN
S.42

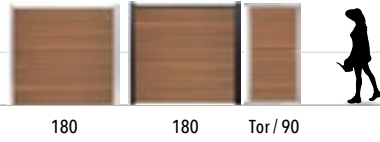

MALCHOW
S.44

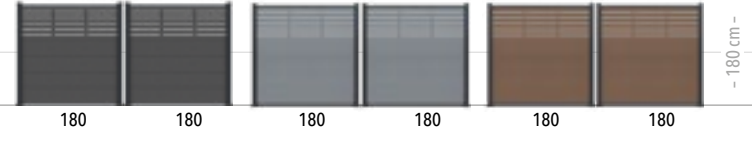

ÖLAND
S.45

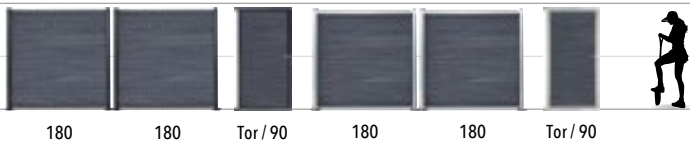

HEIDE
S.46

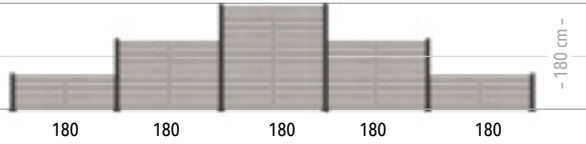

FARÖ
S.48

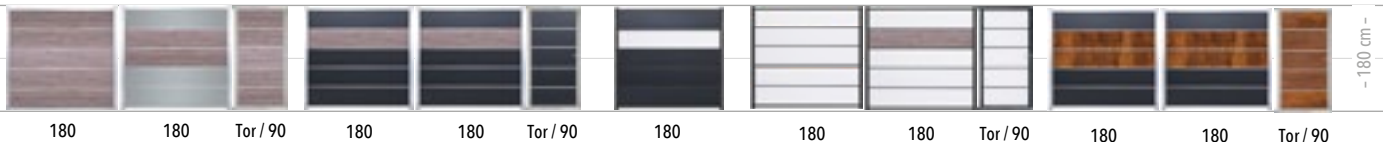

HANÖ
S.50

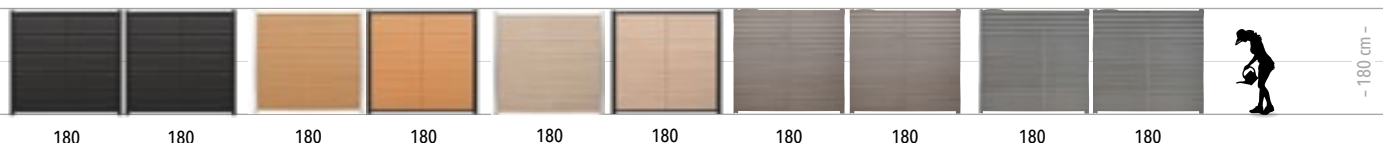

SKÄR
S.52

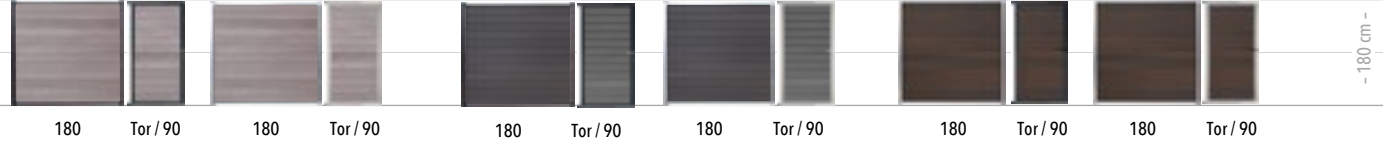

HÖRVIG S.54	180 180 180 180	RHÖN S.56	180 90 180 180		- 180 cm -
EMDEN S.62	180 90 90	SHANGHAI S.102	180 180 90 180 180 90 90		- 180 cm -
ELDENA S.64	90 180 180 90 90	ZÄUNE AUS ALUMINIUM			- 180 cm -
MALÖ S.66	180 90 180 90 90 Tor/90		SELLIN S.68	180 180 180	- 180 cm -
SYLT S.69	180 180 180	HUSUM S.70	180 180 180	EUTIN S.71	180 180 180
ZÄUNE AUS KUNSTSTOFF					
STADE S.72	180 180 180 180	ALASKA S.80	177 177 177 177 177		- 180 cm -
ALASKA S.80	Tor 100 180 Tor 300 180 180	LIGHTLINE-SICHTSCHUTZ S.82	90 180 180 90 90		- 180 cm -
LIGHTLINE-SICHTSCHUTZ S.83	90 180 180 90 60 90 180 Tor/100	LIGHTLINE-LAMELLEN-ZAUN S.84	180 180 90 90 90		- 180 cm -
ZÄUNE AUS WEIDEN- UND HASELNUSSGEFLECHT					
LABO S.86	180 94 94 94 94	FAKO S.86	120 120 120 120	ASO S.87	180 180 180 180
FUEGO S.87	120 120 120 120 180	ÄTNA S.90	180 120	FOGO S.91	180
VESUV S.91	180 120				- 180 cm -
PABLO S.92	180 180 180 180	PEPE S.92	140 140 180	ALESSIA S.93	56 56
					- 90/116 cm - - 130/165 cm - - 180 cm -
SARA S.93	120 -25 cm -	PACO S.93	90 150 180	PAULINA S.94	
				SOFIA S.94	
				ESMERALDA S.94	- 180 cm -

ZÄUNE AUS NATURNAHEM HOLZ

SUNLINE S. 96	90 90 180 180 90 90 180	BAIKAL S. 97	180 90 180 60 90 90 90 180	- 180 cm -		
FORTIS S. 98	180 180 180	CLAUSA S. 98	180 180 180	PARALLELA S. 98	180 180 180	- 180 cm -
NEWA S. 99	180 180 180	BASENO S. 99	180 180 180	LÄRK S. 99	180 180 180	- 180 cm -
LAMELLEN-ZAUN S. 106	180 150 120 100 100 180 150 120 100 180 150 100 180 100 Tor / 100	ECO DICHT-ZAUN S. 107	180 180 180		- 180 cm -	
FREIBURG S. 105	180 90 90 180 90 180	MAXI-MASSIV S. 106	90 180 150 120 100 60 30 60 90 150 150 100 90 180	- 180 cm -		
MAXI-MASSIV S. 106	180 180 90 180 90 180 150 180 90 180 100 60 60 60 Tor / 100 Tor / 100	MAXI-BOGEN S. 108	90 180 150 120 100 150 180 60 180 60 150 180 Tor / 100		- 180 cm -	
MAXI-DOPPEL-BOGEN S. 109	90 180 150 180 90	MAXI-DIAGONAL S. 109	180 180 90 Tor / 100		- 180 cm -	
DIAGONAL-RANKZAUN S. 110	90 180 90 60 60 60 180	DIAGONAL-RANKZAUN S. 110	180 60 180 90 90		- 180 cm -	
BOGEN-RANKZAUN S. 110	180 120	BOGEN-RANKZAUN S. 111	180 180	OLYMP S. 112	90 180 150 180 180 90	- 180 cm -
ANTIKZAUN S. 113	90 180 90 180 90 180 180 180 100 180 100 180 90		- 180 cm -			

AVANT-GARDE S.114	180	180	180	150	100	90	180	180	180	150	100	100		-180 cm -		
AVANT-GARDE S.114	180	100	90	90	150	150	180	90	180	90	180	60	Tor/100	Tor/100	-180 cm -	
CLASSIC-SERIE S.116	180	180	180	150	90	150	180	90	180	180	180		-180 cm -			
CLASSIC-SERIE S.116	180	90	180	150	180	90	90	180	180	180	90	180	-180 cm -			
ESBJERG S.118	180	180	150	90	90	180	SKAGEN S.119	180	150	90	180	90	180	180	90	-180 cm -
CLASSICO S.120	90	180	180	90	90	60	180	180	60	90	90	180	90	90	-180 cm -	
DAAN S.121	180	180	180	100	90	180	180	100	90	Tor/100		-180 cm -				
LIEKE S.122	180	180	180	180		SEELAND S.123	180	180	90	180	180	-180 cm -				
FÜNEN S.124	180	180	180	180	180		LANGELAND S.124	180	180	180	-180 cm -					
JÜTLAND S.125	180	180	180	90	180	180		LOLLAND S.125	180	180	180	180	-180 cm -			
AALBORG S.128	180	180	180	180	180	180	180	180	180	180	180		-180 cm -			
	FLEXI-TOR-RAHMEN S.129	75 - 90	85 - 100	105 - 120	135 - 150	ALU-TOR S.59	Tor/100	-180 cm -								

Einladend auf den ersten Blick!

Vorgartenzäune von T&J: Der erste Eindruck zählt!

Der Vorgarten ist die erste Visitenkarte Ihres Hauses und fällt sofort jedem ins Auge – ob Freunden, Nachbarn, dem Postboten oder Spaziergängern. Einladend und zugleich trennend vom öffentlichen Raum haben Vorgartenzäune daher auch eine echte Funktion. T&J bietet Ihnen dazu viele Möglichkeiten aus verschiedenen Holzarten wie Eiche, Kiefer, Fichte oder Haselnuss – natürlich, robust und beständig.







STRONG-Doppeltor



LANGLEBIG UND ROBUST



BIS ZU 170 CM HÖHE



BESONDERS WITTERUNGSBESTÄNDIG

Für mehr Sicherheit:

STRONG Einzel-/Doppeltor

inkl. Pfosten, Ø 60 mm, Drückergarnitur, Rohrrahmenschloss mit 3 Schlüsseln, Auflaufschuh, verzinkt und pulverbeschichtet grün (RAL 6005) oder anthrazit (RAL 7016), verstellbare Scharniere, Maschenweite 50 x 100 mm, Drahtstärke 4,0 mm, extra-große Torbreite ca. 120 cm (Einzeltor, lichtetes Maß) bzw. 400 cm (Doppeltor, lichtetes Maß), Öffnungswinkel 90 °

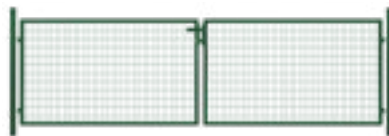
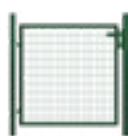

verzinkt, pulverbeschichtet grün			Doppeltor
G-Art.-Nr.	44473	44474	44477
H in mm	1230	1700	1230
Tor in €	194,99	244,99	349,99

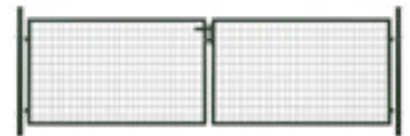
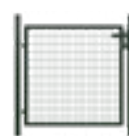

verzinkt, pulverbeschichtet anthrazit				Doppeltor	Doppeltor
G-Art.-Nr.	44470	44471	-	44478	44479
H in mm	1030	1230	-	1030	1230
Tor in €	179,99	194,99	-	324,99	349,99



STRONG-Einzeltor



Türdrücker
für STRONG-Tore

G-Art.-Nr.	44483
Farbe	anthrazit
Stück in €	24,99



Aufhängung
für STRONG-Tore

G-Art.-Nr.	44484
Farbe	Stahl
Stück in €	24,99



**Rohrrahmen-
schloss**
für STRONG-Tore

G-Art.-Nr.	44485
Farbe	Edelstahl
Stück in €	29,99



Toranschlag
für STRONG-
Torpfosten

G-Art.-Nr.	44488	44489
Farbe	grün	anthrazit
Stück in €	24,99	24,99





BASIC-Stahlgitterzaun und BASIC-Doppeltor

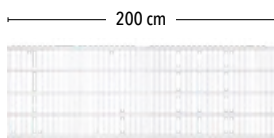

BASIC-Doppelstabmatte

200 cm breit, Doppelstab-Verarbeitung, Drahtstärke 6/5/6 mm, einseitiger Überstand, Maschenweite 50 x 200 mm, verzinkt und pulverbeschichtet grün (RAL 6005) oder anthrazit (RAL 7016)

PREISTIPP!

G-Artikel-Nr.	44312	44313	44314	44322	44323	44324
Farbe	grün	grün	grün	anthrazit	anthrazit	anthrazit
Höhe in cm	100	120	140	100	120	140
Matte in €	49,99	59,99	64,99	49,99	59,99	64,99



ZAUNSETS

BASIC-Zaunset

bestehend aus 5 Zaunmatten (200 x 100/120 cm), 6 Zaunpfosten

Im Set günstiger.

G-Artikel-Nr.	44371	44372	44373	44374
Höhe in cm	100	120	100	120
Farbe	grün	grün	anthrazit	anthrazit
Set in €	439,99	499,99	439,99	499,99

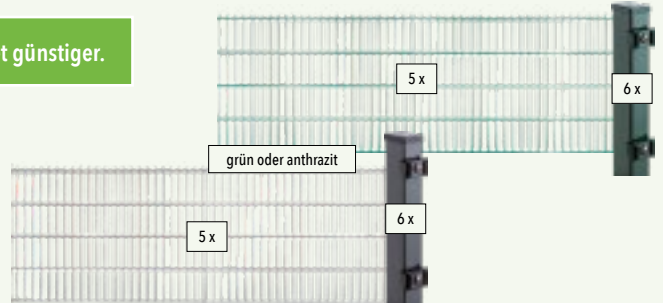

COMO-Stahlgitterzaun

250 cm breit, Doppelstab-Verarbeitung, Drahtstärke 6/5/6 mm, einseitiger Überstand, Maschenweite 50 x 200 mm, verzinkt und/oder pulverbeschichtet grün (RAL 6005) oder anthrazit (RAL 7016) - andere RAL-Farben auf Anfrage



verzinkt

G-Artikel-Nr.	27011	27012	27013	27014	27015	27016	27017	27018
H in mm	630	830	1030	1230	1430	1630	1830	2030
Matte in €	39,99	44,99	59,99	69,99	79,99	89,99	99,99	109,99

verzinkt, pulverbeschichtet grün

G-Artikel-Nr.	27111	27112	27113	27114	27115	27116	27117	27118
H in mm	630	830	1030	1230	1430	1630	1830	2030
Matte in €	39,99	44,99	59,99	69,99	79,99	89,99	99,99	109,99

verzinkt, pulverbeschichtet anthrazit

G-Artikel-Nr.	27141	27142	27143	27144	27145	27146	27147	27148
H in mm	630	830	1030	1230	1430	1630	1830	2030
Matte in €	39,99	44,99	59,99	69,99	79,99	89,99	99,99	109,99



JUMBO-Stahlgitterzaun

JUMBO-Stahlgitterzaun

250 cm breit, Doppelstab-Verarbeitung, Drahtstärke 8/6/8 mm, einseitiger Überstand, Maschenweite 50 x 200 mm, verzinkt und/oder pulverbeschichtet grün (RAL 6005) oder anthrazit (RAL 7016) – andere RAL-Farben auf Anfrage

250 cm

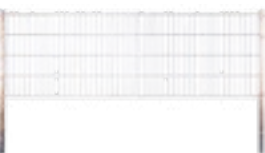

verzinkt

G-Artikel-Nr.	27001	27002	27003	27004	27005	27006	27007	27008
H in mm	630	830	1030	1230	1430	1630	1830	2030
Matte in €	59,99	74,99	89,99	104,99	119,99	134,99	144,99	159,99

verzinkt, pulverbeschichtet grün

G-Artikel-Nr.	27101	27102	27103	27104	27105	27106	27107	27108
H in mm	630	830	1030	1230	1430	1630	1830	2030
Matte in €	59,99	74,99	89,99	104,99	119,99	134,99	144,99	159,99

verzinkt, pulverbeschichtet anthrazit

G-Artikel-Nr.	27131	27132	27133	27134	27135	27136	27137	27138
H in mm	630	830	1030	1230	1430	1630	1830	2030
Matte in €	59,99	74,99	89,99	104,99	119,99	134,99	144,99	159,99



BASIC-Doppeltor, anthrazit

BASIC-Einzeltor, grün

BASIC Einzel-/Doppeltor

inkl. Pfosten, 60 x 60 mm, ohne Zaunanschlüsse, inkl. ALU-Drückergarnitur und Schloss mit 3 Schlüsseln, verzinkt und pulverbeschichtet grün (RAL 6005) oder anthrazit (RAL 7016), DIN links/rechts verwendbar, verstellbare Scharniere, Torrahmen 40 x 40 mm, Maschenweite 50 x 200 mm, Drahtstärke 6/5/6 mm, Torbreiten 100 / 125 und 300 cm (Einzeltor, lichtet Maß) bzw. 300 cm (Doppeltor, lichtet Maß), Öffnungswinkel 90°.

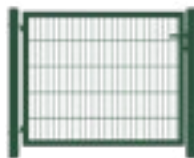

verzinkt, pulverbeschichtet grün - Breite 125 cm

G-Artikel-Nr.	44331	44332	44333
Höhe in cm	100	120	140
Tor in €	319,99	339,99	359,99

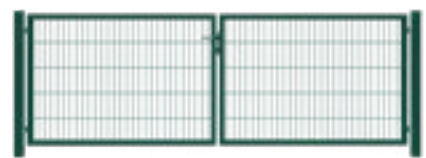

verzinkt, pulverbeschichtet grün - Breite 300 cm

G-Artikel-Nr.	44351	44352	44353	44354
Höhe in cm	100	120	140	160
Tor in €	779,99	819,99	859,99	899,99

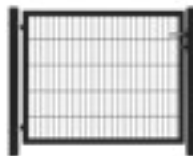

verzinkt, pulverbeschichtet anthrazit - Breite 100 cm

G-Artikel-Nr.	27531	27532	27533	27534	27535	27536
Höhe in cm	80	100	120	140	160	180
Tor in €	299,99	319,99	339,99	359,99	379,99	399,99



verzinkt, pulverbeschichtet anthrazit - Breite 300 cm

G-Artikel-Nr.	27641	27642	27643	44363	27645	27646
Höhe in cm	80	100	120	140	160	180
Tor in €	739,99	779,99	819,99	859,99	899,99	939,99



CARO-Schmuckzaun, anthrazit



CARO & RONDO Schmuckzäune

- Hohe Stabilität durch Doppelstab-Verarbeitung
- Optimaler Korrosionsschutz durch Verzinkung nach DIN EN ISO 10244-2 und Pulverbeschichtung
- Drahtstärke 6/5/6 mm
- Maschenweite 50 x 200 mm
- Pulverbeschichtet in anthrazit (RAL 7016)
- Als Pfosten können Sie zwischen unseren Modellen TOM mit Klemmhalterbefestigung oder JERRY mit Flacheisenleiste wählen
- Sonderfarben auf Anfrage!

CARO- und RONDO-Tore

inkl. Pfosten 80 x 80 mm (ET) bzw. 100 x 100 mm (DT), Torbeschlag, Drückergarnitur und Zaunanschlusswinkel, PZ-Schloss vorgefertigt, verzinkt und pulverbeschichtet anthrazit (RAL 7016), verstellbare Scharniere, Torbreite 100 cm, 300 cm und 400 cm (lichtes Maß), Öffnungswinkel 180°. **DIN-Links/Rechts verwendbar!**

CARO Zaunelement Elementbreite 251 cm, anthrazit

G-Artikel-Nr.	27161	27162	27163
Höhe in cm	80	100	120
Matte in €	179,99	209,99	239,99



RONDO Zaunelement Elementbreite 251 cm, anthrazit

G-Artikel-Nr.	27171	27172	27173
Höhe in cm	80	100	120
Matte in €	184,99	204,99	229,99



CARO Einzeltor

anthrazit, inklusive Pfosten, Beschlägen und Drückergarnitur



G-Artikel-Nr.	27561	27562	27563
Höhe in cm	80	100	120
Tor in €	959,99	1.039,99	1.089,99

RONDO Einzeltor

anthrazit, inklusive Pfosten, Beschlägen und Drückergarnitur



G-Artikel-Nr.	27571	27572	27573
Höhe in cm	80	100	120
Tor in €	959,99	1.039,99	1.089,99

CARO Doppeltor

anthrazit, inklusive Pfosten, Beschlägen und Drückergarnitur



300 cm Breite				400 cm Breite		
G-Artikel-Nr.	27761	27762	27763	27765	27766	27767
Höhe in cm	80	100	120	80	100	120
Tor in €	1.799,99	1.959,99	2.059,99	1.899,99	2.069,99	2.179,99

RONDO Doppeltor

anthrazit, inklusive Pfosten, Beschlägen und Drückergarnitur



300 cm Breite			400 cm Breite			
G-Artikel-Nr.	27771	27772	27773	27775	27776	27777
Höhe in cm	80	100	120	80	100	120
Tor in €	1.829,99	1.959,99	2.059,99	1.899,99	2.069,99	2.179,99

TOM-Zaunpfosten

Rechteckstahlrohr 60 x 40 mm inkl. Zaunhalter und Kunststoffkappe mit Halteplättchen und Innensechskantschraube, zum Einbetonieren, verzinkt und/ oder pulverbeschichtet grün (RAL 6005) oder anthrazit (RAL 7016), andere RAL-Farben auf Anfrage



verzinkt

G-Artikel-Nr.	27211	27212	27213	27214	27215	27216	27217	27218
H in cm	für 63	für 83	für 103	für 123	für 143	für 163	für 183	für 203
Pfosten in €	19,99	24,99	29,99	41,99	45,99	49,99	54,99	59,99



verzinkt, pulverbeschichtet grün

G-Artikel-Nr.	27311	27312	27313	27314	27315	27316	27317	27318
H in cm	für 63	für 83	für 103	für 123	für 143	für 163	für 183	für 203
Pfosten in €	19,99	24,99	29,99	41,99	45,99	49,99	54,99	59,99



verzinkt, pulverbeschichtet anthrazit

G-Artikel-Nr.	27341	27342	27343	27344	27345	27346	27347	27348
H in cm	für 63	für 83	für 103	für 123	für 143	für 163	für 183	für 203
Pfosten in €	19,99	24,99	29,99	41,99	45,99	49,99	54,99	59,99

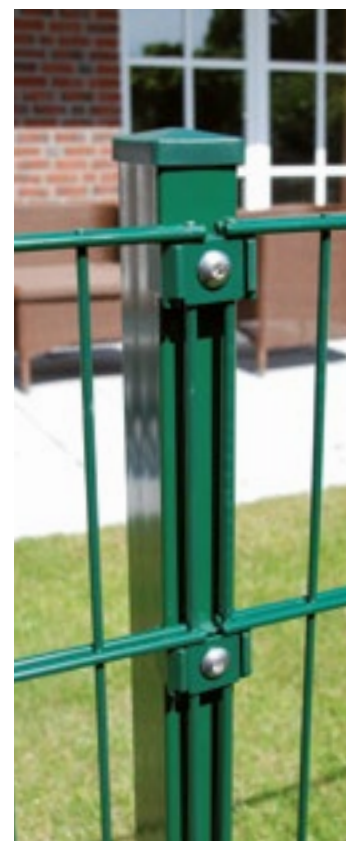

TOM-Eckpfosten

Rechteckstahlrohr 60 x 40 mm inkl. Zaunhalter und Kunststoffkappe mit Halteplättchen und Innensechskantschraube, zum Einbetonieren, verzinkt und/ oder pulverbeschichtet grün (RAL 6005) oder anthrazit (RAL 7016), andere RAL-Farben auf Anfrage



verzinkt

G-Artikel-Nr.	27231	27232	27233	27234	27235	27236	27237	27238
H in cm	für 63	für 83	für 103	für 123	für 143	für 163	für 183	für 203
Pfosten in €	34,99	39,99	44,99	59,99	69,99	74,99	79,99	89,99



verzinkt, pulverbeschichtet grün

G-Artikel-Nr.	27241	27242	27243	27244	27245	27246	27247	27248
H in cm	für 63	für 83	für 103	für 123	für 143	für 163	für 183	für 203
Pfosten in €	34,99	39,99	44,99	59,99	69,99	74,99	79,99	89,99



verzinkt, pulverbeschichtet anthrazit

G-Artikel-Nr.	27291	27292	27293	27294	27295	27296	27297	27298
H in cm	für 63	für 83	für 103	für 123	für 143	für 163	für 183	für 203
Pfosten in €	34,99	39,99	44,99	59,99	69,99	74,99	79,99	89,99



JERRY-Zaunpfosten

Rechteckstahlrohr 60 x 40 mm inkl. Flacheisenleiste, Kunststoffkappe und Innensechskantschraube, zum Einbetonieren, verzinkt und/ oder pulverbeschichtet grün (RAL 6005) oder anthrazit (RAL 7016), andere RAL-Farben auf Anfrage



verzinkt

G-Artikel-Nr.	27221	27222	27223	27224	27225	27226	27227	27228
H in cm	für 63	für 83	für 103	für 123	für 143	für 163	für 183	für 203
Pfosten in €	24,99	34,99	39,99	54,99	59,99	64,99	69,99	74,99



verzinkt, pulverbeschichtet grün

G-Artikel-Nr.	27321	27322	27323	27324	27325	27326	27327	27328
H in cm	für 63	für 83	für 103	für 123	für 143	für 163	für 183	für 203
Pfosten in €	24,99	34,99	39,99	54,99	59,99	64,99	69,99	74,99



verzinkt, pulverbeschichtet anthrazit

G-Artikel-Nr.	27351	27352	27353	27354	27355	27356	27357	27358
H in cm	für 63	für 83	für 103	für 123	für 143	für 163	für 183	für 203
Pfosten in €	24,99	34,99	39,99	54,99	59,99	64,99	69,99	74,99



JERRY-Eckpfosten

Rechteckstahlrohr 60 x 40 mm inkl. Flacheisenleiste, Kunststoffkappe und Innensechskantschraube, zum Einbetonieren, verzinkt und/ oder pulverbeschichtet grün (RAL 6005) oder anthrazit (RAL 7016), andere RAL-Farben auf Anfrage



verzinkt

G-Artikel-Nr.	27301	27302	27303	27304	27305	27306	27307	27308
H in cm	für 63	für 83	für 103	für 123	für 143	für 163	für 183	für 203
Pfosten in €	39,99	49,99	59,99	79,99	89,99	94,99	104,99	114,99



verzinkt, pulverbeschichtet grün

G-Artikel-Nr.	27331	27332	27333	27334	27335	27336	27337	27338
H in cm	für 63	für 83	für 103	für 123	für 143	für 163	für 183	für 203
Pfosten in €	39,99	44,99	49,99	59,99	74,99	84,99	104,99	114,99



verzinkt, pulverbeschichtet anthrazit

G-Artikel-Nr.	27361	27362	27363	27364	27365	27366	27367	27368
H in cm	für 63	für 83	für 103	für 123	für 143	für 163	für 183	für 203
Pfosten in €	39,99	49,99	59,99	79,99	89,99	94,99	104,99	114,99



Fußplatte mit Rohrstützen

für DSM, Platte ca. 15 x 8 cm, 2 Lochbohrungen für Pfosten 40/60 mm

G-Artikel-Nr.	27816	27826	27836
Farbe	verzinkt	grün	anthrazit
Stück in €	29,99	39,99	39,99

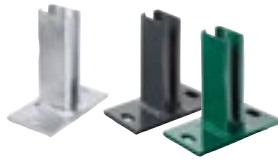

Mattenverbinder

Komplett, Schraubengröße M8 x 25

G-Artikel-Nr.	27817	27827	27837
Farbe	verzinkt	grün	anthrazit
Stück in €	4,99	4,99	4,99



Wand- und Zaunanschlusswinkel

Komplett

G-Artikel-Nr.	27811	27831	27841
Farbe	verzinkt	grün	anthrazit
Stück in €	9,99	9,99	9,99

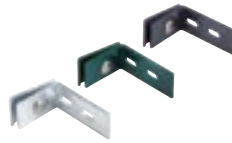

Zaunanschlussleiste

für Torpfosten, inkl. Schrauben

G-Artikel-Nr.	27583	27584	27585
Farbe	verzinkt	grün	anthrazit
lfdm in €	59,99	59,99	59,99



Gitterzaunklammer

Kunststoff

G-Artikel-Nr.	27818	27828	27838
Farbe	silber	grün	anthrazit
Stück in €	4,99	4,99	4,99

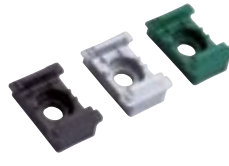

Halteplatte

ca. 30 x 30 mm

G-Artikel-Nr.	27820	27830	27840
Farbe	verzinkt	grün	anthrazit
Stück in €	4,99	4,99	4,99



Rundrohrpfostenkappe

für 34 mm Durchmesser, schwarz

G-Artikel-Nr.	27832
Stück in €	4,99



Pfostenkappe

für Pfosten 60/40 mm, Kunststoff

G-Artikel-Nr.	27825	27835	27845
Farbe	silber	grün	anthrazit
Stück in €	4,99	4,99	4,99



Kugelkappe

für Pfosten 60/40 mm bzw. 80/40, Ø ca. 50 mm, Stahl

G-Art.-Nr.	27814	27824	27834	27844
für Pfosten	TOM		JERRY	
Farbe	grün	anthrazit	grün	anthrazit
Stück in €	34,99	34,99	34,99	24,99



STRONG Endlosverbinder

aus Kunststoff, Ø 34/2-fach

G-Artikel-Nr.	44481	44486
Farbe	grün	anthrazit
Stück in €	4,99	4,99



STRONG Anfang- und Endverbinder aus Kunststoff, 1-fach

	Ø 34 mm		Ø 60 mm	
G-Art.-Nr.	44482	44487	44423	44427
Farbe	grün	anthrazit	grün	anthrazit
Stück in €	4,99	4,99	9,99	9,99



Flacheisenleiste

4 x 40 mm, lieferbar in Längen von 0,63 bis 2,03 m in 20-cm-Abstufung, Länge bei Bestellung bitte angeben

G-Artikel-Nr.	27823	27833	27843
Farbe	verzinkt	grün	anthrazit
lfdm in €	14,99	14,99	14,99



Alu-Blindnietmutter M8

G-Artikel-Nr.	27819
Farbe	Edelstahl
Stück in €	1,59



Sicherheits-schraube M8 x 40

G-Artikel-Nr.	27813
Farbe	Edelstahl
Stück in €	1,59



Sicherheits-Innensechskant-schlüssel 5,5 mm

G-Artikel-Nr.	27821
Farbe	Stahl
Stück in €	4,99



Sicherheits-Innensechskant-Bit 5,5 mm

G-Artikel-Nr.	27812
Farbe	Stahl
Stück in €	9,99



Profilzylinder 27/27 mm mit 3 Schlüsseln

G-Artikel-Nr.	27815
Stück in €	24,99



Lackstift Ausbesserungs-farbe



G-Artikel-Nr.	27856	27855
Farbe	grün	anthrazit
Stück in €	14,99	9,99



Zink- und Farbspray

in 150 ml und 400 ml Dosen

	400 ml Dose			150 ml Dose	
G-Artikel-Nr.	27808	27805	27806	27809	27810
Farbe	verzinkt	grün	anthrazit	grün	anthrazit
Stück in €	24,99	24,99	24,99	19,99	19,99



BLICKDICHT, grün



BLICKDICHT, Montage

BLICKDICHT

T&J-Blickdicht überzeugt durch ein hervorragendes Preis-Leistungs-Verhältnis, die vorgeschneittenen Bahnen lassen sich einfach einflechten und mit den Klemmschienen fixieren. Breite 19 cm, Rollenlänge 35 m = 7 m², aus PVC, 25 Klemmschienen pro Rolle inklusive! Witterungsbeständig und schimmelresistent, lichtecht, kinderleichte Montage.



G-Artikel-Nr.	27850	27851	27863
Rollenlänge in m	35	35	35
Farbe	grün	anthrazit	hellgrau
Rolle in €	99,99	99,99	99,99



BLICKDICHT PREMIUM, anthrazit, hellgrau und grün



BLICKDICHT PREMIUM, Montage

BLICKDICHT PREMIUM

T&J-Blickdicht PREMIUM überzeugt durch seine Materialeigenschaften.

Hergestellt aus PP (Polypropylen), erhalten diese Sichtschutzstreifen eine optimale Festigkeit und Härte. Die bereits auf Länge konfektionierten Blickdicht PREMIUM-Streifen sind somit für den Außenbereich bestens geeignet. Ganz einfach werden die einzelnen Streifen in die Stahlgitterelemente eingeflochten und hinter der Abdeckleiste unserer JERRY Zaunpfosten fixiert. Streifenlänge 252 cm, Breite 19 cm, witterungsbeständig, Formstabil, völlig unkomplizierte Montage, leicht zu reinigen, hochwertige Optik, hohe Lebensdauer.



G-Artikel-Nr.	27852	27853	27854
Länge in cm	252	252	252
Farbe	anthrazit	grün	hellgrau
Rolle in €	14,99	14,99	14,99



WPC-STREIFEN, anthrazit



LANGLEBIGE LÖSUNG



IN VIER GRÖSSEN



BESONDERS PFLEGELEICHT

Modern und pflegeleicht: WPC-Streifen für Doppelstabmatten

Diese WPC-Streifen-Sets wurden speziell für Doppelstabmatten 6/5/6 mm und 8/6/8 mm entwickelt und bieten eine langlebige, pflegeleichte Sichtschutzlösung. Die 50 Streifen bestehen aus wetterfestem WPC-Material. Sie sind formstabil und UV-beständig. Das Set enthält Hakenleisten zur Fixierung und eine zweiteilige Alu-Abdeckleiste für einen sauberen Abschluss.



NEU



NEU

Artikel-Nr.	27864	27865	27866	27867	27868	27869	27870	27871
Höhe in cm	123	143	163	183	123	143	163	183
Farbe	anthrazit	anthrazit	anthrazit	anthrazit	braun	braun	braun	braun
Preis in €	89,99	99,99	109,99	119,99	89,99	99,99	109,99	119,99



WPC-STREIFEN, Montage

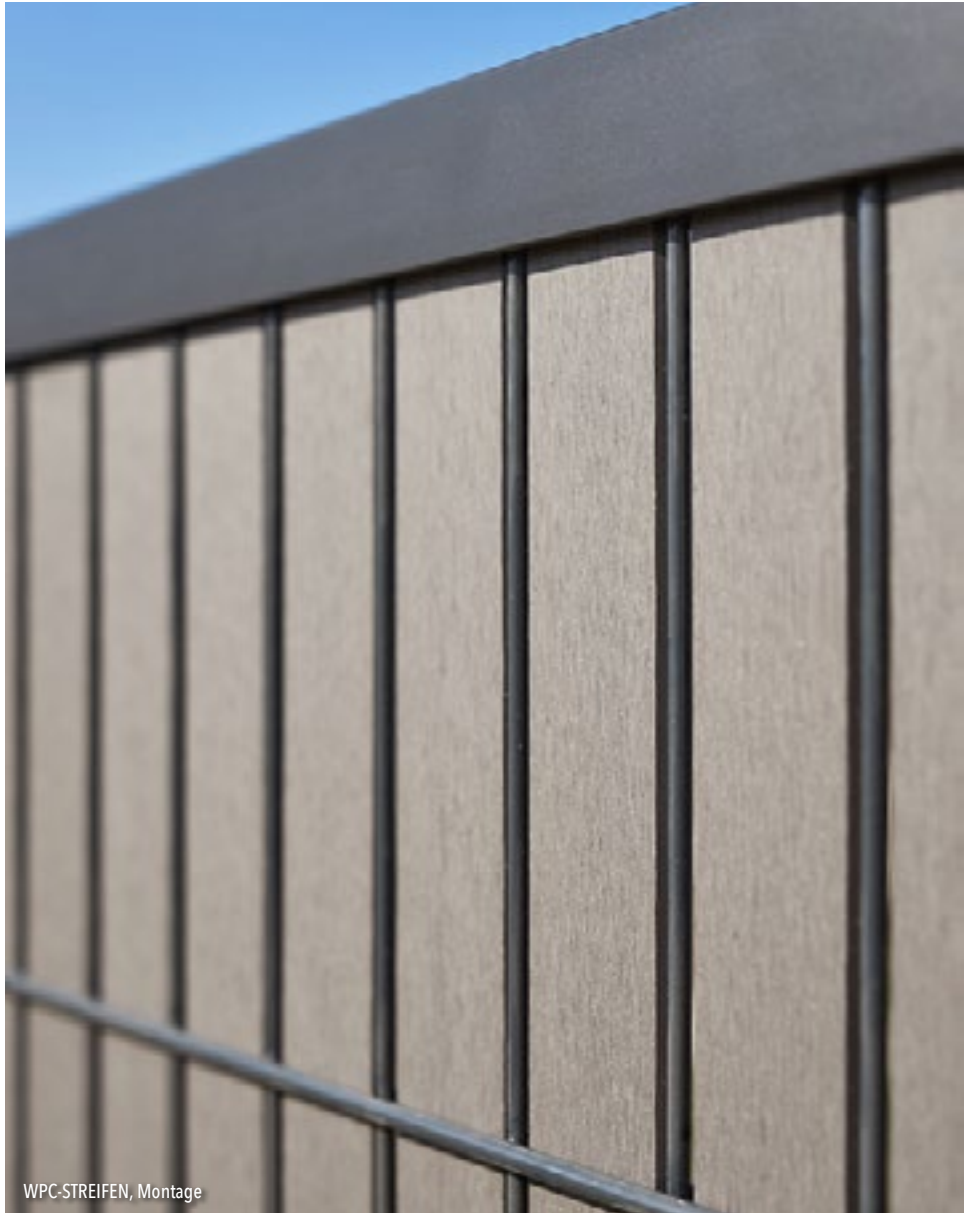

WPC-STREIFEN, Montage



WPC-STREIFEN, Montage, anthrazit



WPC-STREIFEN, Montage, braun





ROLLO-Lattenzaun 8-10 cm mit ROLLO-Zaunpfählen

Einfache Errichtung:
ROLLO-Lattenzaun

Lattenabstand **ca. 8 - 10 cm**, Abgabe nur komplette Rolle!

Rollo Lattenzaun

*Ausrollen,
 befestigen, fertig!*

Das Errichten des Zaunes ist relativ einfach. Die Pfähle werden auf vorgegebenen Abstand gesetzt - Faustregel: Zaunhöhe + Pfahlabstand dürfen nicht mehr als 3 m ergeben. Endpfähle müssen zusätzlich durch diagonal gesetzte Pfählen abgestützt werden.
 Der Zaun wird ausgerollt, am Endpfosten befestigt und straff an den Zwischenpfählen mit Krampen angenagelt.



RUSTIKALE NATUR-OPTIK



175 cm

BIS ZU 175 CM HÖHE

AUS NATURBELASSENEM HOLZ



Haseln.

K-Artikel-Nr.	34801	34802	34803	34861	34862	34804	34805
Höhe in cm	60	90	120	90	120	150	175
Rollenlänge in m	10	10	10	5	5	5	5
lfdm. in €	14,99	17,99	22,99	17,99	22,99	32,99	39,99



ROLLO-Lattenzaun



ROLLO-Lattenzaun, Tor

ROLLO-Lattenzaun

Lattenabstand ca. 4 - 5 cm,
Abgabe nur komplette Rolle!

Haseln.



K-Artikel-Nr.	34811	34812	34813	34871	34872	34873	34814	34815
Höhe in cm	60	90	120	60	90	120	150	175
Rollenlänge(m)	10	10	10	5	5	5	5	5
lfdm. in €	21,99	30,99	34,99	21,99	30,99	35,99	44,99	49,99

ROLLO-Lattenzaun-Tor

Breite ca. 100 cm, Lattenabstand
ca. 8 - 10 cm, ohne Beschläge

Haseln.



K-Artikel-Nr.	34821	34822	34823	34824
Höhe in cm	60	90	120	150
Stück in €	129,99	149,99	169,99	189,99

ROLLO-Zaunpfähle

gefertigt aus Hartholz (Robinie/ Edelkastanie o.ä.), ca. Ø 8 - 10 cm,
weiß geschält

Robinie

Kastanie



K-Artikel-Nr.	34831	34832	34833	34834	34835
Länge in cm	100	150	175	200	250
Stück in €	16,99	21,99	25,99	31,99	39,99

Krapfen

gefertigt aus verzinktem
Draht, gespitzt, 3,1 x 30 mm

K-Artikel-Nr.	34850
Stück/VE	45
VE in €	14,99



MARRE-Lattenzaun

MARRE-Lattenzaun

gefertigt aus Haselnuss, unbehandelt
mit jeweils 2 Querriegeln,
Lattenabstand ca. 6 cm

Haseln.



K-Artikel-Nr.	34852
B x H in cm	180 x 80
Stück in €	119,99



LIGHTLINE
Vorgartenzaun

Gerade oder geschwungen?

Sie haben die Wahl bei unserem Klassiker der Vorgartenzäune LIGHTLINE. Unser Kunststoff ist ein langlebiges Material, das kaum Wünsche offen lässt. Es ist farbeständig, wetterfest und langlebig. Es zeichnet sich durch seinen geringen Pflegeaufwand aus.

2

LIGHTLINE-Vorgartenzaun, konkav geschwungen



PFLEGELEICHTES MATERIAL



BIS ZU 90 CM HÖHE



SEHR WITTERUNGSBESTÄNDIG

Langlebig und zeitlos:

LIGHTLINE-Vorgartenzaun

Gerade und geschwungen. Hochwertiger Kunststoff für ein zeitloses Design. Gefertigt aus hochwertigem Fensterkunststoff, weiß, inkl. Zaunhalter, Latten 82 x 22 mm mit Pyramidenabdeckkappe. Tür inkl. Ladenbändern und Kipphebel, Doppeltor inkl. Ladenbändern, Überwurfbeschlag, Torfeststeller und Auflaufbock. Pfosten mit Alu-Kern (teilummantelt) und Pyramidenkappe.

TORE INKL. BESCHLAG. Alle Elemente natürlich inklusive Querriegelhalter.

	ET	DT	1	2	3		*
PVC							
H-Artikel-Nr.	46218	46219	46295	46296	46297	46288	36904
B x H in cm	100 x 80	300 x 80	180 x 80	180 x 80/70	180 x 80/90	9 x 9 x 150	8 x 8 x 20
Stück in €	549,99	1.349,99	199,99	199,99	199,99	109,99	99,99

110 cm
40 cm



LIGHTLINE-Vorgartenzaun, gerade **1**



LIGHTLINE-Vorgartenzaun, konvex geschwungen **3**

Pfostenkonsole*

Nur zum Aufdübeln, ohne Dübel und Schrauben, aus Stabilitätsgründen nur für flache Elemente und Vorgartenzäune verwenden.

*Für Tore nicht geeignet



Querriegelhalter



Querriegel



Lattenprofil 82 x 22 mm



KAMPEN-Serie



LENA-Serie



LENA-Serie





KAMPEN-Serie

gefertigt aus Kiefer/Fichte, druckimprägniert grün, Rahmen ca. 45 x 70 mm, Latten ca. 16 x 90 mm, glatt, Leisten ca. 12 x 30 mm, Maschenweite ca. 10 x 10 cm, geklammert (verzinkt), 15119 kann als Tür verwendet werden

LENA-Serie

NEU

gefertigt aus Lärche, Latten ca. 18 x 88 mm, glatt gehobelt, Kopf gerundet, Riegel ca. 24 x 68 mm, geklammert (Edelstahl)

	KDI	Ki / Fi			ET
A-Artikel-Nummer			15105	15119	
B x H in cm			180 x 90	100 x 90	
Stück in €			99,99	89,99	
	Lärche				ET
J-Artikel-Nummer			29343	29344	
Breite x Höhe in cm			180 x 80 cm	100 x 80 cm	
Stück in €			99,99	89,99	



ANTONIO-Rahmenzaun



LUKA-Staketenzaun

ANTONIO-Rahmenzaun

gefertigt aus Eiche*, roh, Latten ca. 20 x 80 mm, passende Pfosten 9 x 9 cm, Kopf mit Bischofsmütze

Eiche



J-Artikel-Nummer	26311
B x H in cm	180 x 90
Stück in €	169,99

LUKA-Staketenzaun

gefertigt aus Eiche*, roh, Latten ca. 20 x 90 mm, glatt gehobelt, Kopf gerundet, Riegel ca. 28 x 70 mm, geschraubt (Edelstahl), passende Pfosten 9 x 9 cm, Kopf mit Bischofsmütze

Eiche



ET

J-Artikel-Nummer	26301	26302
Breite x Höhe in cm	200 x 100	100 x 100
Stück in €	159,99	149,99



HEIKO-Gartenzaun mit Doppeltor



HEIKO-Gartenzaun mit Einzeltor



HEIKO-Gartenzaun mit Einzeltor

HEIKO-Gartenzaun

gefertigt aus Kiefer/Fichte, druckimprägniert grün, Latten gefast ca. **20 x 90 mm**, glatt, Kopf gerundet. Riegel ca. 25 x 70 mm, alle Verbindungen genagelt (verzinkt)

	KI		FI		ET	DT	ET	DT
Ki/Fi	KDI							
A-Artikel-Nummer	16003	16004	16005	16006	16022	16028	16024	16030
Breite x Höhe in cm	200 x 80	200 x 100	200 x 80/65	200 x 80/95	100 x 100	300 x 100	100 x 80/95	300 x 80/100
Stück in €	64,99	69,99	69,99	79,99	89,99	199,99	89,99	229,99



AKTION-Gartenzaun

AKTION-Gartenzaun NEU
 gefertigt aus Kiefer/ Fichte, druckimprägniert grün, Latten 16 x 90 mm, glatt, Riegel 18/55 mm, alle Verbindungen genagelt (verzinkt)

KDI							Ki / Fi	KDI
A-Artikel-Nummer	26211	26212	26213	16021	16027	A-Artikel-Nummer	26230	
Breite x Höhe in cm	180 x 60	180 x 80	180 x 80/65	100 x 80	300 x 80	B x H in cm	180 x 70	
Stück in €	44,99	49,99	54,99	69,99	179,99	Stück in €	29,99	



T&J Jägerzaun

Einfach zeitlos!

Perfekte Kombination aus traditionellem Design und langlebiger Qualität. Diese Zäune bieten nicht nur eine stilvolle Grundstücksbegrenzung, sondern überzeugen auch durch ihre robuste Verarbeitung und hochwertige Materialien. Ideal für jeden Garten, der auf klassischen Charme setzt.

T&J-Jägerzaun



ATTRAKTIVES DESIGN



BIS ZU 120 CM HÖHE



ROBUSTES MATERIAL

Traditionelle Ästhetik:

T&J-Jägerzaun

gefertigt aus Kiefer/Fichte, KDI-braun, ohne Querriegel, Latten ca. 55 mm, genagelt (verzinkt)

	Ki/Fi	KDI	Einzelor			Doppelor	
A-Artikel-Nummer	16908	16920	16909	16921	16927		
B x H in cm	250 x 60	100 x 60	250 x 80	100 x 80	300 x 80		
Stück in €	64,99	84,99	74,99	84,99	259,99		
	Ki/Fi	KDI	Einzelor	Doppelor	Einzelor	Doppelor	
A-Artikel-Nummer	16910	16922	16928	16911	16923	16929	
B x H in cm	250 x 100	100 x 100	300 x 100	250 x 120	100 x 120	300 x 120	
Stück in €	84,99	104,99	279,99	94,99	129,99	299,99	



T&J-Senkrechtzaun



RUSTIKALE OPTIK



BIS ZU 150 CM HÖHE



BRAUNE KESSELDRUCKIMPRÄGNIERUNG

Zeitlose Formgebung:
T&J-Senkrechtzaun

gefertigt aus Kiefer/Fichte, KDI-braun, Latten ca. 55 mm, Lattenabstand ca. 6 cm, genagelt (verzinkt)

Ki/Fi

KDI



A-Artikel-Nummer	17008	17009	17021	17027	17010	17022	17028	17011
B x H in cm	250 x 60	250 x 80	100 x 80	300 x 80	250 x 100	100 x 100	300 x 100	250 x 150
Stück in €	74,99	84,99	94,99	279,99	94,99	104,99	299,99	159,99

HOSS-Bonanza-Brett

gefertigt aus Kiefer/Fichte, kesseldruck-
imprägniert grün, Bretter ca.
24 mm, zwischen 15 und 30 cm breit,
sägerau



Ki / Fi

A-Art.-Nr.	19401	19402
Länge in cm	250	400
Stück in €	19,99	34,99

BORNHOLM-Bonanza-Brett

gefertigt aus Lärche, unbehandelt, Bret-
ter ca. 20 mm, zwischen 15 und
30 cm breit, sägerau



Lärche

J-Art.-Nr.	29378
Länge in cm	240
Stück in €	29,99

MATTEO-Bonanza-Brett

gefertigt aus Eiche*, roh, Bretter ca.
20 mm, Breite ca. 15 und 30 cm,
gehobelt, passende Pfosten mit
Bischofsmütze



Eiche

J-Art.-Nr.	26321
Länge in cm	240
Stück in €	39,99



BONANZA-Zaun



MATTEO-Zaun

Alles für den Selbstbauzaun!

Zaunlatten

gefertigt aus Kiefer/Fichte, druckimprägniert

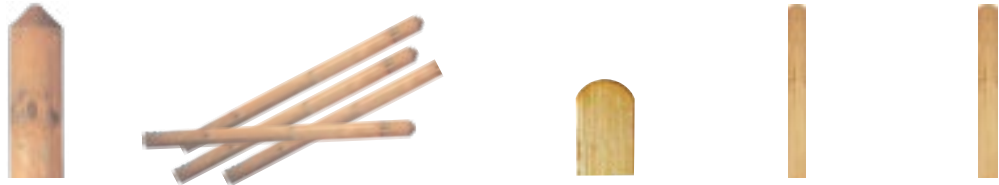

Ki / Fi KDI

A-Art.-Nr.	SET		SET		SET		SET		SET		SET		SET		
17301	17311	17302	17312	17303	17313	17405	17314	17703	17713	13885	13886	23685	23686		
Bezeichnung		-		-		-		HEIKO Gartenzaun, glatt		LIEKE- Lamelle		DAAN- Lamelle			
Farbe		KDI-braun		KDI-braun		KDI-braun		KDI-grün		KDI-grün		KDI-grün			
Maße in mm		55 x 800		55 x 1000		55 x 1200		55 x 1500		20 x 90 x 1000		14 x 120 x 1800		20 x 145 x 1800	
Stückzahl		1	25	1	25	1	25	1	25	1	20	1	20		
Preis in €		5,49	54,99	5,99	59,99	6,49	64,99	7,49	74,99	13,99	69,99	9,99	99,99	9,99	159,99

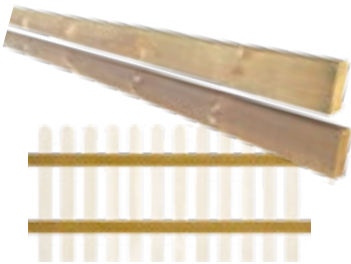

Zaunriegel für Gartenzäune

gefertigt aus Kiefer/Fichte, druckimprägniert grün, Riegel angeschrägt, glatt

Ki / Fi KDI

A-Art.-Nr.	17710
H x B x L in mm	70 x 28 x 2400
Stück in €	23,99



ROLLO-Zaunpfähle

gefertigt aus aus Hartholz (Robinie/ Edelkastanie o.ä.), ca. Ø 8 - 10 cm, weiß geschält

Kastanie Robinie

K-Artikel-Nr.	34831	34832	34833	34834	34835
Länge in cm	100	150	175	200	250
Stück in €	16,99	21,99	25,99	31,99	39,99



Halbrundriegel

aus Kiefer/Fichte, druckimprägniert grün, aus halbierten Palisaden

KDI Ki / Fi

B-Artikel-Nummer	21480	21481	21482	21512	21515
Ø in cm	7	8	8	10	10
Länge in cm	250	250	300	300	400*
Stück in €	9,99	12,99	15,99	19,99	29,99

Halbrundriegel für Jägerzäune

gefertigt aus Kiefer/Fichte, KDI-braun

Ki / Fi KDI

A-Art.-Nr.	17210
Ø in cm	7
Länge in cm	250
Stück in €	10,99



Pfosten für Weiden-, Haselnuss-, LABO- und Jalousie-Zäune

aus getrockneter Kiefer/Fichte, druckimprägniert braun, allseitig gehobelt, Kopf und Kanten gerundet

K-Artikel-Nummer	18911	18913	18914
Länge in cm	110	165	190
Dimension in cm	9 x 9	9 x 9	9 x 9
Stück in €	25,99	28,99	34,99

Ki / Fi

KDI



Pfosten für JÜTLAND, LOLLAND und LANGELAND

aus roher Lärche, Kopf gerade, sägerau

J-Artikel-Nummer	29336	29335
Länge in cm	110	210
Dimension in cm	9 x 9	9 x 9
Stück in €	24,99	42,99



Pfosten für CLASSICO, BASENO, ESBJERG, SKAGEN, AALBORG, LENA, LÄRK, BAIKAL und NEWA

aus Douglasie, Kopf gerundet

J-Artikel-Nummer	26440	26441
Länge in cm	100	190
Dimension in cm	9 x 9	9 x 9
Stück in €	39,99	59,99

Dougl.



Pfosten für FÜNEN

gefertigt aus Kiefer/Fichte, Kopf gerade, druckimprägniert grün, sägerau

A-Artikel-Nummer	19315
Maße in cm	9 x 9 x 210
Stück in €	26,99

Ki / Fi

KDI



Pfosten für ANTONIO, LUKA und MATTEO

aus Eiche, roh, Kopf mit Bischofsmütze

J-Artikel-Nummer	26331
Länge in cm	110
Dimension in cm	9 x 9
Stück in €	49,99

Eiche



Pfosten für SEELAND

aus Kiefer/Fichte, Kopf gerade, sägerau, KDI braun

A-Artikel-Nummer	19306	19305
Länge in cm	110	210
Dimension in cm	9 x 9	9 x 9
Stück in €	16,99	26,99

Ki / Fi

KDI



Zaunpfähle für Jäger- und Senkrechtsaun

gefertigt aus Kiefer/Fichte, KDI-braun, Durchmesser 8 cm, gespitzt, gefast, gefräst

A-Artikel-Nummer	17106	17107	17108
Länge in cm	125	150	175
Stück in €	11,99	14,99	16,99

Ki / Fi

KDI



Zaunpfähle für ROLLO-Lattenzaun und MARRE

gefertigt aus Hartholz (Robinie/Edelkastanie o.ä.) weiß geschält

K-Art.-Nr.	34831	34832	34833	34834	34835
Höhe in cm	100	150	175	200	250
ca.-Ø in cm	8-10	8-10	8-10	8-10	8-10
Stück in €	16,99	21,99	25,99	31,99	39,99

Kastanie

Robinie



Kantholzpfofen, Kopf gerundet

gefertigt aus Kiefer/Fichte, druckimprägniert grün, allseitig glatt gehobelt, Kopf gerundet, in den Dimensionen 7 x 7 cm und 9 x 9 cm

A-Art.-Nr.	18939	18934	18909	18901	18903	18904	18905	18906
Länge in cm	90	190	95	110	165	190	210	240
Dimension in cm	7 x 7	7 x 7	9 x 9	9 x 9	9 x 9	9 x 9	9 x 9	9 x 9
Stück in €	12,99	24,99	13,99	16,99	20,99	25,99	30,99	35,99

Ki / Fi

KDI



Kantholzpfofen, Kopf gerade

gefertigt aus Kiefer/Fichte, druckimprägniert grün, allseitig glatt gehobelt, rechtwinklig gekappt

Ki / Fi

KDI

7 x 7 cm

A-Art.-Nr.	18703	18704	18705	18706	18707	18708
Länge in cm	150	180	210	240	270	300
Stück in €	10,99	11,99	13,99	15,99	18,99	20,99

9 x 9 cm

A-Art.-Nr.	18601	18603	18604	18605	18606	18607	18608	18610
Länge in cm	100	150	180	210	240	270	300	400*
Stück in €	12,99	16,99	19,99	22,99	25,99	29,99	33,99	44,99

Ki / Fi

KDI





Holzfliesen kdi-grün



Holzfliesen Lärche

Holzfliesen

Holzfliese 50 x 50 cm, geriffelt, 5 Bretter 16 x 90 mm

Ki / Fi Lärche

KDI

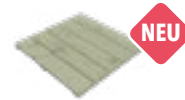





B-Artikel-Nr.	22003	22011
L x B in cm	50 x 50	50 x 50
Holzart	Kiefer/Fichte, kdi	Lärche
Stück in €	9,99	12,99



Terrassendielen / Konstruktionsholz

gefertigt aus Kiefer/Fichte, druckimprägniert grün, Kanten gefast, Oberflächen gehobelt, fein geriffelt bzw. genutet

	L x B x H in cm	A-Artikel-Nr.	Stück in €	Ki / Fi		L x B x H in cm	A-Artikel-Nr.	Stück in €
	200 x 14,5 x 1,9	18085	13,99	KDI		200 x 2,4 x 4,8	18070	8,99
	300 x 14,5 x 1,9	18086	19,99				300 x 2,4 x 4,8	18071
	400* x 14,5 x 1,9	18105	25,99			300 x 3,5 x 5,5	18001	14,99
	300 x 9,5 x 2,0	18004	16,99			400* x 3,5 x 5,5	18101	19,99
	400* x 9,5 x 2,0	18104	21,99			300 x 4,5 x 9,0	18012	26,99
	300 x 14,5 x 2,5	18015	21,99			400* x 4,5 x 9,0	18112	36,99
	400* x 14,5 x 2,5	18115	29,99					
	200 x 14,5 x 2,8	18060	18,99					
	300 x 14,5 x 2,8	18061	26,99					

*Längen über 300 cm im SÜD-Gebiet nicht lieferbar.

PROTEC-Rahmenprofil

gefertigt aus Blech, 4,5 x 2,5/2,9 x 180 cm, polyesterbeschichtet, RAL 9006 weißaluminium, anthrazit und Edelstahl, polyesterbeschichtet - 0,6 mm, für alle Rahmenstärken um ca. 35 - 45 mm

B-Artikel-Nummer	17550	17551	17552
Ausführung	Stahloptik	Edelstahl	anthrazit
Stück in €	34,99	49,99	44,99



CLASSIC-Serie mit PROTEC-Rahmenprofil Edelstahl



Abdeckleiste für Bohlenzäune aus Edelstahl

B-Artikel-Nummer	17555
L x B x H in cm	179 x 7,5 x 2
Stück in €	59,99

Pfostenabdeckung aus Metall

Pyramidenform



B-Artikel-Nummer	17508	17526	17509	17510	17512
Ausführung	feuerverzinkt	Edelstahl	feuerverzinkt	Kupfer	Edelstahl
Pfostengröße in cm	7 x 7	7 x 7	9 x 9	9 x 9	9 x 9
Stück in €	1,99	3,99	2,99	9,99	4,99

Pfostenabdeckung aus Metall

Kugelform



B-Artikel-Nummer	17514	17515	17516	17518
Ausführung	feuerverzinkt	feuerverzinkt	Kupfer	Edelstahl
Pfostengröße in cm	7 x 7	9 x 9	9 x 9	9 x 9
Stück in €	3,99	4,99	19,99	9,99

Flechtzaunhalter

gelb verzinkt oder Edelstahl - für die fachmännische Montage von Zäunen



B-Artikel-Nummer	17601	17640
Ausführung	gelb verzinkt (ohne Schrauben)	Edelstahl (ohne Schrauben)
Stück in €	1,39	1,99

B-Artikel-Nummer	17602	17604
Ausführung	gelb verzinkt (mit Schrauben)	Edelstahl (mit Schrauben)
	geblistert	geblistert
4-Stück-Paket in €	5,99	8,99



Einschlaghülse

für die Montage von Vorgarten- oder Terrassen- und leichten Sichtschutzelementen bis max. 120 cm Höhe, Topftiefe ca. 15 cm, stahlverzinkt



B-Art-Nummer	17610	17608	17625	17624
Maße in cm	7x7x90	9x9x90	7x7x75	9x9x75
Stück in €	8,99	9,99	7,99	8,99

Einschlaghilfe

aus schlagfestem Kunststoff, zum Einschlagen von Einschlaghülsen



B-Art-Nummer	17612	17613
Maße in cm	für 9 x 9	für 7 x 7
Stück in €	9,99	8,99

H-Pfostenträger

zum Einbetonieren für hohe Flecht- und Sichtschutzzäune oder anderen Konstruktionen, um sicheren Halt zu gewährleisten, Gesamtlänge ca. 60 cm, stahlverzinkt

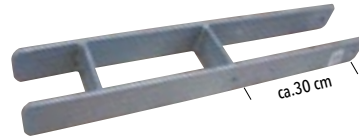

B-Art-Nummer	17634	17607	17635	17632	17611	17633
Maße in cm	7 x 7	9 x 9	10 x 10	11,5 x 11,5	12 x 12	14 x 14
Stück in €	9,99	10,99	11,99	12,99	13,99	14,99

ANATOL Sturmanker

L x B x H, 750 x 50 x 6 mm, verzinkt



B-Art-Nummer	17614
Stück in €	26,99

ANATOL Erdnagel

für Sturmanker, Durchmesser 10 mm, Länge ca. 70 cm



B-Artikel-Nummer	17615
Stück in €	7,99

Durchgangsschrauben

aus verzinktem Stahl oder Edelstahl, für H-Pfostenanker, inkl. Scheiben und Muttern



B-Art-Nummer	37156	37157	37158	37159
Größe in mm	M 10 x 90	M 10 x 110	M 10 x 130	M 10 x 110
für Pfostenanker	7 x 7	9 x 9	11 x 11/12 x 12	9 x 9
Anzahl je VE	2 (Blisterpackung)	2 (Blisterpackung)	2 (Blisterpackung)	2 (Blisterpackung)
Material	stahlverzinkt	stahlverzinkt	stahlverzinkt	Edelstahl
Stück in €	5,99	6,99	7,99	9,99

Pfostenträger

zum Aufschrauben für die Montage von Vorgarten- und Terrassenzäunen, stahlverzinkt

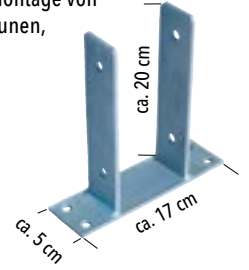

B-Art-Nummer	17609
Maße in cm	für 9 x 9
Stück in €	4,99

Pfostenträger zum Aufschrauben

verzinkt, mit rechteckiger Grundplatte 15 x 15 cm, 10 mm Bohrung, Höhe 15 cm



B-Art-Nummer	17681
Maße in cm	für 9 x 9
Stück in €	9,99

L-Pfostenträger

mit Riffelstahldolle für die Montage von Zaunpfosten, stahlverzinkt



B-Art-Nummer	17606
Maße in cm	für 9 x 9
Stück in €	4,99

Schrauben für Bodenhülsen

aus beschichtetem Stahl, für Einschlagbodenhülse und Pfostenträger

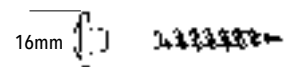

B-Art-Nummer	37152
Größe in mm	7 x 50
für Bodenhülse	9 x 9
Anzahl je VE	4 (Blisterpackung)
Packung in €	6,99



Für HEIKO, KAMPEN, Jäger- u. Senkrechtzaun

Einzelor-Beschlag

aus verzinktem Metall für Vorgarten-Tore, bestehend aus Torbändern und Drückergarnitur, gelb verzinkt, Bänderlänge ca. 50 cm

B-Artikel-Nr.	17621
Set in €	64,99



Für HEIKO, KAMPEN, Jäger- u. Senkrechtzaun

Einzelor-Beschlag Premium

aus verzinktem Metall für Vorgarten-Tore, bestehend aus Torbändern und Drückergarnitur, gelb verzinkt, Bänderlänge ca. 50 cm, mit verstellbaren Kloben

B-Artikel-Nr.	17641
Set in €	79,99



Für HEIKO, Jäger- u. Senkrechtzaun

Doppeltor-Beschlag

aus verzinktem Metall für Vorgarten-Tore, bestehend aus Torbändern und Drückergarnitur, gelb verzinkt, Bänderlänge ca. 60 cm

B-Artikel-Nr.	17622
Set in €	169,99

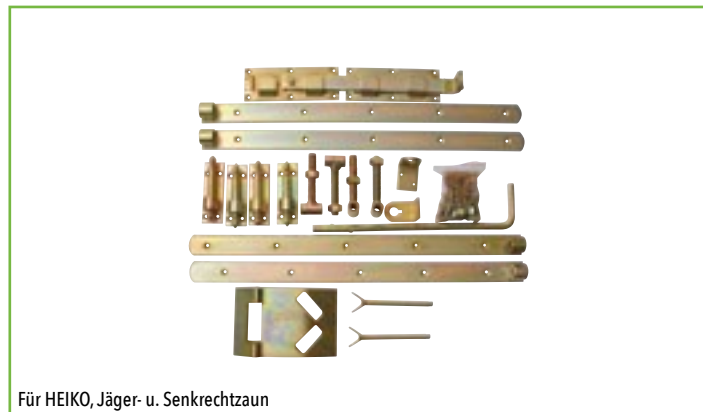

Für HEIKO, Jäger- u. Senkrechtzaun

Doppeltor-Beschlag Premium

aus verzinktem Metall für Vorgarten-Tore, bestehend aus Torbändern und Drückergarnitur, gelb verzinkt, Bänderlänge ca. 60 cm, mit verstellbaren Kloben

B-Artikel-Nr.	17642
Set in €	199,99

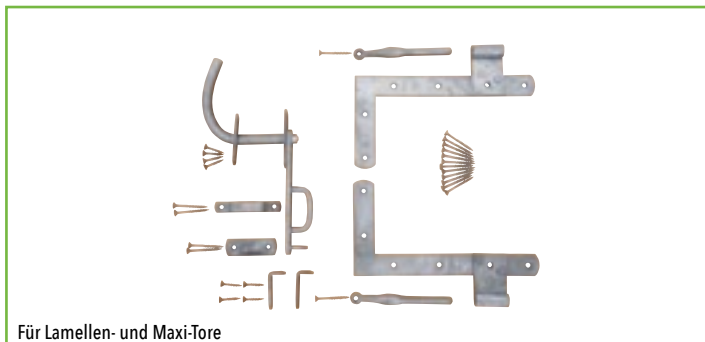

Für Lamellen- und Maxi-Tore

L-Tor-Beschlag

aus verzinktem Metall, passend für Lamellen- und Maxi-Tore, bestehend aus Torbändern und Drückergarnitur

B-Artikel-Nr.	17620
Set in €	69,99

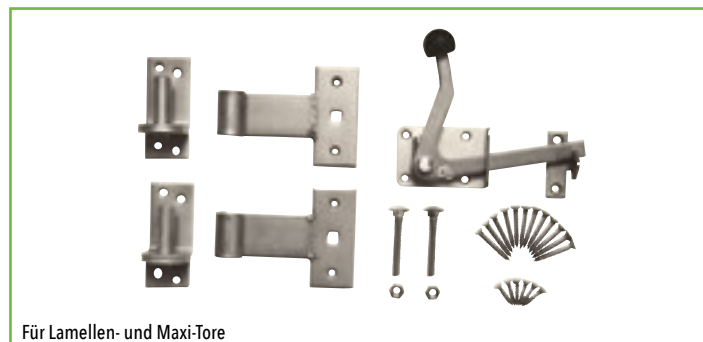

Für Lamellen- und Maxi-Tore

Gartentorbeschlag

gefertigt aus Edelstahl

B-Artikel-Nr.	33043
Set in €	179,99

T&J Pflegeöl

in der Pumpflasche. Bestens geeignet für den Schutz und die Pflege von Weide-, Haselnuss-, Bambus- und Reetzäunen. Natürlicher Schutz gegen UV-Strahlen und Zerstörung des Holzes. Ergiebig für ca. 5 - 15 m²/l

B-Art.-Nr.	37208
Flasche	natur, 500 ml
Stück in €	24,99



Spezial-WPC/BPC-Reiniger

Pflanzenseife zur Oberflächenreinigung

F-Artikel-Nr.	44983
Größenmenge	1 Liter
Stück in €	29,99



PVC-Intensiv-Reiniger

Für die schonende Oberflächenreinigung

H-Artikel-Nr.	36906
Größenmenge	500 ml
Stück in €	29,99



Kontaktkleber

Spezial-Klebstoff zur konstruktiven Verbindung von PVC-Materialien

H-Artikel-Nr.	36905
Größenmenge	200 ml Tube
Stück in €	29,99



ZÄUNE AUS METALL-
VERZINKT UND
PULVERBESCHICHTUNG

STRONG
S.136

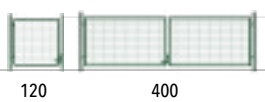

BASIC
S.138

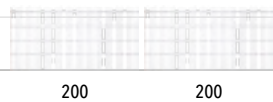

COMO
S.138



- 180 cm -

COMO
S.138



JUMBO
S.139



- 180 cm -

JUMBO
S.139



**CARO /
RONDO**
S.141



**WPC-
STREIFEN**
S.146

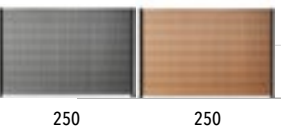

- 180 cm -

ALU-ZÄUNE

EUTIN
S.73

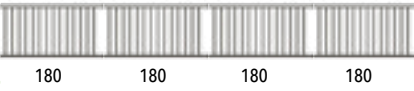

STADE
S.74

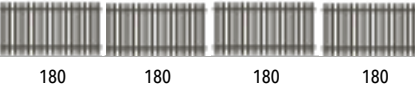

- 180 cm -

ROLLZÄUNE

ROLLO
S.144



MARRE
S.145

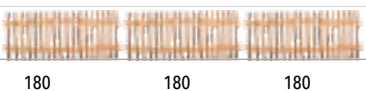

- 180 cm -

ZÄUNE AUS
KUNSTSTOFF

ALASKA
S.80

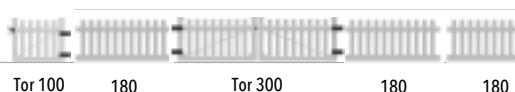

LIGHTLINE
S.150

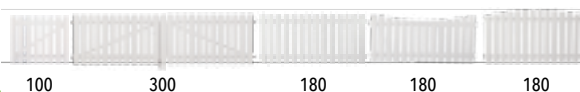

- 180 cm -

**LIGHTLINE-
SICHTSCHUTZ**
S.78

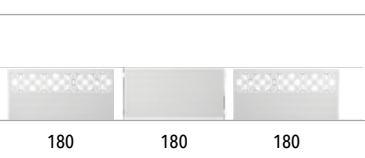

ZÄUNE AUS
HOLZ

**LAMELLEN-
ZAUN**
S.104

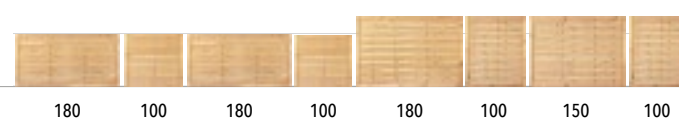

- 180 cm -

FREIBURG
S.105

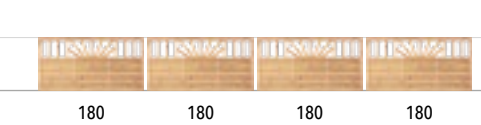

**MAXI-
MASSIV** S.106

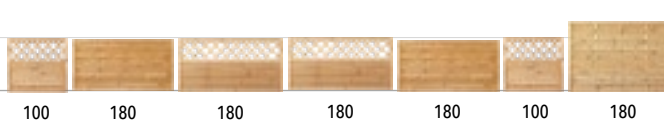

- 180 cm -

**DIAGONAL-
RANKZAUN**
S.110

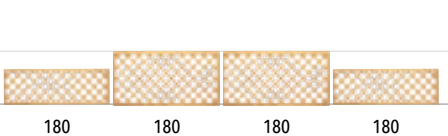

**DIAGONAL-
RANKZAUN**
S.110

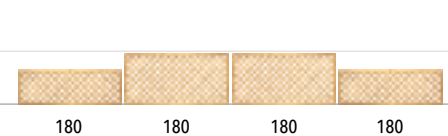

- 180 cm -

ANTIKZAUN
S.113



**AVANT-
GARDE**
S.114

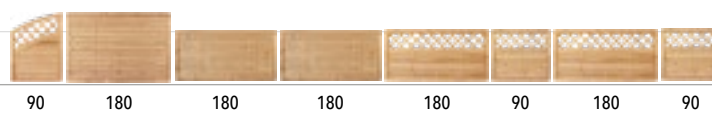

- 180 cm -

BAIKAL
S.97

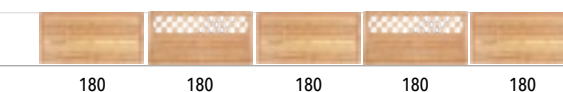

**CLASSICO-
SERIE**
S.120

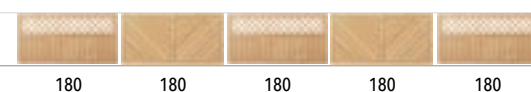

- 180 cm -

ESBJERG
S.118

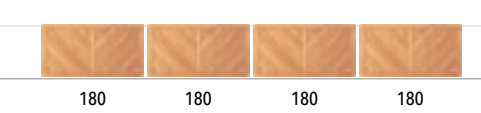

SKAGEN
S.119

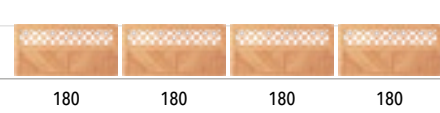

- 180 cm -

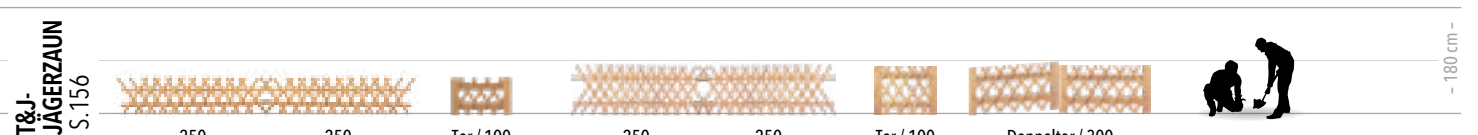
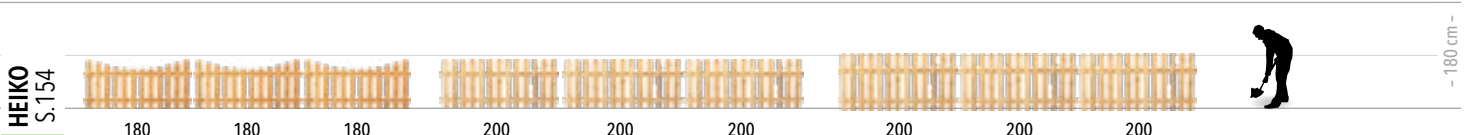
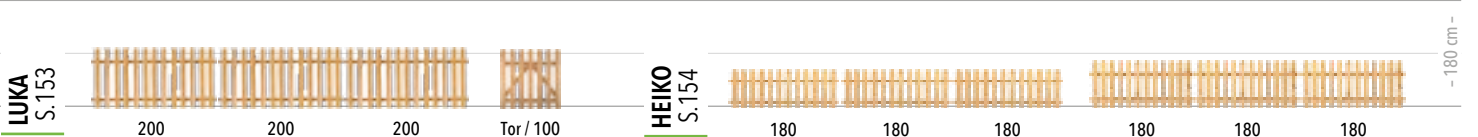

Zäune in jeder Ausführung

Gartengestaltung

Jeder Garten ist einzigartig und bietet Ihnen viel Raum für eine ganz persönliche Gestaltung. Dekorative Elemente und praktischer Nutzen gehen dabei Hand in Hand! Ob Hochbeete, Pergolen, Spaliere und Rankgitter oder auch Spielgeräte für Kinder: Entdecken Sie jetzt jede Menge tolle Ideen und hochwertige Produkte für Ihre individuelle Gartenanlage!



**GESTALTEN SIE IHREN GARTEN GANZ NACH IHREN WÜNSCHEN:
UNSERE IDEEN UND PRODUKTE MACHEN ES IHNEN LEICHT!**





VEJLE-Hochbeet
 gefertigt aus unbehandelter Lärche, Brettware 25 x 70 mm, gehobelt, ohne Boden, inkl. an den Wandelementen angebrachter Pflanzfolie, ca. 650 Liter



Lärche

J-Artikel-Nr.	21834
B x T x H in cm	125 x 85 x 80
Stück in €	199,99

TONDERN-Frühbeet
 gefertigt aus Lärche, ideal als Aufsatz zu VEJLE geeignet, vorgefertigte Elemente



Lärche

J-Artikel-Nr.	21800
B x T x H in cm	119 x 80 x 21/30
Stück in €	119,99



DANIEL Hochbeet
 gefertigt aus Kiefer/ Fichte, braun aus 7 cm Halbrundhölzern, ohne Boden, Wandelemente vorbereitet, inkl. Pflanzfolie, Inhalt ca. 1000 Liter



NEU

B-Artikel-Nummer	21836
B x T x H in cm	187 x 87 x 77
Stück in €	159,99



MEIKE WPC-Hochbeet
 gefertigt aus WPC und Aluminium-Eckprofilen, anthrazit, ca. 340 Liter, inkl. Montagematerial, folienverpackt

WPC

B-Artikel-Nr.	21813
B x T x H in cm	75 x 70 x 75
Stück in €	119,99



NEU



ERNA WPC-Hochbeet
 gefertigt aus WPC und Aluminium-Eckprofilen, anthrazit, ca. 780 Liter, inkl. Montagematerial, kartonverpackt

WPC

B-Artikel-Nummer	21815
B x T x H in cm	150 x 70 x 75
Stück in €	169,99



TOP-SELLER



EIKE Metall-Hochbeet

EIKE Metall-Hochbeet

gefertigt aus Stahl, verzinkt pulverbeschichtet, ca. 385 Liter



B-Artikel-Nummer	21819
B x T x H in cm	100 x 50 x 77
Stück in €	299,99



EMMI Metall-Hochbeet

EMMI Metall-Hochbeet

gefertigt aus Stahl, verzinkt pulverbeschichtet, Holzdekor, ca. 780 Liter, inkl. Schneckenschutzkante



B-Artikel-Nr.	21816
B x T x H in cm	150 x 75 x 77
Stück in €	449,99



EVA Metall-Hochbeet

EVA Metall-Hochbeet

gefertigt aus Stahl, verzinkt pulverbeschichtet, anthrazit, ca. 780 Liter, inkl. Schneckenschutzkante

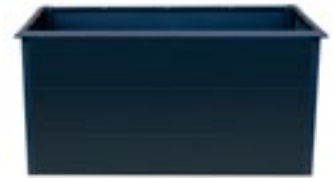

B-Artikel-Nr.	21817
B x T x H in cm	150 x 75 x 77
Stück in €	399,99



MAINAU Pflanzkasten

MAINAU Pflanzkasten

PVC anthrazit in Holzoptik, mit Alu-Füßen schwarz, DIY Bausatz, im Karton verpackt



NEU

B-Artikel-Nr.	21903
B x T x H in cm	97 x 39 x 58
Stück in €	139,99



MAINAU Blumenkübel

MAINAU Blumenkübel

PVC anthrazit in Holzoptik, mit Alu-Ecken schwarz, DIY Bausatz, im Karton verpackt



NEU

B-Artikel-Nr.	21902
B x T x H in cm	97 x 39 x 58
Stück in €	129,99



HERLEV-Hochbeet mit Pflanzkasteneinsatz NATASCHA

HERLEV-Hochbeet

gefertigt aus unbehandelter Lärche, sägerau, Bretter ca. 17 mm, Breite ca. 150 mm, Kantholz ca. 40 x 40 mm – ohne Pflanzkasteneinsatz Art. 21901 (3 Stück), ca. 90 Liter

Lärche



J-Artikel-Nr.	21992
B x T x H in cm	110 x 64 x 79
Stück in €	199,99



JENS-Hochbeet

JENS-Hochbeet

gefertigt aus Kiefer/Fichte, druckimprägniert grün, Pfosten 90 x 90 mm, Brettware 28 x 145 mm, stabile Ausführung! Bausatz inkl. Folieneinsatz

KDI

Ki/Fi



J-Artikel-Nummer	21830
B x T x H in cm	192 x 72 x 72
Stück in €	299,99

Pflanzkasteneinsätze NATASCHA

gefertigt aus robustem Kunststoff, anthrazit, UV-beständig, frostsicher, feste Kanten zum Einhängen, Ablauflöcher im Boden gegen Staunässe, ca. 30 Liter

B-Artikel-Nr.	21901
B x T x H in cm	60 x 32 x 26
Stück in €	10,99



GÖTEBORG-Rankgitter

gefertigt aus Lärche, Edelstahl verschraubt, Rahmen 44/68 mm

Lärche

J-Artikel-Nummer	21971
B x H in cm	104 x 150
Stück in €	119,99



GÖTEBORG-Blumenkübel

gefertigt aus Lärche, KH 88/88 mm, Bretter 18/78 mm, inkl. Pflanzfolie

EDELSTAHL
VERSCHRAUBT



Lärche

J-Artikel-Nr.	21970
B x T x H in cm	100 x 50 x 50
Stück in €	239,99



GÖTEBORG-Blumenkübel + Rankgitter



PAUL Pflanzkasten

PAUL Pflanzkasten

gefertigt aus Kiefer/ Fichte, druckimprägniert grün, Kanthölzer 45x45 mm, inkl. Pflanzfolie, Inhalt ca. 63 Liter, passende Rankgitter JAN und TINI.



Ki / Fi

KDI

B-Artikel-Nr.	21910
B x T x H in cm	80 x 40 x 35
Stück in €	89,99



ESTRAGON Kräuterleiter

HDPE Kunststoff, anthrazit

B-Artikel-Nr.	21820
B x T x H in cm	100 x 50 x 58
Stück in €	69,99



Rankgitter JAN

passend zu PAUL, gefertigt aus Kiefer/ Fichte, druckimprägniert grün, Kanthölzer 45 x 45 mm

KDI

Ki / Fi

B-Artikel-Nummer	21950
B x H in cm	80 x 135
Stück in €	39,99



Rankgitter TINI

passend zu PAUL, gefertigt aus Kiefer/ Fichte, druckimprägniert grün, Kanthölzer 45 x 45 mm

KDI

Ki / Fi

B-Artikel-Nummer	21951
B x H in cm	80 x 135
Stück in €	49,99



ANNE-Kaminholzregal

ANNE-Kaminholzregal

gefertigt aus Kiefer/Fichte, druckimprägniert grün, inkl. Montagematerial

Ki / Fi

KDI

B-Artikel-Nr.	21814
B x H x T in cm	179 x 178 x 48/70
Stück in €	189,99



BODO-Holzkomposter

BODO-Holzkomposter als Hochbeet

BODO-Holzkomposter

gefertigt aus Kiefer/Fichte, druckimprägniert grün, sägerau

Ki / Fi

KDI

B-Artikel-Nr.	19901	19903
B x T x H in cm	100 x 100 x 70	120 x 120 x 70
Stück in €	34,99	49,99



EMIL Wärmepumpenverkleidung

EMIL Wärmepumpenverkleidung

gefertigt aus Stahl, verzinkt, pulverbeschichtet anthrazit, inkl. Montagematerial, kartonverpackt



B-Art.-Nummer	21845
L x B x H in cm	140 x 50 x 97
Stück in €	479,99



ELIAS Wärmepumpenverkleidung

ELIAS Wärmepumpenverkleidung

gefertigt aus Stahl, verzinkt, pulverbeschichtet anthrazit, mit Pflanzdeckel, inkl. Montagematerial, kartonverpackt



B-Art.-Nummer	21846
L x B x H in cm	140 x 50 x 102
Stück in €	499,99



HENRI-Mülltonnenabtrennung in Kiefer/Fichte, 4-fach

HENRI-Mülltonnenabtrennung

gefertigt aus Kiefer/Fichte druckimprägniert grün,
Bausatz mit Deckel, jeweils lose, inkl. Rückwand,
für 240-l-Tonnen



Ki / Fi

KDI



B-Artikel-Nr.	21825	21826	21827	21828
L x B x H in cm	75 x 90 x 120	150 x 90 x 120	225 x 90 x 120	300 x 90 x 120
Stück in €	199,99	299,99	399,99	499,99



HENRI-Mülltonnenabtrennung in Kiefer/Fichte, 2-fach



HENRI-Mülltonnenabtrennung in Kiefer/Fichte, 3-fach



OSKAR-Mülltonnenbox, anthrazit



OSKAR-Mülltonnenbox, anthrazit

OSKAR-Mülltonnenbox

gefertigt aus Stahl, verzinkt, pulverbeschichtet anthrazit,
für bis zu zwei 240-l-Tonnen



B-Artikel-Nr.	21847
L x B x H in cm	132 x 80 x 116
Stück in €	799,99



QUATRO-
Steckverbinder

Bauen Sie
doch, was Sie
wollen!

Kundenprojekt.
Sonnensegel ist nicht im Lieferumfang.



INDIVIDUELL KÜRZBAR



CA. 240 CM HÖHE



ENDLOSE GESTALTUNGSMÖGLICHKEITEN

Perfekt für Eigenkreationen:
QUATRO-Pergola-Set

Pfosten und Querbalken 9 x 9 cm aus Kiefer/Fichte, KDI, Höhe ca. 240 cm, DIY-Bausatz inkl. QUATRO-Steckverbinder und 8 Kopfbänder, ohne Schrauben und Bedachung.



Ki / Fi

KDI

individuell kürzbar



A-Artikel-Nr.	19611	19612	19613	19614	19615	19616
L x B in cm	240 x 240	240 x 270	240 x 300	270 x 270	270 x 300	300 x 300
Set in €	289,99	294,99	299,99	299,99	309,99	319,99



QUATRO - Steckverbinder, Sitzcke



QUATRO-Steckverbinder



QUATRO-Steckverbinder



QUATRO-Steckverbinder



QUATRO-Steckverbinder



QUATRO-Steckverbinder

QUATRO-Steckverbinder

Gefertigt aus Stahl - zum Bau von Pergolen, Zäunen, Regalen und vielem mehr! Feuerverzinkt, für Pfosten 9 x 9 cm, ohne Schrauben

Ecke einfach



Mitte einfach



Ecke zweifach



Mitte zweifach



B-Artikel-Nr.	17540	17542	17541	17543
B x T x H in cm	20 x 20 x 9	30,5 x 20 x 9	20 x 20 x 20	30,5 x 20 x 20
Stück in €	14,99	19,99	19,99	24,99



ROSE-Bogenpergola

ROSE-Bogenpergola

gefertigt aus Kiefer/ Fichte, druckimprägniert grün, DIY-Bausatz inkl. Zubehör, Pfosten 7 x 7 x 210 cm, vormontierte Rankgitter 40 x 150 cm, 2 Leimholzbögen, Durchgangsbreite ca. 114 cm



Ki / Fi

KDI

	19512
L x B x H in cm	160 x 62 x 220
Stück in €	249,99



CLEMATIS-Pergola

CLEMATIS-Pergola

gefertigt aus Kiefer/ Fichte, druckimprägniert grün, DIY-Bausatz inkl. Zubehör, Pfosten 7 x 7 x 210 cm, vormontierte Rankgitter 40 x 150 cm, Durchgangsbreite ca. 114 cm



Ki / Fi

KDI

B-Artikel-Nr.	19514
L x B x H in cm	160 x 62 x 210
Stück in €	229,99



Pergola mit QUATRO-Steckverbinder, siehe Seite 178



Pergola-9 x 9 Grundbausatz, Rankgitter optional, siehe Seite 90

Pergola 9 x 9 „Standard“

gefertigt aus Kiefer/Fichte, druckimprägniert grün,
Grundbausatz bestehend aus:

- 3 Pfosten 9 x 9 x 240 cm gekerbt,
- 2 Sattelbalken angeschrägt 9 x 4,5 x 225 cm,
- 9 Einzelreiter angeschrägt 9 x 4,5 x 65 cm,
- 4 Kopfbänder 9 x 4,5 x 35 cm,
ohne Schrauben

Verlängerung bestehend aus:

- 1 Pfosten 9 x 9 x 240 cm gekerbt,
- 1 Sattelbalken gekappt 9 x 4,5 x 190 cm,
- 4 Einzelreiter angeschrägt 9 x 4,5 x 65 cm,
- 2 Kopfbänder 9 x 4,5 x 35 cm,
ohne Schrauben

Ki/Fi KDI

B-Artikel-Nummer	19601	19602
Bausatz	Grundbausatz	Verlängerung
Länge in cm	450	190
Stück in €	249,99	159,99

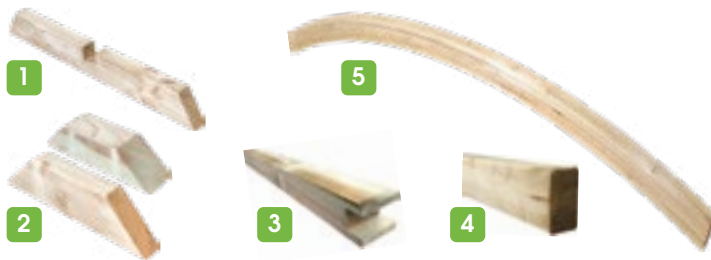

Pergola Einzelteile/Entrée-Systeme

gefertigt aus Kiefer/Fichte, druckimprägniert grün

Ki/Fi KDI

	1	1	1	2	2	3	4	5
	Einzelreiter	Einzelreiter	Einzelreiter	Kopfbänder	Kopfbänder	Pfosten gekerbt	Sattelbalken	Leimholzbogen
B-Art-Nr.	19805	19803	19801	19806	19802	19807	19810	19813
Auskerbung in cm	4,5 x 4,5	9 x 4,5	9 x 4,5			4,5 x 4,5		
Stärke in cm	4,5 x 9	7 x 9	9 x 9	4,5 x 9	9 x 9	9 x 9	4,5 x 9	4,5 x 9
Länge in cm	65	65	65	35	35	240	225	189
Stück in €	11,99	11,99	16,99	8,99	11,99	49,99	27,99	124,99

FRANK Gartenbank

gefertigt aus Kiefer/Fichte,
druckimprägniert grün, Bausatz,
Sitzhöhe 42 cm



KDI

Ki / Fi

B-Artikel-Nr. 19706

B x H x T in cm 130 x 89/42 x 56 cm

Stück in € 179,99



FRANK Gartenbank



LUCAS Gartenbank aus 8 Elementen

LUCAS Gartenbank

gefertigt aus Kiefer/ Fichte, gerundet,
DIY Bausatz, druckimprägniert grün

NEU



KDI

Ki / Fi

B-Artikel-Nr. 19707

B x H x T in cm 108/73 x 48 x 50

Stück in € 189,99



LUCAS Gartenbank aus 2 Elementen





RELAKS-Freisitz

gefertigt aus Lärche, Bausatz, inkl. Montagematerial, Sitzhöhe 45 cm



Lärche

B-Artikel-Nr.	19701
B x H x T in cm	129 x 196 x 74
Stück in €	399,99

RELAKS-Freisitz

gefertigt aus Kiefer / Fichte, grau vorbehandelt, Bausatz, inkl. Montagematerial, Sitzhöhe 45 cm



NEU

Ki / Fi

B-Artikel-Nr.	19702
B x H x T in cm	129 x 196 x 74
Stück in €	469,99



LUTZ-Baumbank

LUTZ-Baumbank

gefertigt aus Kiefer/Fichte, druck-impregniert grün, inkl. Montagematerial, Innendurchmesser 50 cm, Außendurchmesser 180 cm, Höhe 85 cm, Sitzhöhe 40 cm



NEU

KDI Ki / Fi

B-Artikel-Nummer	19703
Ø außen in cm	180
Stück in €	259,99



ELLA-Picknicktisch

ELLA-Picknicktisch

gefertigt aus Kiefer/Fichte, druck-impregniert, Sitzbänke 25 x 180 cm aus Brettern 40 x 120 mm, Tisch 66 x 180 cm aus Brettern 30 x 120 cm, Pfosten 7 x 9 cm, inkl. Beschlägen und Montageanleitung, Sitzhöhe 45 cm



KDI Ki / Fi

B-Artikel-Nr.	21843
B x H x T in cm	180 x 75 x 170
Stück in €	339,99



Palisaden

Palisaden

aus Kiefer/Fichte, druckimprägniert grün, zylindrisch gefräst, einseitig gefast

Ki / Fi

KDI

B-Artikel-Nummer	20802	20805	20807	20809	20812	20814
Ø 10 cm, Länge in cm	50	100	150	200	300	400*
Stück in €	4,69	9,29	13,69	18,19	26,99	38,99
B-Artikel-Nummer	20902	20905	20907	20909	20912	20914
Ø 12 cm, Länge in cm	50	100	150	200	300	400*
Stück in €	6,15	12,35	18,50	24,65	36,69	57,99
B-Artikel-Nummer	21002	21005	21007	21009	21012	21014
Ø 14 cm, Länge in cm	50	100	150	200	300	400*
Stück in €	8,59	17,09	25,69	34,20	51,30	78,19



■ Gleiches Erdniveau

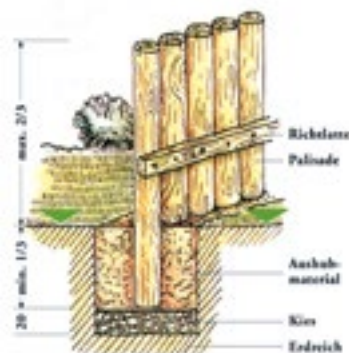

Fachgerechter Einbau von Palisaden

Damit Sie an Ihren Palisaden lange Freude haben, sollten Sie auf einen fachgerechten Einbau achten. Unsere beiden Abbildungen sollen Ihnen hierbei die nötige Einbauhilfe vermitteln. Bitte beachten Sie, dass die Palisaden nur im ausfixierten Zustand verbaut werden und eventuell nachträglich auftretende Holzrisse mit einem geeigneten und bauaufsichtlich in Deutschland zugelassenen Holzschutzmittel nachzubehandeln sind. Halten Sie sich bei der Planung und Ausführung in jedem Fall an allgemein bekannte handwerkliche Regeln und beachten Sie die örtlichen Begebenheiten und Vorschriften.

■ Ungleiches Erdniveau

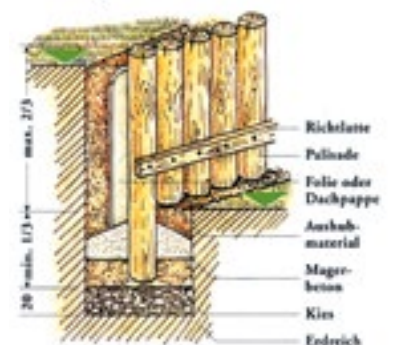



Baumpfähle

Baumpfähle/Pflanzpfähle

aus Kiefer/Fichte, druckimprägniert grün, zylindrisch
gefräst, einseitig gefast, einseitig gespitzt

KDI Ki/Fi

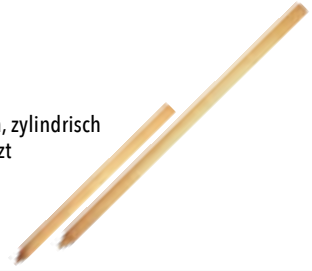

B-Artikel-Nr.	20205	20206	20207	20208	20209	20210
Ø 6 cm, L. in cm	100	125	150	175	200	250
Stück in €	5,49	5,99	6,49	7,99	8,99	10,99

B-Artikel-Nr.	20305	20306	20307	20308	20309	20310	20312
Ø 8 cm, L. in cm	100	125	150	175	200	250	300
Stück in €	6,49	7,49	8,99	10,49	12,99	15,99	20,99

B-Artikel-Nr.	20405	20406	20407	20408	20409	20410	20412
Ø 10 cm, L. in cm	100	125	150	175	200	250	300
Stück in €	13,99	16,99	19,99	23,99	25,99	33,99	40,99



ROLLO-Lattenzaun mit Halbrundriegel

Halbrundriegel

aus Kiefer/Fichte, druckimprägniert grün,
aus halbierten Palisaden



Ki/Fi KDI

B-Artikel-Nummer	21480	21481	21482	21512	21515
Ø in cm	7	8	8	10	10
Länge in cm	250	250	300	300	400*
Stück in €	9,99	12,99	15,99	19,99	29,99



Weidenzaun aus Halbrundriegel

Beetabgrenzung

gefertigt aus Kiefer/ Fichte, aus 5 cm
Halbpalisaden, kdi grün, zum Stecken

NEU

Ki/Fi KDI



B-Artikel-Nummer	16703
Dimension in cm	L 100 x H 20/35 x T 5
Stück in €	9,99



Beetabgrenzung aus Halbpalisaden

Rollis

aus Kiefer/Fichte, druckimprägniert grün, Beeteinfassungen in Reihe,
Halbholz aneinandergeheftet

Ki/Fi KDI



B-Artikel-Nummer	20003
Dimension in cm	250 x 30
Stück in €	24,99



So macht Spielen Spaß:

Ihr Garten wird zur Kinderwelt!

Rutschen, schaukeln, klettern, buddeln – verwandeln Sie Ihren Garten in ein Spielparadies für Ihre Kinder. Spielanlagen, Kinderspielhäuser, Schaukeln und Sandboxen lassen der Fantasie der Kleinen freien Lauf. Alle Spielgeräte sind robust und für den Privatgebrauch im Freien geeignet. Durch die perfekt passenden vorgefertigten Teile ist auch der Aufbau kinderleicht. Viel Spaß beim Spielen und Toben!



SPAß OHNE GRENZEN: SPIELANLAGEN IM GARTEN
SIND EIN TRAUM FÜR ALLE KINDER!





NINA-Schaukel

NINA-Schaukel

kompletter Bausatz aus Rundholz 8 cm und 10 cm, inkl. eines Schaukelbretts mit Schaukelschellen und Montagematerial; für mehr Standsicherheit: TOM-Erdanker – gleich 4 Stück mitbestellen (Seite 189)

Ki / Fi	C-Artikel-Nummer	22206
	L x B x H in cm	240 x 190 x 220
KDI	Stück in €	189,99



NICLAS-Schaukel

NICLAS-Schaukel

kompletter Bausatz aus Rundholz 8 cm und 10 cm, inkl. zwei Schaukelbretter mit Schaukelschellen und Montagematerial; für mehr Standsicherheit: TOM-Erdanker – gleich 4 Stück mitbestellen (Seite 189)

Ki / Fi	C-Artikel-Nummer	22201
	L x B x H in cm	300 x 190 x 220
KDI	Stück in €	259,99



JUSTUS-Spielanlage mit Wellenrutsche. blau, siehe Zubehör Seite 199

JUSTUS-Spielanlage

kompletter Bausatz aus Rundholz 8 cm und 10 cm, inkl. zwei Schaukelbretter mit Schaukel-schellen, einer Strickleiter und Montagematerial, Podesthöhe 145 cm, **ohne Wellenrutsche**; für mehr Standsicherheit: TOM-Erdanker – gleich 4 Stück mitbestellen

C-Artikel-Nummer	22258
L x B x H in cm	430 x 190 x 220
Stück in €	449,99



MAXI-Doppelschaukel

MAXI-Doppelschaukel

stabile Ausführung, Rundhölzer Ø12 cm, Querbalken Ø14 cm

C-Artikel-Nummer	22461
L x B x H in cm	300 x 220 x 220
Stück in €	499,99

TOM-Erdanker (feuerverzinkt) mit Befestigungsschraube und Unterlegscheibe, zur Befestigung von Schaukeln, Spieltürmen, Zelten, usw. Preis gilt für 1 Stück.



Ki / Fi

KDI

C-Art.-Nummer	22270	22274
Länge in cm	60	80
Stück in €	6,99	9,99

Rissbildung: Auch Holz unterliegt einem Trockenprozess. Dabei können Risse und Verzug entstehen. Je nach Sonne, Feuchtigkeit und UV-Strahlung fallen die Trockenrisse sowie der Verzug unterschiedlich stark aus. Diese Holzeigenschaften beeinflussen nicht die Stabilität und Nutzbarkeit der Spielgeräte und sind daher nicht reklamationstauglich.



MAJA-Doppelschaukel

MAJA-Doppelschaukel

kompletter Bausatz aus Rundholz 10 cm, inkl. zwei Schaukelbretter mit Schaukelschellen, einem Kletternetz mit Kletterleiter und Montagematerial

für mehr Standsicherheit: TOM-Erdanker - gleich 4 Stück mitbestellen (Seite 189)



Ki / Fi	C-Artikel-Nummer	22467
	B x T x H in cm	380 x 170 x 220
KDI	Stück in €	349,99



HEIDI-Kinderspielhaus (bauseits farblich behandelt)

HEIDI-Kinderspielhaus

Bausatz, Holz kesseldruckimprägniert grün, viele Teile vormontiert, inkl. Tür, Fenster, Fußboden und Bank



HEIDI-Kinderspielhaus

Ki / Fi	C-Artikel-Nummer	22247
	B x T x H in cm	117 x 164 x 159
KDI	Stück in €	499,99



NEU

TOBI-Klettergerüst

TOBI-Spielanlage

kompletter Bausatz aus Rundholz 10 cm, inkl. zwei Schaukelbretter mit Schaukelschellen, einer Strickleiter und Montage-material, Podesthöhe 145 cm, **ohne Wellenrutsche**

für mehr Standsicherheit: TOM-Erdanker – gleich 4 Stück mitbestellen (Seite 189)



Ki / Fi	C-Artikel-Nummer	22463
	B x T x H in cm	450 x 180 x 220
KDI	Stück in €	369,99



NEU

TILDA-Klettergerüst

TILDA-Klettergerüst

Kanthölzer 9 x 9 cm mit Kletternetz 120 x 200 cm, Kletterwand, Reckstange L=125 cm, Kletterseil, Strickleiter und Montagezubehör. Für die Verankerung sind 6 H-Bodenanker (Art.-Nr. 17607 – Seite 163) notwendig. Diese gehören nicht zum Lieferumfang.



Ki / Fi	C-Artikel-Nummer	22468
	B x T x H in cm	240 x 120 x 210
KDI	Stück in €	629,99

Rissbildung: Auch Holz unterliegt einem Trockenprozess. Dabei können Risse und Verzug entstehen. Je nach Sonne, Feuchtigkeit und UV-Strahlung fallen die Trockenrisse sowie der Verzug unterschiedlich stark aus. Diese Holzigenschaften beeinflussen nicht die Stabilität und Nutzbarkeit der Spielgeräte und sind daher nicht reklamationstauglich.



WILLI-Spielanlage mit Wellenrutsche, blau, siehe Zubehör Seite 199

WILLI-Spielanlage

kompletter Bausatz aus 9 x 9 cm Kreuzholz, inkl. einer Strickleiter und zwei Schaukelbretter mit Haken und Montagematerial, Podesthöhe 145 cm, **ohne Wellenrutsche**; für mehr Standsicherheit: TOM-Erdanker – gleich 6 Stück mitbestellen (Seite 189)

Ki / Fi	C-Artikel-Nummer	22441
	L x B x H in cm	430 x 190 x 210
KDI	Stück in €	399,99

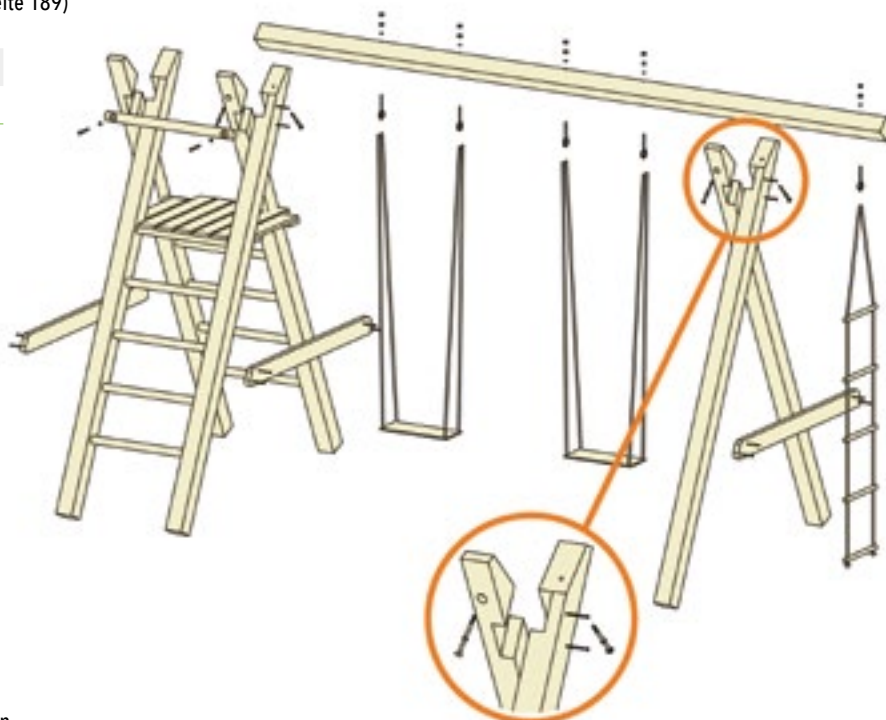

Konstruktion für WILLI, TILL

Extrem stabile Konstruktion durch wechselseitige Ausklinkungen der Pfosten. Keine zusätzliche Verstrebung aus Metall notwendig. Einfacher und schneller Aufbau.



SUSI-Spielturm

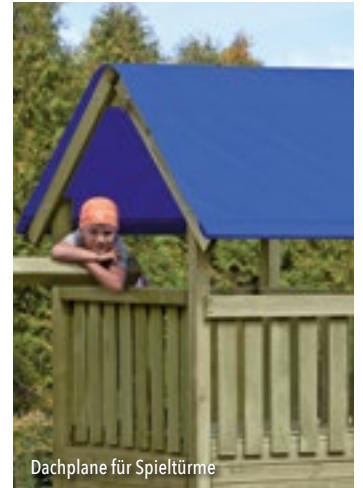

Dachplane für Spieltürme

Dachplane für Spieltürme

PE-Gewebeplane, blau

C-Artikel-Nummer	22480
B x L in cm	129 x 210
Stück in €	54,99

SUSI-Spielturm

kompletter Bausatz, Spielturm aus 9 x 9 cm Kreuzholz, Podesthöhe 145 cm, kdi-grün, inkl. Kletterturm, Doppelschaukel, **ohne Wellenrutsche** für mehr Standsicherheit: TOM-Erdanker – gleich 6 Stück mitbestellen



Ki / Fi

KDI

C-Artikel-Nummer	22462
L x B x H in cm	430 x 175 x 355
Stück in €	659,99



TILL-Schaukel

TILL-Schaukel

kompletter Bausatz aus 9 x 9 cm Kreuzholz, inkl. zwei Schaukelbretter mit Haken und Montagematerial; für mehr Standsicherheit: TOM-Erdanker – gleich 4 Stück mitbestellen

Ki / Fi	C-Artikel-Nr.	22440
KDI	L x B x H in cm	300 x 190 x 210
	Stück in €	299,99

TOM-Erdanker (feuerverzinkt)

mit Befestigungsschraube und Unterlegscheibe, zur Befestigung von Schaukeln, Spieltürmen, Zelten, usw. Preis gilt für 1 Stück.



C-Art.-Nummer	22270	22274
Länge in cm	60	80
Stück in €	6,99	9,99

Rissbildung: Auch Holz unterliegt einem Trockenprozess. Dabei können Risse und Verzug entstehen. Je nach Sonne, Feuchtigkeit und UV-Strahlung fallen die Trockenrisse sowie der Verzug unterschiedlich stark aus. Diese Holzeigenschaften beeinflussen nicht die Stabilität und Nutzbarkeit der Spielgeräte und sind daher nicht reklamationstauglich.



BEN-Spielanlage

BEN-Spielanlage

mit Kletternetz 120 x 200 cm, einer Reckstange L=125 cm, einem Kletterseil, einer Strickleiter und Montagezubehör. Für die Verankerung sind 6 H-Bodenanker (Art.-Nr. 17607 – Seite 75) notwendig. Diese gehören nicht zum Lieferumfang.

Ki / Fi	C-Artikel-Nr.	22453
	L x B x H in cm	240 x 120 x 219
KDI	Stück in €	419,99



ANNE-Turnreck

ANNE-Turnreck

Rundhölzer 12 cm zum Eingraben, 2 x 210 cm, 1x 190 cm, Gesamtlänge 286 cm, mit zwei Reckstangen und Schrauben. Höhe der Reckstange frei wählbar

Ki / Fi	C-Artikel-Nr.	22408
	B x H in cm	286 x 190/210
KDI	Stück in €	199,99



JANINE-Wippschaukel

JANINE-Wippschaukel

Rundholz 14 x 300 cm stark, inkl. Haltegriffe. Das Gerät muss nicht im Boden verankert werden. Der Standort ist somit flexibel

Ki / Fi	C-Artikel-Nr.	22407
	L x B x H in cm	300 x 50 x 45
KDI	Stück in €	259,99



MAIK-Kletterreck

MAIK-Kletterreck

kompletter Bausatz aus Rundholz, Ø10 cm, Leiter 60 x 250 cm

Ki / Fi	C-Artikel-Nr.	22459
	B x H in cm	260 x 200
KDI	Stück in €	249,99



CONNI-Sandkasten

CONNI-Sandkasten

Lärche

150 x 150 x 25 cm;
Bretter 20 mm stark, gehobelt
und gefast, Lärche naturbelassen

C-Artikel-Nr.	22409
L x B x H in cm	150 x 150 x 25
Stück in €	149,99

Sandkastenabdeckung für CONNI

PE-Gewebeplane 160 g/m²,
mit elastischer Kordel, blau

C-Artikel-Nr.	22429
L x B in cm	ca. 150 x 150
Stück in €	39,99



KLAUS-Wasserspielwand

KLAUS Wasserspielwand

kdi-grün, Bausatz inkl. Wasserbehälter, Schläuchen
und Halterungen

Ki/Fi
KDI

C-Artikel-Nr.	22464
L x B x H in cm	100 x 35 x 120
Stück in €	139,99



KLAUS-Sandkasten

KLAUS-Sandkasten

stabil, Rundhölzer Ø12 cm, geblattet,
inkl. Schrauben

Ki/Fi
KDI

C-Artikel-Nr.	22465
L x B x H in cm	200 x 200 x 22
Stück in €	399,99

Sandkastenabdeckung für KLAUS

PE-Gewebeplane 140 g/m², mit elastischer
Kordel, grün

C-Artikel-Nr.	22466
L x B in cm	225 x 225
Stück in €	64,99



BENNY-Sandkasten

BENNY-Sandkasten

sechseckig, aus
Brettware 27 x 146 mm,
umlaufende Sitzfläche

Ki / Fi

C-Artikel-Nr. 22413

KDI

Maße in cm 180 / 200

Stück in € 149,99



Sandkastenabdeckung für BENNY

Brettware 19 mm stark

Ki / Fi

KDI

C-Artikel-Nr. 22414

Stück in € 99,99



Sandkastenabdeckung für BENNY

PE-Gewebeplane 160 g/m²,
mit Gummizug, blau

C-Artikel-Nr. 22428

Ø in cm 230

Stück in € 54,99



TILDA-Sandkasten 6-Eck

TILDA-Sandkasten 6-Eck

unbehandelt, Brettware 20 mm,
ideal für kleine Gärten

Ki / Fi

C-Artikel-Nr. 22404

Ø in cm 150

Stück in € 59,99



DANI-Sandkasten

DANI-Sandkasten

120 x 120 x 25 cm; Bretter 16 mm stark,
gehobelt und gefast

Ki / Fi

KDI

C-Artikel-Nr. 22401

L x B in cm 120 x 120 x 25

Stück in € 54,99

Sandkastenabdeckung für DANI

PE-Gewebeplane 160 g/m²,
mit elastischer Kordel, blau

C-Artikel-Nr. 22403

L x B in cm ca. 120 x 120

Stück in € 24,99



Babyschaukel

Kunststoff, mit PP-Seil und Gurt, für Höhen von 195 - 240 cm

C-Artikel-Nr.	22213
Stück in €	29,99



GIANT-Babyschaukel

Kunststoff, mit PP-Seil und Gurt, für Höhen von 195 - 240 cm

C-Artikel-Nr.	22214
Stück in €	34,99



Holzschaukelbrett

imprägniert, mit PP-Seil, für Höhen von 190 - 240 cm

C-Artikel-Nr.	22211
Stück in €	19,99



Kunststoffschaukel

rot, mit PP-Seil, für Höhen von 190 - 240 cm

C-Artikel-Nr.	22210
Stück in €	14,99



Schaukelringe

Paarweise, Ø ca. 12 cm, mit PP-Seil, für Höhen von 205 - 240 cm

C-Artikel-Nr.	22216
Set in €	19,99



Strickleiter

Hartholz, imprägniert, mit PP-Seil, für Höhen von 210 - 240 cm

C-Artikel-Nr.	22220
Stück in €	24,99



RING-Glocke

PP Kunststoff, ca. B24 x H51 cm (Gesamtmaß)

C-Artikel-Nr.	22244
Stück in €	29,99



Fallschutzplatten

Größe ca. 50 x 50 x 2,5 cm

C-Artikel-Nr.	22238
Stück in €	29,99



TOM-Erdanker (feuerverzinkt)

mit Befestigungsschraube und Unterlegscheibe, zur Befestigung von Schaukeln, Spieltürmen, Zelten, usw.

C-Art.-Nummer	22270	22274
Länge in cm	60	80
Stück in €	6,99	9,99



Schaukelschelle

verzinkt, für 10 oder 12 cm Rundholz

C-Artikel-Nummer	22203	22204
für Rundholz Ø	10 cm	12 cm
Stück in €	4,99	5,49



Schaukelhaken

verzinkt, zum Schrauben bis 12 cm Rundholz

C-Artikel-Nr.	22205
Stück in €	9,99



Handgriffe

aus Kunststoff, rot, 2-Stück-Set

C-Artikel-Nr.	22278
Set in €	4,99



Schaukelstange mit Ringen

Hartholz, imprägniert, mit PP-Seil, für Höhen von 205 - 240 cm

C-Artikel-Nr.	22217
Stück in €	19,99



Tellerschaukel

Ø ca. 30 cm, holzfurniert, mit PP-Seil, für Höhen von 185 - 240 cm

C-Artikel-Nr.	22215
Stück in €	19,99



SPATZ-Nestschaukel

Ø ca. 100 cm, PE-Gittermuster-Sitz mit wasserabweisendem Material, für Höhen von 200 - 240 cm

C-Artikel-Nr.	22250
Stück in €	99,99

Wellenrutsche

aus stabilem Kunststoff, Breite ca. 46 cm, für Podesthöhe 150 cm bzw. 120 cm, ohne Befestigungsmaterial



Podesthöhe 120 cm, Länge 240 cm

C-Artikel-Nr.	22264	22207	22263
Farbe	blau	grün	rot
Stück in €	99,99	99,99	99,99



Podesthöhe 150 cm, Länge 290 cm

22260	22221	22262	22266	22265	22267
blau	grün	rot	Limon grün	violett	dunkel türkis
119,99	119,99	119,99	119,99	119,99	119,99



Reckstange

rot, 90 cm, ohne Schrauben

C-Artikel-Nr.	22249
Stück in €	19,99



Klettersteine

rot, medium, 5 Steine pro Set



C-Artikel-Nr.	22243
Set in €	29,99



Holz ist ein natürlicher Werkstoff

Holz ist ein natürlicher Werkstoff und bleibt das weltweit beliebteste Baumaterial. Der zeitlose Naturwerkstoff zeichnet sich durch geringes Gewicht, hohe Festigkeit, vielseitige und leichte Bearbeitung aus, die jedem einzelnen Produkt einen natürlichen, unverwechselbaren Charakter verleihen. Als organisches Material verfügt Holz jedoch über spezifische Eigenschaften, die wie bei allen Naturprodukten berücksichtigt werden sollten.

Quellen und Schwinden

Die bekannteste Eigenschaft von Holz ist das Quellen und Schwinden. Durch Aufnahme und Abgabe von Feuchtigkeit, das sogenannte Arbeiten, verändern sich die Dimensionen zum Teil erheblich. Frisch kesseldruckimprägnierte Hölzer können während des Trocknens bis zu 10% schwinden. Diese Eigenschaft wird oft unterschätzt und sollte vor allem bei dicht an dicht zu montierenden Hölzern beachtet werden. Aus produktions-technischen Gründen können die genannten Maße somit geringfügig unter- oder überschritten werden.



Trockenrisse und Verwerfungen

Aufgrund seiner unregelmäßigen Struktur trocknet und schrumpft Holz nicht gleichmäßig. Nachfolgend auftretende Trockenrisse und Verwerfungen sind ein natürlicher Prozess, der von Herstellern und Händlern nur wenig beeinflusst werden kann. Geringe Rissbildungen bei Leimholzbögen lassen sich nie ganz ausschließen. Diese Merkmale gelten nicht als Reklamationsgrund und beeinträchtigen weder die Statik noch die Haltbarkeit. Grundsätzlich sind Trockenrisse nach DIN 4074 zulässig und unterliegen keinen Beschränkungen in Bezug auf Länge, Breite und Tiefe. Eventuelle nachträglich auftretende Holzrisse sind mit einem geeigneten und bauaufsichtlich in Deutschland zugelassenen Holzschutzmittel nachzubehandeln.

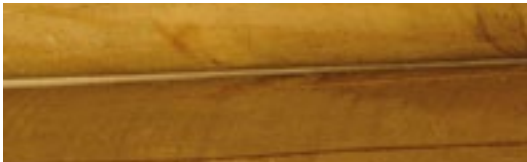

Farbunterschiede

Farbunterschiede können bei Holzartikeln vorkommen und stellen keinen Reklamationsgrund dar. Nach dem heutigen Stand der Technik können gleichmäßige Pigmentierungen aufgrund der unterschiedlichen Eigenschaften (Holzfeuchte, Holzart, Temperatur) nicht gewährleistet werden. Farbunterschiede gleichen sich im Laufe der Zeit durch Witterungseinflüsse wie Sonne, Regen und Schnee an.



Maserung und Astbildung

Maserungen und Astbildungen sind charakteristische Merkmale von Holz und selbst bei starken Variationen kein Mangel.



Raue Oberflächen

Trotz größter Sorgfalt und ausgesuchten Werkzeugen ist es beim Hobeln und Fräsen nicht auszuschließen, dass es zu rauen Oberflächen kommt. Diese Erscheinungen treten insbesondere an Ästen, Kopfrundungen, Kappschnitten oder bei quer zur Holzfaser verlaufender Bearbeitung auf und sind kein Grund für eine Reklamation.



Harzaustritt

Nachträglich auftretende Harzaustritte sind bei Nadelhölzern ein völlig natürlicher Vorgang. Auch bei bereits vorgrundierten Materialien kann Harz aus der Oberfläche austreten.



Salzausblühungen

Zudem kann es zu sogenannten Salzausblühungen kommen. Hierbei handelt es sich um harmlose, weiß bis grünlich gefärbte Flecken, die durch eine Reaktion mit Imprägniermittel insbesondere im Bereich von Ästen auftreten.



Stockflecken und Schimmelbefall

Kesseldruckimprägniertes Gartenholz, das nach der Produktion verfahrensbedingt eine sehr hohe Feuchte aufweist, neigt in den Lagerpaletten besonders in der warmen Jahreszeit zu Stockflecken und Schimmelbefall. Diese sind jedoch weder holzerstörend noch beeinträchtigen sie die Festigkeit des Holzes. Durch Bewitterung oder einfaches Entfernen mit einem Tuch oder einer Bürste können diese optischen Mängel häufig beseitigt werden. Wir empfehlen Sichtschutzzäune, welche im unteren Rahmen genutet sind, vor Montage mit Entwässerungsbohrungen auszustatten.

Unbehandeltes Douglasien- und Lärchen-Holz

Lärche Dougl.

Produkte aus unbehandelter Douglasie haben von Natur aus eine attraktive, rötlich-braune Färbung. Durch die Einflüsse von Witterung und Sonneneinstrahlung kann die reizvolle Farbe allerdings recht schnell vergrauen. Zur Pflege und langfristigen Erhaltung des Holzfarbtönen empfiehlt sich daher die Behandlung mit geeigneten Mitteln. Im Außenbereich eingesetztes Douglasienholz wie Sichtschutzwände, Zäune etc. sollte mit **offenporigen Holzfarben und Lasuren** gestrichen werden. Aufgrund der aggressiven UV-Strahlung ist es wichtig, dass diese Mittel ausreichend Pigmente enthalten – farblose Lasuren sind für Außenholz nicht zu empfehlen. Weiterhin sollten die verwendeten Mittel speziell für Douglasienholz im Außenbereich geeignet sein.

Da die Douglasie natürliche Gerbsäure enthält, dürfen **keine Holzschutzmittel verwendet werden, die Eisen enthalten** – solche Mittel können schwarze Flecken verursachen. Sogar Eisenstaub oder der Kontakt mit Stahlwolle kann bei bereits behandeltem Holz zu unschönen Verfärbungen führen. Für Douglasie sind daher auch verzinkte Schrauben und Nägel ungeeignet – es sollten **ausschließlich Schrauben, Nägel und Beschläge aus Edelstahl** zum Einsatz kommen.

Hochwertiges Douglasienholz zeichnet sich durch eine natürliche Resistenz gegen holzerstörende Pilze aus. Manche Pilze verursachen aber auch unerwünschte Verfärbungen des Holzes. Insbesondere helle Lasuren sollten fungizide Wirkstoffe enthalten, um Verfärbungen durch Pilze zu vermeiden. Douglasienholz kann aber auch vorab mit einer geeigneten Holzschutz-Grundierung behandelt werden.

Vor jeder Holzschutz-Behandlung ist auf eine ausreichende Trockenheit des Holzes zu achten. Insbesondere in der feuchten, kalten Jahreszeit kann es vor dem Streichen erforderlich sein, das Holz an einem überdachten, gut belüfteten Platz trocknen zu lassen. Um eine ausreichende Trocknung zu erzielen und Stocken zu vermeiden, sollte das Holz nicht in abgeschlossenen Räumen mit wenig Luftzirkulation gelagert werden.

Weide- und Haselnuss-Produkte

Weide Haseln.

Bei Weide und Haselnuss handelt es sich um ein weitestgehend unbehandeltes Naturprodukt. Um Weiden- oder Haselnussruten geschmeidig zu halten und die Rissbildung der schützenden Rinde zu verzögern, ist eine **regelmäßige Pflege mit unserem T&J-Pflegeöl** unbedingt zu empfehlen. Pflegeöl schützt das Holz und frischt den Farbton wieder auf. Ohne regelmäßige Pflege verlieren diese Produkte ihre Geschmeidigkeit, werden durch Witterungseinflüsse unansehnlich und können brüchig werden. An ungünstigen Standorten kann es zu unproblematischem Flugschimmelfall kommen, welcher durch einfaches Abbürsten entfernt werden kann. Investieren Sie daher rechtzeitig ein wenig Zeit in die Pflege Ihres Weiden- oder Haselnuss-Produkts, um Schäden vorzubeugen. Mit dem Kauf dieser Produkte entscheiden Sie sich bewusst für ein Stück Natur mit allen Vor- und Nachteilen.

Eiche, Keruing, Bangkirai und Kastanie

Eiche Keruing Bangkirai Kastanie

Durch den hohen Anteil an Gerbsäure können in Verbindung mit Eisenmetallen dunkle Reaktionsverfärbungen entstehen. **Verwenden Sie daher nur Edelstahl-schrauben und -beschläge (V2A, besser noch V4A)**. Außerdem neigen diese Holzarten zum „Ausbluten“. Unter dem Holz befindliche, sichtbare Bauteile sind entsprechend zu schützen. Stirnrisse von bis zu 20 cm sind bei Eiche materialbedingt und berechtigen nicht zur Reklamation.

Für einen dauerhaften Holzschutz und zur Erhaltung des natürlichen Farbtons empfehlen wir eine **nachträgliche Farbbehandlung der Oberfläche mit offenporigen Holzlasuren oder Ölen**. Verwenden Sie keine eisenhaltigen Holzschutzmittel, da diese zu Verfärbungen führen können. Bitte fragen Sie dazu auch Ihren Fachhändler.

Halten Sie sich bei der Planung und Ausführung in jedem Fall an allgemein bekannte handwerkliche Regeln und beachten Sie die örtlichen Begebenheiten und Vorschriften. Mit Einbau und Montage der Waren, werden etwaige offene Mängel akzeptiert. Hier ist es nicht relevant, ob die Ware vom Endverbraucher oder Gartenlandschaftsbauer montiert wurde.



LÄRK, farblich vorbehandelt, siehe Seite 101



PEPE-Haselnusszaun, siehe Seite 92

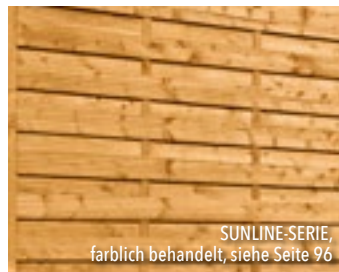

SUNLINE-SERIE, farblich behandelt, siehe Seite 96



MATTEO-Eichenzaun, siehe Seite 158

Farblich vorbehandelte Produkte

Farbe

Unsere farblich vorbehandelten Produkte im Bereich der Zaunelemente werden überwiegend aus getrocknetem Fichtenholz gefertigt. Daher sind die natürlichen Eigenschaften des lebendigen, massiven Nadelholzes zu beachten, die nicht mit denen von Spanplatten oder maschinell hergestellten Werkstoffen verglichen werden sollten.

Zur natürlichen Optik von Nadelholz zählen Äste und individuelle Maserungen – diese finden sich auch beim farblich behandelten Holz. Auch raue Stellen und Unebenheiten der Oberfläche lassen sich trotz fortschrittlicher Hobeltechnik nicht gänzlich vermeiden, besonders an Kanten, Ästen und bei stärkeren Maserungen.

Bei deckend lackierten Zaunelementen verzichten wir, wie auch bei unbehandelten Produkten, aus Gründen der Wirtschaftlichkeit bewusst auf eine glatte Möbeloberfläche. Unter farbigen Beschichtungen und Lasuren arbeitet der Werkstoff Holz weiter. Trockenrisse, Verwerfungen und Krümmungen können daher zu diesem natürlichen Prozess gehören. Stärkere Trockenheit kann weiterhin dazu führen, dass sich die Füllbretter unserer Sichtschutzelemente zusammenziehen und schrumpfen. Unter www.tuj.de erhalten Sie die jeweiligen Produkt- und Sicherheitsdatenblätter.

Um möglichst lange Freude an Ihren Holzartikeln zu haben, empfehlen wir je nach Witterungseinflüssen eine regelmäßige Pflege (auch bei kesseldruckimprägnierten Hölzern) mit geeigneten Holzschutzfarben.

Jeder Baum will Waldboden werden

Dieser Satz beschreibt den natürlichen Kreislauf im Wald. Jeder Baum ist Teil eines Ökosystems, das auf ständiger Erneuerung basiert. Wenn ein Baum stirbt, fällt er um und beginnt zu verrotten. Dabei passiert Folgendes:

- 1. Zersetzung:** Pilze, Bakterien und Insekten bauen das Holz ab.
- 2. Humusbildung:** Die organischen Reste werden zu nährstoffreichem Waldboden.
- 3. Nährstoffkreislauf:** Die Nährstoffe gelangen zurück in den Boden und stehen neuen Pflanzen zur Verfügung.
- 4. Neues Leben:** Aus dem Waldboden wachsen neue Bäume, Sträucher und Pflanzen.

So entsteht ein geschlossener Kreislauf: Baum > Totholz > Humus > Nährstoffe > neuer Baum.

Dieser Prozess ist essenziell für die Stabilität und Fruchtbarkeit des Waldes.



Wenn Sie diesen Prozess aufhalten wollen, müssen Sie Ihr Gartenholz regelmäßig schützen!

Besonderheiten bei Sichtschutzzäunen aus WPC, BPC und HPL

Unsere T&J-Sichtschutzzäune aus WPC, BPC und HPL verbinden hochwertige Materialien mit moderner Fertigungstechnik und sorgen für eine attraktive und langlebige Optik. Damit Sie lange Freude an Ihrem Zaun haben, möchten wir Ihnen einige Hinweise geben. Die Oberflächen der Zaunlamellen werden werkseitig geschliffen, um die gewünschte edle Optik zu erzielen. Durch diesen Prozess können feine Staubpartikel zurückbleiben, die sich mit Umwelteinflüssen wie Pollen oder Feinstaub verbinden. Bei teilbewitterten Bereichen, zum Beispiel unter Dachüberständen, werden diese Ablagerungen nicht durch Regen entfernt. Wir empfehlen daher eine erste Grundreinigung nach der Montage mit einem geeigneten WPC-/BPC-/HPL-Reiniger und einer weichen Bürste und anschließend eine regelmäßige Pflege.

WPC ist ein Naturverbundwerkstoff, der sich im Laufe der Zeit verändert. Durch Sonne, Regen und Temperaturunterschiede kann sich das Material leicht verformen und die Oberfläche bekommt eine natürliche Patina. Wasserflecken oder sogenannte „Regenstreifen“ sind möglich, verschwinden aber meist mit der Zeit. Der gewünschte hellere Farbton stellt sich in der Regel nach ein bis zwei Jahren ein. Farb- und Strukturunterschiede sind materialbedingt und kein Qualitätsmangel – sie gleichen sich durch die Witterung an.

In seltenen Fällen können kleine dunkle Flecken auftreten, verursacht durch Schimmelsporen aus der Luft. Diese lassen sich mit handelsüblichen chlorhaltigen Reinigern entfernen. Bitte beachten Sie die Herstellerhinweise und testen Sie die Reinigung vorab an einer unauffälligen Stelle. Leichte Durchbiegungen einzelner Elemente sind technisch bedingt und stellen keinen Reklamationsgrund dar. Im Extremfall kann je nach Witte-

rungeinfluss eine Durchbiegung von bis zu 2 cm auftreten. Farbunterschiede zwischen den Lamellen sind ebenfalls normal und gleichen sich im Laufe der Zeit an.

Mit diesen Hinweisen und einer regelmäßigen Pflege bleibt Ihr Sichtschutzzaun von T&J ein echter Blickfang – robust, pflegeleicht und stilvoll.

Hinweis Glaszäune

Glaszäune sollten regelmäßig mit mildem Glasreiniger oder einer Mischung aus Wasser und etwas Spülmittel gereinigt werden. Verwenden Sie dazu ein weiches Tuch oder einen Gummiabzieher, um Kratzer zu vermeiden. Aggressive Reinigungsmittel oder scheuernde Schwämme sind zu vermeiden, da sie die Oberfläche beschädigen können. Für hartnäckige Verschmutzungen wie Kalk oder Vogelkot empfiehlt sich ein spezieller Glaspolierer. Reinigen Sie auch die Beschläge und Profile regelmäßig mit einem feuchten Tuch. So bleibt Ihr Glaszaun dauerhaft klar, glänzend und gepflegt.

Hinweis Aluminium-Zäune

Aluminiumzäune sind besonders pflegeleicht und sollten regelmäßig mit warmem Wasser und mildem Reinigungsmittel gesäubert werden. Verwenden Sie ein weiches Tuch oder einen Schwamm, um Schmutz und Staub zu entfernen. Vermeiden Sie aggressive Chemikalien oder scheuernde Mittel, da diese die Oberfläche angreifen können. Anschließend den Zaun mit klarem Wasser abspülen und trockenwischen. Bei pulverbeschichteten Oberflächen genügt eine Reinigung zwei- bis dreimal im Jahr. So bleibt Ihr Aluminiumzaun dauerhaft schön und witterungsbeständig.



SHANGHAI, WPC, anthrazit mit Alu-Pfosten anthrazit und Abschlussprofil, siehe Seite 102



VETRO Klarglas mit Dekor 81, satiniert, Aluminium-Pfosten in anthrazit, siehe Seite 16

A	Seite	M			
Alu-Gartenzaun EUTIN	71	Metalltore BASIC	140	Sichtschutz, Kiefer/ Fichte MAXI-Massiv	106, 107
Alu-Lattenzaun HUSUM	70	Metalltore CARO	141	Sichtschutz, Kiefer/ Fichte OLYMP	112
Alu-Rhombuszaun SYLT	69	Metalltore FLEXI	128	Sichtschutz, Kiefer/ Fichte SKALÖ	105
Alu-Steckzaunset SELLIN	68	Metalltore RONDO	141	Sichtschutz, Kiefer/ Fichte SUNLINE	96
Alu-Lattenzaun STADE	72	Metalltore STRONG	136	Sichtschutz, Sib. Lärche BAIKAL	97
Aluminium Uni-Tor	59	Mülltonnenabtrennung, Holz HENRI	176	Sichtschutz, Sib. Lärche NEWA	99
B		P		T	
Baumbank Lutz	183	Palisaden	184	Spielanlage TOBI	191
Baumpfähle	185	Paravent ESMERALDA	94	Spielturn SUSI	193
Beetabgrenzung	185	Paravent PAULINA	94	Steckzaun, Kiefer/ Fichte TRELLEBORG	100
Blumenkübel	171	Paravent SOFIA	94	Steckzaunsystem RHÖN	56
Blumenkübel, Rankgitter	172, 173	Pergola CLEMATIS	180	T	
Bodenanker	163	Pergola QUATRO	178	Terrassendielen	161
Bohlenzäune, Kiefer/ Fichte FÜNEN	124	Pergola ROSE	180	Torbeschläge	164
Bohlenzäune, Kiefer/ Fichte SEELAND	123	Pergola Standard	181	Turnreck ANNE	194
Bohlenzäune, Lärche/ Douglasie JÜTLAND	125	Pergola Steckverbinder	179	Turnreck MAIK	195
Bohlenzäune, Lärche/ Douglasie LANGELAND	124	Pergola Zubehör	181	V	
Bohlenzäune, Lärche/ Douglasie LOLLAND	125	Pflanzkasten MAINAU	171	Vorgartenzaun Zubehör	159
Bonanzabohlen, Eiche MATTEO	158	Pflanzpfähle	185	Vorgartenzaun, Eiche ANTONIO	153
Bonanzabohlen, Kiefer/ Fichte HOSS	158	Pflegemittel	165	Vorgartenzaun, Eiche LUKA	153
Bonanzabohlen, Lärche/ Douglasie BORNHOLM	158	Pfosten, Holz	160	Vorgartenzaun, Haselnuss MARRE	149
BPC-Steckzaun HANÖ, Rhombus	50	Pfosten, Metall JERRY	143	Vorgartenzaun, Haselnuss ROLLO	148, 149
BPC-Steckzaun SKÄR	52	Pfosten, Metall TOM	142	Vorgartenzaun, Kiefer/ Fichte HEIKO	154, 155
BPC-Steckzaun Tore	58-61	Pfostenkappen	144	Vorgartenzaun, Kiefer/ Fichte JÄGERZAUN	156
F		Pfostenenträger	163	Vorgartenzaun, Kiefer/ Fichte KAMPEN	152
Freisitz RELAKS	183	Picknicktisch ELLA	183	Vorgartenzaun, Kiefer/ Fichte SENKRECHTZAUN	157
G		PVC-Sichtschutz LIGHTLINE	82-85	Vorgartenzaun, Lärche/ Douglasie LENA	152
Gartenbank FRANK	182	PVC-Zaun ALASKA	80	Vorgartenzaun, PVC LIGHTLINE	150
Gartenbank LUCAS	182	Q		Vorgartenzäune, Metall BASIC	138
Glas Beton	15	Querriegel, Holz	182	Vorgartenzäune, Metall CARO	141
Glas Corten	15	R		Vorgartenzäune, Metall COMO	138
Glas Dekor 79	17	Rankzäune	110, 111	Vorgartenzäune, Metall COMO	138
Glas Dekor 80	17	Rhombussystem RHÖN	56	Vorgartenzäune, Metall JUMBO	139
Glas Dekor 81	17	Rolli	171	Vorgartenzäune, Metall RONDO	141
Glas Dekor 82	17	Rollis	185	Vorgartenzäune, Metall Zubehör	144
Glas Grafitti	15	S		W	
Glas Kieselsteine	15	Sandkasten BENNY	197	Wärmepumpenverkleidung ELIAS	175
Glas Klarglas	15	Sandkasten CONNI	196	Wärmepumpenverkleidung EMIL	175
Glas Mauerwerk	15	Sandkasten DANI	197	Weidenmatten AMRUM	95
Glas Pfosten Aluminium	20	Sandkasten KLAUS	196	Weidenzäune ALESSIA	93
Glas Pfosten Edelstahl	18	Sandkasten TILDA	197	Weidenzäune ASO	89
Glas RUDE	22, 23	Sandkastenabdeckung	196, 197	Weidenzäune ÄTNA	90
Glas Zarge	19, 21	Schaukel JUSTUS	189	Weidenzäune FAKO	88
Glas Zubehör	19, 20	Schaukel MAJA	190	Weidenzäune FOGO	91
H		Schaukel NINA	188	Weidenzäune FUEGO	89
Halbrundriegel	185	Schaukel TILL	193	Weidenzäune LABO	86, 87
Haselnusszäune PABLO	92	Schaukel WILLI	192	Weidenzäune SARA	93
Haselnusszäune PACO	93	Schaukel Zubehör	198, 199	Weidenzäune VESUV	91
Haselnusszäune PEPE	92	Schilfrohmatten SYLT	95	Wellenrutschen	199
Hochbeete, Holz DANIEL	170	Sichtschutz, Douglasie AALBORG	126	Wippe JANINE	195
Hochbeete, Holz HERLEV	172	Sichtschutz, Douglasie BASENO	99	WPC-Steckzaun ELSKOP	38
Hochbeete, Holz JENS	172	Sichtschutz, Douglasie CLASSICO	120	WPC-Steckzaun ELZE	40
Hochbeete, Holz VEJLE	170	Sichtschutz, Douglasie ESBJERG	118	WPC-Steckzaun HEIDE	46
Hochbeete, Metall EMMI	171	Sichtschutz, Douglasie SKAGEN	119	WPC-Steckzaun HÖRVIG	54
Hochbeete, Metall EVA	171	Sichtschutz, Keruing CLAUSA	98	WPC-Steckzaun MALCHOW	44
Hochbeete, WPC EIKE	171	Sichtschutz, Keruing FORTIS	98	WPC-Steckzaun MAX	34
Hochbeete, WPC ERNA	170	Sichtschutz, Keruing PARALLELA	98	WPC-Steckzaun MAX-XL	36
Hochbeete, WPC MEIKE	170	Sichtschutz, Kiefer/ Fichte ANTIK	113	WPC-Steckzaun ÖLAND	45
Holzfliesen	161	Sichtschutz, Kiefer/ Fichte AVANTGARDE	114, 115	WPC-Steckzaun TJÖRN	42
HPL-Steckzaun FARÖ	28, 29	Sichtschutz, Kiefer/ Fichte CLASSIC	116, 117	WPC-Steckzaun Tore	58-60
K		Sichtschutz, Kiefer/ Fichte DAAN	121	WPC-Steckzaun WAREN	32
Kaminholzregal ANNE	174	Sichtschutz, Kiefer/ Fichte FREIBURG	105	WPC-Steckzaun WOLLBACH	30
Kinderspielhaus HEIDI	190	Sichtschutz, Kiefer/ Fichte Lamellenzaun	104	WPC-Steckzaun Zubehör	74-75
Klettergerüst BEN	194	Sichtschutz, Kiefer/ Fichte LÄRK	99	WPC-Streifen für Doppelstabmatten	146
Klettergerüst TILDA	191	Sichtschutz, Kiefer/ Fichte LIEKE	122	WPC-Zaunelemente ELDENA	64
Kletterreck MAIK	195	Sichtschutz, Kiefer/ Fichte MAXI-Bogen	108, 109	WPC-Zaunelemente EMDEN	62
Komposter BODO	174			WPC-Zaunelemente MALÖ	66
Konstruktionsholz	161			WPC-Zaunelemente SHANGHAI	102
Kräuterleiter ESTRAGON	173			WPC-Zaunelemente Zubehör	5-75



TETZNER & JENTZSCH
MEIN HAUS. MEIN GARTEN.

facebook.com/tetznerjentsch

instagram.com/tetznerjentsch

youtube.com/tetznerjentschde

linkedin.com/company/tetznerjentsch

Mehr Inspiration? Folgen Sie uns auf Social Media!

WWW.TUJ.DE